

PROZIS

Satin
Women's Grooming Kit

User Manual
Warranty Statement

V.1 09/2021

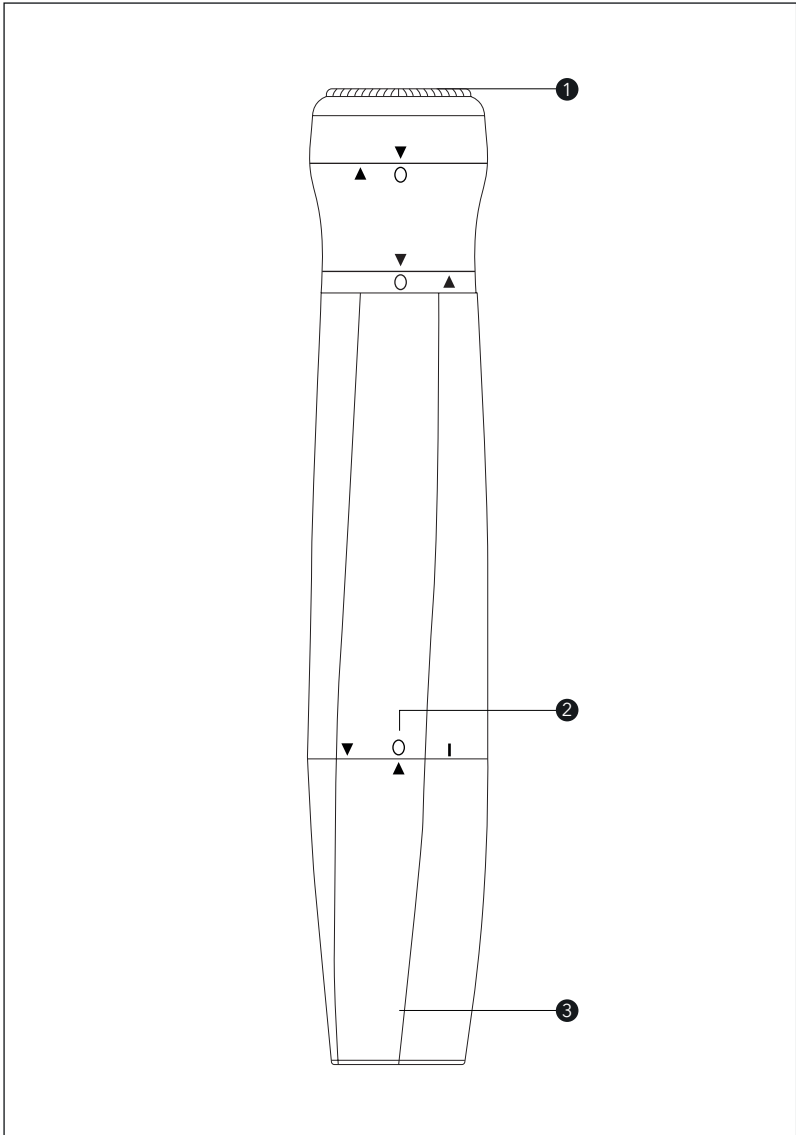

Language index

EN	4
FR	14
DE	25
IT	36
ES	47
PT	58

Prozis is a registered trademark of PROZIS.COM, S.A.

Prozis reserves the right to adjust or modify the product or any of the associated documentation in order to ensure its suitability for use, at any time and without prior notice.

NOTE: The most recent version of this product's user manual can be found at www.prozis.com/user-manuals

Legal compliance statement

 By means of this document, PROZIS declares that the Prozis Satin - Women's Grooming kit- is fully compliant with all the standards specified in the applicable legislation as well as other relevant clauses.

Prozis will always be available for any additional explanation through our customer support communication channels, available at www.prozis.com/support

 To avoid any impact on the environment or human health due to dangerous substances present in electrical and electronic devices, the end users of such devices are expected to understand the meaning of the symbol consisting of a crossed-out waste container. Do not dispose of electrical and electronic equipment along with unsorted household waste. Dispose of it separately and properly instead.

 Used batteries should not be disposed of along with household waste. They must be placed in a special container for used batteries. This is an obligation intended to ensure the ecological disposal of batteries. Dispose of them only when they are empty.

 The packaging that protects the device against transport damage is made from non-polluting materials that can be disposed of via local recycling bins.

 This device complies with part 15 of the FCC Rules. Operation is subject to the following two conditions: (1) this device may not cause harmful interference, and (2) this device must accept any interference received, including interference that may cause undesired operation.

This equipment has been tested and found to comply with the limits for a Class B digital device, pursuant to part 15 of the FCC Rules. These limits are designed to provide reasonable protection against harmful interference in a residential installation. This equipment generates, uses and can radiate radio frequency energy and, if not installed and used in accordance with the instructions, may cause harmful interference to radio communications. However, there is no guarantee that interference will not occur in a particular installation. If this equipment does cause harmful interference to radio or television reception, which can be determined by turning the equipment off and on, the user is encouraged to try to correct the interference by one or more of the following measures:

- Reorient or relocate the receiving antenna.
- Increase the separation between the equipment and receiver.

- Connect the equipment into an outlet on a circuit different from that to which the receiver is connected.
- Consult the dealer or an experienced radio/ TV technician for help.

Caution: Changes or modifications not expressly approved by the party responsible for compliance could void the user's authority to operate the equipment.

Safety warnings

 **DANGER!** This symbol, when combined with the note **Danger**, means high risk. Failure to observe this warning may lead to injury to life and limb.

 **DANGER FOR CHILDREN AND PEOPLE WITH DISABILITIES**

- Packing materials are not toys. Children must not play with the packing materials. There is a suffocation risk.
- This product may be used by children 8 years and up as well as persons with physical, sensory or mental impairments or lacking experience and knowledge, when supervised or instructed in the safe use of the product and understanding the associated risks.
- Children must not play with the device.
- Cleaning and maintenance must not be performed by children without supervision.
- Keep the device out of the reach of children.

 **DANGER! KEEP THE APPLIANCE DRY.**

- Never submerge the appliance in water or other liquids.
- Do not use the appliance while taking a bath. Risk of fatal electric shock!
- Check the appliance for visible external damage before use. Do not use an appliance that is damaged. There is a risk of fatal electric shock.
- Do not use this appliance if the foil and blade are broken or damaged, as injury may occur.
- Before using the appliance, make sure the cutting head is securely fitted.
- Always check blade alignment before use. Do not touch the blades as they are very sharp.
- The appliance can become hot during use. Use it for a maximum of 30 minutes, and then allow it to cool down for 30 minutes.
- The appliance is only intended for clipping and shaving human hair. Do not use this appliance for any other purposes.

 **CAUTION!** This symbol highlights dangerous situations that can lead to minor to moderate injuries, damage, malfunction, and/or destruction of the device.

To prevent harm or damage from happening to users or others, make sure to comply with the following requirements.

Women whose skin is sensitive to cosmetics or easily irritated by shaving, or who suffer from

skin allergies, should test one area of the leg or arm before using the shaver head.

Do not use the appliance if:

- You have a sunburn.
- You have a skin irritation or redness.
- You have a skin condition such as neurodermatitis.
- You have pimples, moles or warts.
- You have wounds, open sores or raised scars.



Suitable for cleaning under water! Use cold water to clean the device. Do not use hot water or any cleaning agents, as these can cause damage to the waterproof seals.



CAUTION! HANDLING BATTERIES.

- Observe the plus (+) and minus (-) polarity symbols.
- If your skin or eyes come into contact with battery fluid, rinse the affected area with water and seek medical assistance.
- Choking hazard! Small children may swallow and choke on batteries. Store batteries out of the reach of small children.
- If a battery has leaked, put on protective gloves and clean the battery compartment with a dry cloth.
- Protect batteries from excessive heat.
- Risk of explosion! Do not throw batteries into a fire.
- Do not charge or short-circuit batteries.
- If the device is not going to be used for a long period of time, remove the batteries from the battery compartment.
- Never open, solder or weld batteries. There is a risk of explosion and injury!

User manual

PACKAGE CONTENTS

- 1 x Prozis Satin - Women's Grooming Kit
- 1 x Eyebrow Trimmer Head
- 1 x Bikini Trimmer Head
- 1 x Facial Brush Head
- 1 x Cleaning Accessory
- 1 x Carrying Bag
- 1 x Quick Guide

PRODUCT OVERVIEW (SEE PAGE 2)

1. Shaver head
2. "O" marking
3. Bottom housing

Maintenance and cleaning

Cleaning:

- Switch the product off and remove the battery before cleaning!
- Do not use aggressive or abrasive cleaning agents or materials such as scouring milk or steel wool. They can damage the upper surface of the appliance!
- Protect the device from water drops and water spray.
- Only use a clean, dry cloth for cleaning the appliance and never use any corrosive liquids. Use a slightly damp cloth and a mild cleaning agent to remove any stubborn dirt.
- Only use cold water. Do not use hot water, as it can damage the waterproof seals.
- Make sure moisture does not enter the product while cleaning to prevent damage to the product and related repairs.
- To clean the shaving head, remove it by rotating the top of the "O" head to the right, and aligning the arrows.

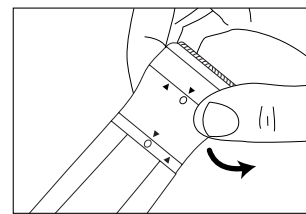

- To remove the shaver cap, rotate the top of the head to the left and align the arrows.

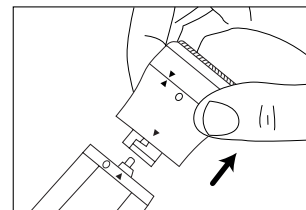

- Wash the shaver and the foil frame under running water or in a sink. Do not use hot water. Use only cold water.

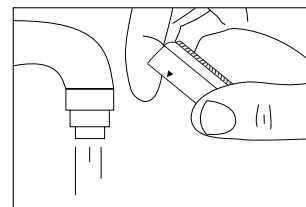

- After cleaning, allow the foil frame and the cutters to air dry before closing the foil frame and the shaver head. Replace the shaver head on the main unit - it will click into place. Clean the surface of the main unit with a dry towel.

Monthly deep cleaning:

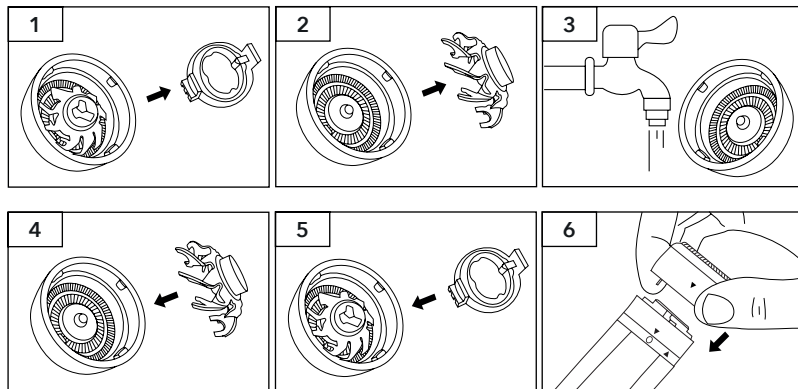

1. Remove the inner cutter lock away from the cutters.
2. Remove the cutters.
3. Carefully wash off any residue.
4. Replace the inner cutters by matching them with the corresponding outer cutter hub.
5. Place the inner cutter lock back into position by sliding it back into the holder until it clicks into place.
6. Mount the cutter head back onto the main unit.

How to clean your trimmer head:

Since the trimmer blades are specifically made for a very special use, they should always be handled with care. Each time you finish using the trimmer, remove the supplied cleaning brush and brush off any loose hair left on the blades. Afterwards, rinse them with water only, allow them to air dry, and store the trimmer until you need to use it again.

When shaking off any excess water, hold the main unit firmly to avoid releasing the head assembly or dropping the unit.

Do not use a dryer or a heater to dry the trimmer. This may result in malfunction or damage to the trimmer.

How to clean your facial brush head:

Separate the brush head from the brush holder. Clean with warm soapy water. Dry the brush with a towel.

Storage:

- Store the product in a dry environment, protected from dust and direct sunlight.
- If the appliance is not going to be used for a long period of time, you should remove the battery to prevent leakage.
- Store your appliance inside the original case provided.

INSTRUCTIONS

How to use

Battery installation:

1. Twist the bottom housing to the left, align the ▼▲ triangles and pull.
2. Insert the battery (not included).
3. Slide the bottom housing back into place and align the ○.
4. Make sure the battery is installed correctly, according to the polarity symbols (+ and -).
5. Remove the battery when depleted or if the trimmer has not been used for a long period of time.
6. Clean the battery contacts and also those on the device prior to installing the battery.
7. Promptly remove the depleted battery.
8. Always purchase the correct battery, which will be the one suitable for the device.

Trimmer Head Replacement:

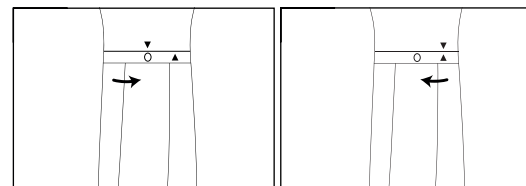

1. Make sure the unit is switched off.
2. Twist the head counterclockwise and align the triangles.
3. Switch the head attachment, turn the head clockwise and align the triangle with the "O" marking.

How to use:

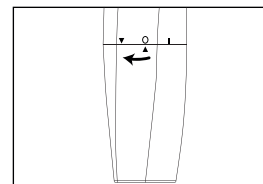

The unit will start working once the "I" and the triangle markings are aligned. After use, switch off the device by rotating the bottom housing, aligning the triangle with the "O" marking.

Shaving:

1. Attach the shaver head.
2. Twist the bottom housing to the right and align the "I" and the triangle markings to start the unit.
3. Hold the shaving foil against the skin, moving the shaver slowly and smoothly in circular motions against your natural hair growth.
4. Don't press the device too hard against the skin as this will cause irritation and may damage the foil.
5. Since your skin may be sensitive after shaving, test your moisturizer on a small patch of skin and wait to see if any irritation occurs.
6. Clean the shaver after each use to ensure a long-lasting performance.
7. Twist the bottom housing to the left and align the "O" with the triangle marking to switch off the unit.

Using the bikini trimmer:

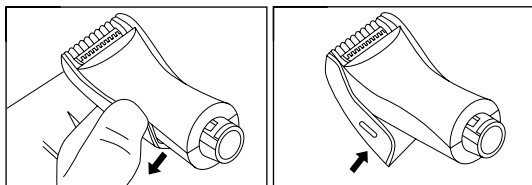

1. Start with the guide comb attached for first-time use.
2. Switch on the device.
3. To fully remove hair or to outline the bikini area, use the trimmer without the attachment comb.
4. While removing the hair, gently move the blades against your natural hair growth.
5. To outline, place the blades perpendicular to the skin and apply the blades to the edge of the hair. Use the blades to create the desired shape.
6. For a clean finish, follow up with the foil shaver.
7. For cutting hair without completely removing it, attach the detail comb to the head. Place the comb over the cutting blades first, align the comb ribs with the top surface of the trimmer's head housing and then snap it into place on the back of the trimmer.
8. Remove the guide comb to release it from the trimmer's head.

Using the eyebrow trimmer:

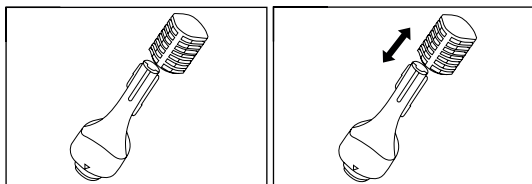

1. This trimmer comes with two trimming blades. The larger blade can be used to trim body hair and eyebrows. The smaller blade is ideal for detailing. It also comes with a comb attachment that helps you achieve an even cut when you do not want to fully remove the hair. The comb attachment has two sides: the long tooth is for body hair, and the short tooth is for eyebrow trimming.
2. Aligning the indicator with the 6 mm marking on the comb leaves hair longer, while aligning it with the 3 mm marking leaves the hair shorter.
3. To use the comb attachment, make sure the unit is switched OFF and slide the comb over the trimming blades. Make sure the comb's teeth are facing in the same direction as the trimming blade, and that the top of the comb is even with the top of the trimmer. If you want to fully remove hair, use the trimmer without the comb attachment.
4. To operate the trimmer, twist the bottom housing to the right, pointing the arrow towards the "I" marking. After trimming, switch off the device by twisting the bottom housing to the left, pointing the arrow to the "O" marking.
5. To store the trimmer, slide the comb attachment cover over the trimming blades.

Using the facial brush head:

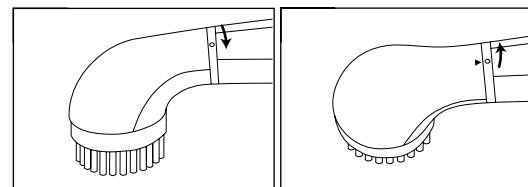

1. Make sure the unit is switched off.
2. Twist the head to the right aligning the triangles.
3. Change the accessory and fit a new one, then twist it to the left and align the "O" with the triangle marking.
4. Add a drop of facial cleanser to the head of the brush and moisten it under the tap or shower.
5. Twist the bottom housing to the right and align the "I" and the triangle markings to start the unit.
6. Divide your face into 4 main sections for deep cleansing: forehead, nose and chin, left cheek, and right cheek.
7. While applying gentle pressure, move the roller brush in circular motions over each section for approximately 30 seconds.

Troubleshooting

Some issues that arise may be solved by the user. If the problem persists after having tried the following solutions, please contact Prozis customer service.

PROBLEM	SOLUTION
The device is not working.	Make sure the power cord is plugged in / Make sure the battery is properly placed in the battery compartment. Test the battery to make sure it is working / Check the blades to see if they are clogged with any hair residue. If so, use the cleaning brush to remove it.

Warranty statement

All electrical and electronic products commercialized by Prozis via www.prozis.com are covered by the warranty applicable to the purchase and sale of consumer goods.

GENERAL CONSIDERATIONS

This document contains the terms and conditions of Prozis' warranty for final consumers.

This warranty is valid exclusively for consumers who purchase the product for non-professional purposes.

WARRANTY PERIOD

Prozis guarantees the product is to remain free from material and production defects for a 2-year period, counting from the date of initial purchase by a consumer and respective delivery, or for longer if legally established by the applicable national law.

In the event that repair is required, this 2-year period is suspended during repair time.

CONSUMABLES

The gradual performance decrease caused by prolonged use of the product's consumable components, such as batteries, is not covered by this warranty unless the malfunction is caused by faulty design, materials or production.

HOW TO MAKE A CLAIM

If the need arises to exercise the rights conceded to you through this warranty, please contact Prozis customer service via the communication channels provided on the Prozis website, and follow the provided instructions or recommendations. Contact and technical assistance information is also provided at the end of this warranty.

Any claims made regarding this warranty will only be valid if proof of purchase is presented by the original customer. This proof of purchase may be the original invoice or receipt, as long as it includes information regarding the date of purchase and the product's model name.

WARRANTY REPAIRS

Any repairs made under this warranty cannot be made by third parties. This warranty does not apply to any repairs, or damage caused directly by such repairs, that have impacted or caused the damage that is the subject of the respective warranty claim.

EXCLUSIONS

The following situations are not covered by this warranty:

1. Any wear and tear of parts and components resulting from normal product use.
2. Cracks, dents, scratches, and other types of superficial damage that only affect the product's appearance.
3. Any malfunction caused by inappropriate use of the product that does not comply with user manual instructions.
4. Use and storage of the product not complying with user manual instructions.
5. Opening of the product by a third party who is not authorized to proceed to its repair.
6. Altering or changing parts or components, whether internal or external.
7. Damage caused by battery leakage resulting from the breaking of any of its components, or from product misuse.
8. Malfunction or damage due to reasons that cannot be ascribed to the production or design of the product.
9. Use of the product in the context of a business, occupation or commerce.
10. Malfunction due to use that does not comply with the technical or security norms in force, or with user manual instructions.

The services provided by Prozis in order to repair or fix any fault or malfunction resulting from the verification of any of the aforementioned excluded situations will be subject to payment of labor, transport and component costs.

The customer shall bear all risks of loss and damage to the product during transportation to Prozis. This warranty will be void if the returned product arrives with labels or stickers that have been removed, damaged, tampered with or modified in any way.

LIMITED RESPONSIBILITY

Prozis cannot be held responsible for indirect damage or loss due to usage of the product.

WHAT TO DO?

To request warranty service, you must first contact Prozis customer service via the communication channels provided on the Prozis website, and follow the provided instructions and recommendations.

Send back the product inside its original packaging, including all accessories and documentation, to the following address:

PROZIS
Rua do Cais n° 198
4830-345 Póvoa de Lanhoso
Braga - Portugal

CONTACTS

Prozis is always available for additional clarification through their customer service communication channel at www.prozis.com/support

Prozis est une marque déposée de PROZIS.COM, S.A.

Prozis se réserve le droit d'ajuster ou de modifier le produit ou toute la documentation associée afin d'assurer son adéquation à l'utilisation, à tout moment et sans préavis.

REMARQUE : La dernière version du manuel d'utilisation de ce produit est disponible sur www.prozis.com/user-manuals

Déclaration de conformité légale

 Par le présent document, PROZIS déclare que le Kit Tondeuse pour Femme Satin de Prozis est entièrement conforme à toutes les normes spécifiées dans la législation applicable ainsi qu'aux autres clauses pertinentes.

Prozis sera toujours disponible pour toute explication supplémentaire par le biais des canaux de communication du service client, disponibles sur www.prozis.com/support



Afin d'éviter tout impact sur l'environnement ou la santé humaine en raison des substances dangereuses présentes dans les appareils électriques et électroniques, les utilisateurs finaux doivent comprendre la signification du symbole représentant une poubelle barrée. Ne jetez pas les appareils électriques et électroniques dans les ordures ménagères non triées, mais plutôt séparément et de façon convenable.



Les piles usagées ne doivent pas être jetées avec les ordures ménagères. Elles doivent être placées dans un contenant spécial pour les piles usagées. Il s'agit d'une obligation visant à garantir l'élimination écologique des piles. Ne vous en débarrassez que lorsqu'elles sont vides.



L'emballage qui protège l'appareil contre les dommages dus au transport est constitué de matériaux non polluants qui peuvent être déposés dans des conteneurs de recyclage locaux.

Avertissements de sécurité



DANGER ! Ce symbole, associé à la note **Danger**, signifie un risque élevé. Le non-respect de cet avertissement peut entraîner des blessures corporelles et mortelles.



DANGER POUR LES ENFANTS ET LES PERSONNES HANDICAPÉES

- Les matériaux d'emballage ne sont pas des jouets. Les enfants ne doivent pas jouer avec le matériel d'emballage. Il existe un risque d'étouffement.
- Ce produit peut être utilisé par des enfants de 8 ans et plus ainsi que par des personnes souffrant de handicaps physiques, sensoriels ou mentaux ou manquant d'expérience et

de connaissances, lorsqu'elles sont supervisées ou qu'elles reçoivent des instructions sur l'utilisation sûre du produit et la compréhension des risques associés.

- Les enfants ne doivent pas jouer avec l'appareil.
- Le nettoyage et l'entretien ne doivent pas être effectués par des enfants sans surveillance.
- Gardez l'appareil hors de portée des enfants.



DANGER ! GARDER L'APPAREIL AU SEC.

- N'immergez jamais le produit dans de l'eau ou tout autre liquide.
- N'utilisez pas l'appareil pendant que vous prenez un bain. Risque de choc électrique mortel !
- Avant d'utiliser l'appareil, vérifiez qu'il ne présente pas de dommages externes visibles.
- N'utilisez pas un appareil qui est endommagé. Il y a un risque de choc électrique mortel.
- N'utilisez pas cet appareil si la grille et la lame sont cassées ou endommagées, car vous risquez de vous blesser.
- Avant d'utiliser l'appareil, vérifiez que la tête de coupe est bien fixée.
- Vérifiez toujours l'alignement des lames avant de les utiliser. Ne touchez pas les lames car elles sont très tranchantes.
- L'appareil peut devenir chaud en cours d'utilisation. Utilisez-le donc pendant une période maximale de 30 minutes, puis laissez-le refroidir pendant 30 minutes.
- L'appareil est uniquement destiné à tondre et à raser les poils humains. N'utilisez pas cet appareil à d'autres fins.



ATTENTION ! Ce symbole indique les situations dangereuses qui peuvent entraîner des blessures légères à moyennes, des dommages, un dysfonctionnement et/ou la destruction de l'appareil.

Pour éviter tout dommage ou préjudice aux utilisateurs ou à d'autres personnes, veillez à respecter les exigences suivantes.

Les femmes dont la peau est sensible aux produits cosmétiques ou facilement irritée par le rasage, ou qui souffrent d'allergies cutanées, doivent tester une zone de la jambe ou du bras avant d'utiliser la tête de rasage.

N'utilisez pas l'appareil si :

- Vous avez un coup de soleil.
- Vous avez une irritation de la peau ou une rougeur.
- Vous avez une affection cutanée, telle qu'une neurodermite.
- Vous avez des boutons, des grains de beauté ou des verrues.
- Vous avez des blessures, des plaies ouvertes ou des cicatrices en relief.



Convient pour le nettoyage à l'eau ! Utilisez de l'eau froide pour nettoyer l'appareil. N'utilisez pas d'eau chaude ni de produits de nettoyage, car ils peuvent endommager les joints d'étanchéité.



ATTENTION ! MANIPULATION DE LA PILE.

- Vérifiez les symboles de polarité plus (+) et moins (-).

- Si le liquide de la pile entre en contact avec votre peau ou vos yeux, rincez la zone affectée à l'eau et consultez un médecin.
- Risque d'étouffement ! Les jeunes enfants peuvent avaler et s'étouffer avec des piles. Conservez les piles hors de portée des jeunes enfants.
- Si la pile a fui, mettez des gants de protection et nettoyez le compartiment de la pile avec un chiffon sec.
- Protégez la pile contre la chaleur excessive.
- Risque d'explosion ! Ne jetez pas la pile dans le feu.
- Ne chargez pas ou ne court-circuitez pas la pile.
- Si l'appareil ne doit pas être utilisé pendant une longue période, retirez la pile du compartiment à pile.
- N'ouvrez ni ne soudez jamais la pile. Il y a un risque d'explosion et de blessure !

Manuel d'utilisation

CONTENU DE L'EMBALLAGE

- 1 x Kit Tondeuse pour Femme Satin de Prozis
- 1 x Tête de Tondeuse Sourcils
- 1 x Tête de Tondeuse Bikini
- 1 x Tête de la Brosse Visage
- 1 x Accessoire de Nettoyage
- 1 x Sac de Transport
- 1 x Guide Rapide

DESCRIPTION DU PRODUIT (VOIR PAGE 2)

1. Tête de rasoir
2. Repère "O"
3. Boîtier inférieur

Entretien et nettoyage

Nettoyage :

- Éteignez le produit et retirez la pile avant de le nettoyer !
- N'utilisez pas de produits de nettoyage agressifs ou abrasifs ni de matériaux tels que du lait à récurer ou de la paille de fer. Ils peuvent endommager la surface de l'appareil !
- Protégez l'appareil contre les gouttes d'eau et les projections d'eau.
- Utilisez uniquement un chiffon propre et sec pour nettoyer l'appareil et n'utilisez jamais de liquides corrosifs. Utilisez un chiffon légèrement humide et un produit de nettoyage doux pour enlever toute saleté tenace.
- Utilisez uniquement de l'eau froide. N'utilisez pas d'eau chaude, car elle pourrait endommager les joints d'étanchéité.
- Veillez à ce que l'humidité ne pénètre pas dans le produit pendant le nettoyage afin d'éviter d'endommager le produit et d'effectuer des réparations connexes.

- Pour nettoyer la tête de rasage, retirez-la en tournant le haut de la tête en "O" vers la droite, et en alignant les flèches.

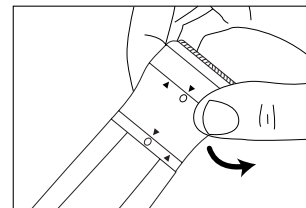

- Pour retirer le capuchon du rasoir, tournez le haut de la tête vers la gauche et alignez les flèches.

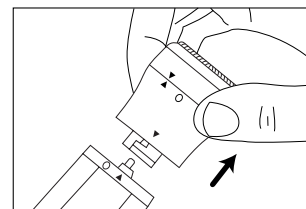

- Lavez le rasoir et la grille à l'eau courante ou dans un évier. N'utilisez pas d'eau chaude. Utilisez uniquement de l'eau froide.

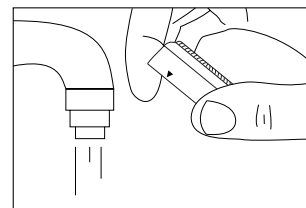

- Après le nettoyage, laissez la grille et les lames sécher à l'air libre avant de remettre la grille et la tête de rasage. Remplacez la tête de rasage sur l'unité principale, elle s'enclenche. Nettoyez la surface de l'unité principale avec une serviette sèche.

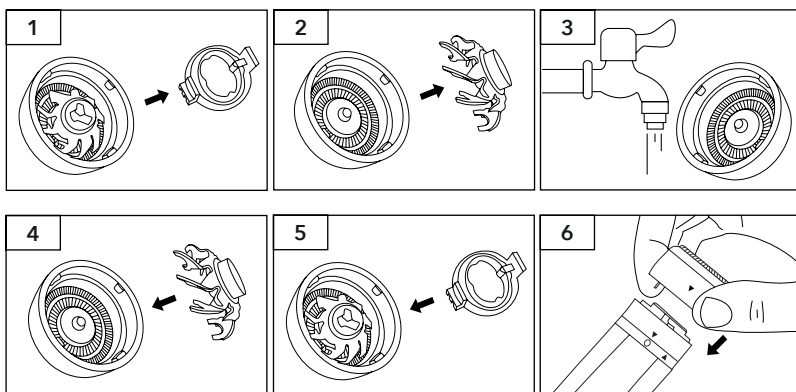
Nettoyage profond une par mois:

1. Retirez la pièce de verrouillage interne des lames.
2. Retirez les lames.
3. Lavez-les soigneusement pour éliminer tout résidu accumulé.
4. Remettez les lames internes en les faisant correspondre à l'arbre central.
5. Remettez la pièce de verrouillage interne des lames en la faisant glisser jusqu'à ce qu'elle s'enclenche.
6. Fixez à nouveau la tête de coupe sur l'unité principale.

Comment nettoyer la tête de la tondeuse:

Les lames de la tondeuse sont conçues pour un usage très spécifique et doivent être manipulées avec soin. Nettoyez la tondeuse après chaque utilisation à l'aide de la brosse de nettoyage incluse pour éliminer les poils accumulés sur les lames. Rincez-les ensuite à l'eau et laissez-les sécher à l'air libre. Rangez l'appareil jusqu'à la prochaine utilisation.

Si vous devez secouer l'appareil pour éliminer l'excès d'eau, tenez-le fermement pour éviter qu'il ne tombe ou que la tête ne se détache.

N'utilisez pas de sèche-cheveux ou d'appareils chauffants pour sécher la tondeuse, car cela pourrait entraîner un mauvais fonctionnement ou endommager le produit.

Comment nettoyer la tête de la brosse à visage:

Détachez la tête de la brosse de son support. Nettoyez-la avec de l'eau chaude savonneuse. Séchez la brosse avec une serviette.

Stockage :

- Stockez le produit dans un environnement sec, à l'abri de la poussière et de la lumière directe du soleil.

- Retirez la pile de l'appareil lorsque vous ne l'utilisez pas pendant une longue période afin d'éviter tout risque de fuite.
- Stockez votre appareil dans l'emballage d'origine fourni.

INSTRUCTIONS**Comment utiliser****Installation de la pile :**

1. Tournez le boîtier inférieur vers la gauche, alignez les ▼▲ triangles et tirez.
2. Insérez la pile (non fournie).
3. Faites glisser le boîtier inférieur pour le remettre en place et alignez la ○.
4. Assurez-vous que la pile est installée correctement, en respectant les symboles de polarité (+ et -).
5. Retirez la pile lorsqu'elle est épuisée ou si la tondeuse est restée inutilisée pendant une longue période.
6. Nettoyez les points de contacts de la pile ainsi que ceux du produit avant d'installer la pile.
7. Retirez rapidement la pile épuisée.
8. Achetez toujours la bonne pile, celle qui est adaptée à l'appareil.

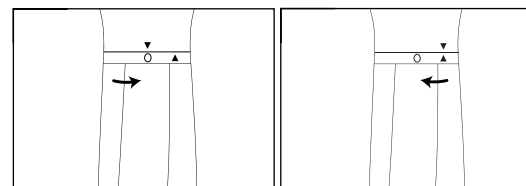
Remplacement de la tête de coupe :

1. Assurez-vous que l'appareil est éteint.
2. Tournez la tête dans le sens inverse des aiguilles d'une montre et alignez les triangles.
3. Changez la tête, tournez la nouvelle tête dans le sens des aiguilles d'une montre et alignez le triangle avec le repère "O".

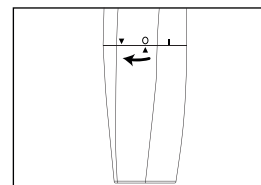
Comment utiliser :

L'appareil commence à fonctionner une fois que le repère "I" et le triangle sont alignés.

Après utilisation, éteignez l'appareil en tournant le boîtier inférieur, en alignant le triangle du boîtier inférieur avec le repère "O".

Rasage :

1. Fixez la tête de rasoir.
2. Tournez le boîtier inférieur vers la droite et alignez le "I" et les marques triangulaires pour démarrer l'appareil.
3. Tenez la grille de rasage contre la peau, en déplaçant le rasoir lentement et en douceur par des mouvements circulaires contre la pousse naturelle des poils.
4. N'appuyez pas trop fort sur la peau, car cela provoquerait une irritation et pourrait endommager la grille.
5. Comme votre peau peut être sensible après le rasage, testez votre crème hydratante sur une petite zone de peau et attendez de voir si une irritation se produit.
6. Nettoyez le rasoir après chaque utilisation pour assurer une performance durable.
7. Tournez le boîtier inférieur vers la gauche et alignez le "O" avec le triangle de marquage pour éteindre l'appareil.

Utilisation de la tondeuse bikini :

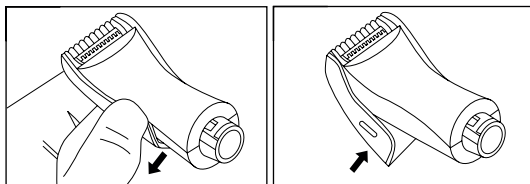

1. Commencez avec le sabot fixé pour la première utilisation.
2. Allumez l'appareil.
3. Pour éliminer complètement les poils ou pour dessiner le contour du bikini, utilisez la tondeuse sans le sabot.
4. Pendant l'épilation, déplacez doucement les lames contre la pousse naturelle de vos poils.
5. Pour tracer le contour, placez les lames perpendiculairement à la peau et appliquez-les sur le bord du poil. Utilisez les lames pour créer la forme désirée.
6. Pour une finition lisse, utilisez la grille de rasage.
7. Pour couper les poils sans les enlever complètement, fixez le sabot de précision sur la tête. Placez d'abord le sabot sur les lames de coupe, alignez les nervures du sabot avec la surface supérieure du boîtier de la tête de la tondeuse, puis emboîtez-le sur l'arrière de la tondeuse.
8. Retirez le sabot pour le dégager de la tête de la tondeuse.

Utilisation de la tondeuse sourcils :

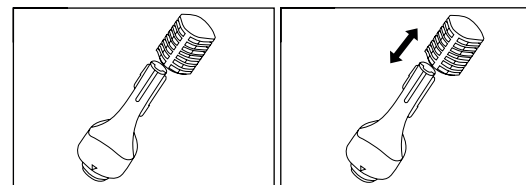

1. Cette tondeuse est livrée avec deux lames de coupe. La plus grande lame peut être utilisée pour couper les poils et les sourcils. La plus petite lame est idéale pour une coupe détaillée. Elle est également équipée d'un sabot qui vous aide à obtenir une coupe régulière lorsque vous ne souhaitez pas éliminer complètement les poils. Le sabot a deux côtés : les dents longues servent à couper les poils du corps et les dents courtes servent à tondre les sourcils.
2. L'alignement de l'indicateur avec le repère de 6 mm sur le sabot laisse les poils plus longs, tandis que l'alignement avec le repère de 3 mm laisse les poils plus courts.
3. Pour utiliser le sabot, assurez-vous que l'appareil est éteint et faites glisser le sabot sur les lames de coupe. Assurez-vous que les dents du sabot sont orientées dans la même direction que la lame de coupe et que le haut du sabot est à égalité avec le haut de la lame de coupe. Si vous voulez éliminer complètement les poils, utilisez la tondeuse sans le sabot.
4. Pour faire fonctionner la tondeuse, tournez le boîtier inférieur vers la droite, en pointant la flèche vers le repère "I". Après la tonte, éteignez l'appareil en tournant le boîtier inférieur vers la gauche, en pointant la flèche vers le repère "O".
5. Pour ranger la tondeuse, faites glisser le couvercle du sabot sur les lames de la tondeuse.

Utilisation de la brosse visage :

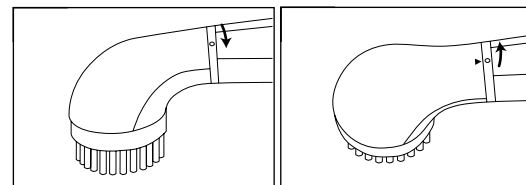

1. Assurez-vous que l'appareil est éteint.
2. Tournez la tête vers la droite en alignant les triangles.
3. Changez l'accessoire et mettez-en un nouveau, puis faites-le pivoter vers la gauche et alignez le "O" avec le marquage du triangle.
4. Ajouter une goutte de nettoyant visage à la tête de la brosse et l'humidifier sous le robinet ou la douche.
5. Tournez le boîtier inférieur vers la droite et alignez le "I" et les triangles pour démarrer l'appareil.
6. Divisez votre visage en 4 parties principales pour un nettoyage en profondeur : front, nez et menton, joue gauche et joue droite.

7. Tout en appliquant une légère pression, déplacez la brosse en mouvements circulaires sur chaque section pendant environ 30 secondes.

Résolution des problèmes

Certains problèmes qui surviennent peuvent être résolus par l'utilisateur. Si le problème persiste après avoir essayé les solutions suivantes, veuillez contacter le service client de Prozis.

PROBLÈME	SOLUTION
L'appareil ne fonctionne pas.	Vérifiez que le cordon d'alimentation est branché / Assurez-vous que la pile est correctement placée dans son compartiment. Testez la pile pour vous assurer qu'elle fonctionne / Vérifiez que les lames ne sont pas obstruées par des résidus de cheveux. Si c'est le cas, utilisez la brosse de nettoyage pour les enlever.

Déclaration de garantie

Tous les produits électriques et électroniques commercialisés par Prozis via www.prozis.com sont couverts par la garantie applicable à l'achat et à la vente de biens de consommation.

CONSIDÉRATIONS GÉNÉRALES

Ce document contient les conditions générales de la garantie de Prozis pour les consommateurs finaux.

Cette garantie s'applique exclusivement aux consommateurs qui achètent le produit à des fins non professionnelles.

PÉRIODE DE GARANTIE

Prozis garantit que le produit est exempt de défauts de matériel et de production pendant une période de 2 ans, à compter de la date d'achat initial par le consommateur et de la livraison respective, ou pendant une période plus longue si elle est légalement établie par la législation nationale applicable.

En cas de réparation, cette période de 2 ans est suspendue pendant la durée de la réparation.

CONSOMMABLES

La diminution progressive des performances causée par l'utilisation prolongée des composants consommables du produit, tels que les piles/batteries, n'est pas couverte par cette garantie, sauf si le dysfonctionnement est dû à un défaut de conception, de matériaux ou de production.

COMMENT FAIRE UNE RÉCLAMATION

En cas de besoin d'exercer les droits qui vous sont concédés par la présente garantie, veuillez communiquer avec le service clients de Prozis via les canaux de communication fournis sur le site de Prozis et suivre les instructions ou recommandations fournies. Les informations de contact et d'assistance technique sont également fournies à la fin de cette garantie.

Toute réclamation relative à cette garantie ne sera valable que sur présentation d'une preuve d'achat par le client d'origine. Cette preuve d'achat peut être l'original de la facture ou du reçu, pourvu qu'elle comprenne des renseignements sur la date d'achat et le nom du modèle du produit.

RÉPARATIONS SOUS GARANTIE

Toute réparation effectuée dans le cadre de cette garantie ne peut être effectuée par des tiers. Cette garantie ne s'applique pas aux réparations ou aux dommages causés directement par ces réparations, qui ont affecté ou causé les dommages faisant l'objet de la respective réclamation sous garantie.

EXCLUSIONS

Les situations suivantes ne sont pas couvertes par cette garantie :

1. Toute usure des pièces et composants résultant d'une utilisation normale du produit.
2. Fissures, bosses, éraflures et autres types de dommages superficiels qui n'affectent que l'apparence du produit.
3. Tout dysfonctionnement causé par une utilisation inappropriée du produit non conforme aux instructions du manuel d'utilisation.
4. Utilisation et stockage du produit non conformes aux instructions du manuel d'utilisation.
5. Ouverture du produit par un tiers qui n'est pas autorisé à procéder à sa réparation.
6. Modification ou changement de pièces ou de composants, qu'ils soient internes ou externes.
7. Dommages causés par une fuite de batterie résultant de la rupture de l'un de ses composants ou d'une mauvaise utilisation du produit.
8. Dysfonctionnement ou dommages dus à des raisons qui ne peuvent être imputées à la production ou à la conception du produit.
9. Utilisation du produit dans le contexte d'un business, d'une profession ou d'un commerce.
10. Dysfonctionnement dû à une utilisation non conforme aux normes techniques ou de sécurité en vigueur, ou aux instructions du manuel d'utilisation.

Les services fournis par Prozis afin de réparer ou dépanner tout défaut ou dysfonctionnement résultant de la vérification de l'une des situations exclues susmentionnées seront soumis au paiement de frais de main-d'œuvre, de transport et de composants.

Le client supporte tous les risques de perte et d'endommagement du produit pendant le transport vers Prozis. Cette garantie sera annulée si le produit retourné est accompagné d'étiquettes ou d'autocollants qui ont été enlevés, endommagés, altérés ou modifiés de quelque façon que ce soit.

RESPONSABILITÉ LIMITÉE

Prozis ne peut être tenue responsable des dommages indirects ou des pertes dues à l'utilisation du produit.

QUE FAIRE ?

Pour demander le service de garantie, vous devez d'abord contacter le service clients de Prozis via les canaux de communication fournis sur le site de Prozis, et suivre les instructions et recommandations fournies.

Renvoyer le produit dans son emballage d'origine, y compris tous les accessoires et la documentation, à l'adresse suivante :

PROZIS
Rua do Cais n° 198
4830-345 Póvoa de Lanhoso
Braga - Portugal

CONTACTS

Prozis est toujours disponible pour des éclaircissements supplémentaires via les canaux de communication du service clients sur www.prozis.com/support

Prozis ist eine eingetragene Marke von PROZIS.COM, S.A.

Prozis behält sich das Recht vor, jederzeit und ohne vorherige Ankündigung, Anpassungen oder Änderungen am Produkt oder der damit verbundenen Dokumentation vorzunehmen, um die Gebrauchstauglichkeit des Produkts sicherzustellen.

HINWEIS: Die aktuellste Version dieser Bedienungsanleitung steht auf www.prozis.com/user-manuals zur Verfügung

Gesetzliche Konformitätserklärung

 Durch dieses Dokument erklärt PROZIS, dass das Prozis Satin - Haartrimmer-Kit für Damen vollständig mit allen in der geltenden Rechtsvorschrift dargelegten Standards sowie anderen relevanten Bestimmungen übereinstimmt.

Für jede weitere Erklärung steht Prozis immer über seine Kundendienst-Kommunikationskanäle unter www.prozis.com/support zur Verfügung.



Um negative Auswirkungen auf die Umwelt oder die menschliche Gesundheit durch gefährliche Stoffe in Elektro- und elektronischen Geräten zu vermeiden, wird vom jeweiligen Endverbraucher erwartet, dass er die Bedeutung des Symbols eines durchgestrichenen Abfallbehälters, versteht. Entsorgen Sie elektrische und elektronische Altgeräte nicht mit unsortiertem Hausmüll, sondern separat und ordnungsgemäß.



Gebrauchte Batterien sollten nicht zusammen mit Haushaltsmüll entsorgt werden. Sie müssen in den vorgesehenen Sondermüllbehältern für Altbatterien entsorgt werden. Dies ist eine Verpflichtung, um eine umweltgerechte Entsorgung von Altbatterien zu gewährleisten. Es sollten nur komplett leere Batterien entsorgt werden.



Die Verpackung, die das Gerät vor Transportschäden schützt, ist aus umweltfreundlichen Materialien hergestellt, die in örtlichen Recyclingbehältern entsorgt werden können.

Sicherheitswarnungen



GEFAHR! Dieses Symbol in Kombination mit dem Hinweis **Danger**, weist auf hohes Risiko hin. Wenn diese Warnung nicht beachtet wird, kann dies zu Verletzung der Gliedmaßen und zu Lebensgefahr führen.



GEFAHR FÜR KINDER UND MENSCHEN MIT BEHINDERUNGEN

- Die Verpackungsmaterialien sind kein Spielzeug für Kinder. Kinder dürfen nicht damit spielen, da Erstickungsgefahr besteht.
- Dieses Gerät kann von Kindern im Alter ab 8 Jahren und von Personen mit eingeschränkten

physischen, sensorischen oder geistigen Fähigkeiten oder mangelnder Erfahrung und/oder Wissen verwendet werden, wenn diese unter Beaufsichtigung stehen oder sie Anweisungen bezüglich der sicheren Verwendung des Geräts erhalten haben und die Risiken kennen.

- Kinder dürfen nicht mit dem Gerät spielen.
- Die Reinigung und Wartung sollte nicht von unbeaufsichtigten Kindern durchgeführt werden.
- Halten Sie das Gerät von Kindern fern.



GEFAHR! HALTEN SIE DAS GERÄT TROCKEN.

- Tauchen Sie das Gerät niemals in Wasser oder andere Flüssigkeiten.
- Verwenden Sie das Gerät nicht während Sie ein Bad nehmen. Gefahr eines tödlichen Stromschlags!
- Überprüfen Sie das Gerät vor dem Gebrauch auf sichtbare äußere Schäden. Verwenden Sie kein Gerät, das beschädigt ist. Es besteht die Gefahr eines tödlichen Stromschlags.
- Verwenden Sie dieses Gerät nicht, wenn die Scherfolie und die Klinge gebrochen oder beschädigt sind, da Verletzungen auftreten können.
- Stellen Sie vor der Verwendung des Geräts sicher, dass der Scherkopf sicher angebracht ist.
- Überprüfen Sie vor dem Gebrauch stets die Blattausrichtung. Berühren Sie die Klängen nicht, da diese sehr scharf sind.
- Das Gerät kann während des Gebrauchs heiß werden. Verwenden Sie maximal 30 Minuten lang und lassen es dann 30 Minuten lang abkühlen.
- Das Gerät ist nur zum Schneiden und Rasieren von menschlichen Haaren bestimmt. Verwenden Sie dieses Gerät nicht für andere Zwecke.



VORSICHT! Dieses Symbol weist auf gefährliche Situationen hin, die zu Verletzungen, Schäden, Fehlfunktionen und/oder zur Zerstörung des Geräts führen können.

Um Schäden oder Verletzungen des Benutzers oder Dritter zu vermeiden, sollten Sie unbedingt die folgenden Anforderungen befolgen.

Frauen, deren Haut empfindlich auf Kosmetika reagiert oder leicht durch die Rasur gereizt werden kann oder die an Hautallergien leiden, sollten den Rasierkopf vor der Anwendung an einem Bereich des Beines oder Armes testen.

Verwenden Sie das Gerät nicht, wenn:

- Sie einen Sonnenbrand haben.
- Sie gereizte oder gerötete Haut haben.
- Sie an einer Hauterkrankung, wie z. B. Neurodermitis, leiden.
- Sie Pickel, Muttermale oder Warzen haben.
- Sie Wunden, offene Wunden oder erhöhte Narben haben.



Kann mit Wasser gereinigt werden! Verwenden Sie kaltes Wasser, um das Gerät zu reinigen. Verwenden Sie kein heißes Wasser oder Reinigungsmittel, da diese die wasserdichten Dichtungen beschädigen können.



VORSICHT! BEIM UMGANG MIT BATTERIEN.

- Beachten Sie die Pluszeichen (+) und Minuszeichen (-) der Polarität.
- Wenn Ihre Haut oder Augen mit Batterieflüssigkeit in Kontakt kommen, spülen Sie den betroffenen Bereich mit Wasser ab und holen sich ärztliche Hilfe.
- Erstickungsgefahr! Kleinkinder können Batterien verschlucken und daran ersticken. Batterien außerhalb der Reichweite von Kleinkindern aufbewahren.
- Wenn eine Batterie ausgelaufen ist, ziehen Sie Schutzhandschuhe an und reinigen Sie das Batteriefach mit einem trockenen Tuch.
- Schützen Sie die Batterien vor übermäßiger Hitze.
- Explosionsrisiko! Werfen Sie Batterien niemals ins Feuer.
- Laden Sie Batterien nicht auf und schließen Sie sie nicht kurz.
- Wenn das Gerät über einen langen Zeitraum nicht verwendet werden soll, entfernen Sie die Batterien aus dem Batteriefach.
- Niemals Batterien öffnen, verlöten oder verschweißen. Es besteht Explosions- und Verletzungsgefahr!

Bedienungsanleitung

VERPACKUNGSINHALT

- 1 x Prozis Satin - Haartrimmer-Kit für Damen
- 1 x Scherkopf für Augenbrauen
- 1 x Scherkopf für Bikini-Zone
- 1 x Bürstenkopf fürs Gesicht
- 1 x Reinigungszubehör
- 1 x Tragetasche
- 1 x Kurzanleitung

PRODUKTÜBERSICHT (SIEHE SEITE 2)

1. Scherkopf
2. „O“-Markierung
3. Unteres Gehäuse

Wartung und Reinigung

Reinigung:

- Vor der Reinigung das Produkt ausschalten und alle Stecker herausziehen!
- Verwenden Sie zur Reinigung keine aggressiven oder scheuernden Reinigungsmittel, wie Scheuermilch oder Stahlwolle, da diese die Geräteoberfläche beschädigen!
- Schützen Sie das Gerät vor Wassertropfen und Wasserspritzer.
- Verwenden Sie nur ein sauberes, trockenes Tuch zur Reinigung des Geräts und verwenden Sie niemals korrosive Flüssigkeiten. Verwenden Sie ein leicht feuchtes Tuch und ein mildes Reinigungsmittel, um hartnäckige Verschmutzungen zu entfernen.
- Verwenden Sie nur kaltes Wasser. Verwenden Sie kein heißes Wasser, da es die wasserdichten Dichtungen beschädigen kann.

- Stellen Sie sicher, dass während der Reinigung keine Feuchtigkeit in das Produkt eindringt, um Schäden am Produkt und die damit verbundenen Reparaturen zu vermeiden.
- Um den Rasierkopf zu reinigen, entfernen Sie ihn, indem Sie den oberen Teil des „O“-Kopfes nach rechts drehen und die Pfeile aneinander ausrichten.

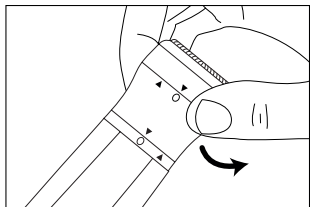

- Um die Rasierer-Kappe zu entfernen, drehen Sie die Oberseite des Kopfes nach links und richten Sie die Pfeile aneinander aus.

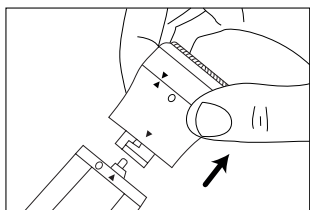

- Waschen Sie den Rasierer und den Folienrahmen unter fließendem Wasser oder in einem Waschbecken. Verwenden Sie kein heißes Wasser. Verwenden Sie nur kaltes Wasser.

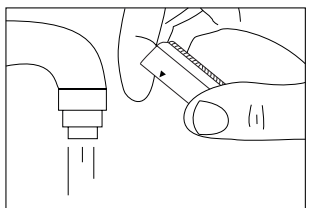

- Nach der Reinigung lassen Sie den Folienrahmen und Klingen an der Luft trocknen, bevor Sie den Folienrahmen und den Scherkopf schließen. Ersetzen Sie den Scherkopf der Haupteinheit - er wird in seine Position einrasten. Reinigen Sie die Oberfläche der Haupteinheit mit einem trockenen Handtuch.

Monatliche tiefenreinigung:

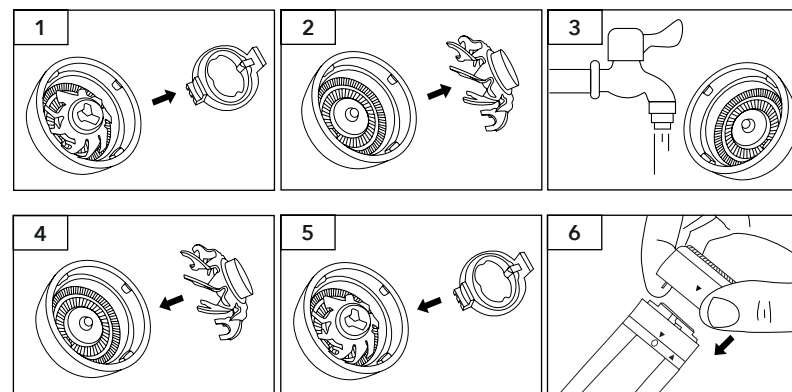

1. Entfernen Sie die innere Klingensperre von den Klingen.
2. Entfernen Sie die Klinge.
3. Rückstände vorsichtig abwaschen.
4. Ersetzen Sie die inneren Klingen durch Abstimmung mit der entsprechenden äußeren Klingennabe.
5. Bringen Sie die innere Klingensperre wieder in Position, indem Sie sie zurück in die Halterung schieben, bis sie einrastet.
6. Montieren Sie den Klingenkopf wieder auf das Hauptgerät.

Reinigung des trimmerkopfes:

Da die Trimmerklingen speziell für einen ganz besonderen Einsatz entwickelt wurden, sollten sie immer mit Vorsicht behandelt werden. Immer wenn Sie mit dem Trimmer fertig sind, nehmen Sie die mitgelieferte Reinigungsbürste und bürsten alle losen Haare von den Klingen. Spülen Sie sie anschließend nur mit Wasser aus, lassen Sie sie an der Luft trocknen und bewahren Sie den Trimmer auf, bis Sie ihn erneut verwenden müssen. Wenn Sie überschüssiges Wasser abschütteln, halten Sie die Haupteinheit fest, um zu vermeiden, dass sich die Kopfeinheit löst oder das Gerät fallen gelassen wird. Verwenden Sie zum Trocknen des Trimmers weder einen Trockner noch eine Heizung. Dies kann zu Fehlfunktionen oder Schäden am Trimmer führen.

Reinigung des gesichtsbürsten-aufsatzes:

Trennen Sie den Bürstenkopf von der Bürstenhalterung. Reinigen Sie ihn mit warmem Seifenwasser. Trocknen Sie die Bürste mit einem Handtuch.

Aufbewahrung:

- Bewahren Sie das Produkt in einer trockenen Umgebung auf, die vor Staub und direkter Sonneneinstrahlung geschützt ist.
- Wenn das Gerät über einen längeren Zeitraum nicht verwendet wird, sollten Sie die Batterie entfernen, um ein Auslaufen zu verhindern.
- Bewahren Sie das Gerät in der mitgelieferten Originalverpackung auf.

ANWEISUNGEN**Anwendung****Einlegen der Batterie:**

1. Drehen Sie das untere Gehäuse nach links, richten Sie es nach den ▼▲Dreiecken aus und ziehen Sie.
2. Die Batterie einsetzen (nicht enthalten).
3. Schieben Sie das untere Gehäuse wieder in seine Position und richten Sie es nach der ○ aus.
4. Stellen Sie sicher, dass die Batterie korrekt, d. h. entsprechend den Polaritätssymbolen (+ und -), eingelegt ist.
5. Entfernen Sie die Batterie, wenn sie leer ist oder wenn der Rasierer über einen langen Zeitraum ungenutzt bleibt.
6. Reinigen Sie vor dem Einlegen der Batterie die Kontakte der Batterie und auch die im Gerät.
7. Entfernen Sie die leere Batterie zügig.
8. Kaufen Sie immer die richtigen Batterien, die auch für das Gerät geeignet sind.

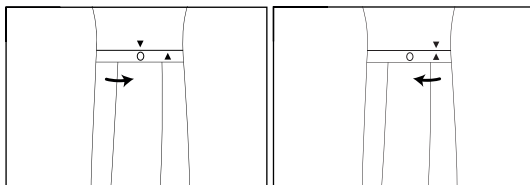
Austauschen des Trimmerkopfes:

1. Achten Sie darauf, dass das Gerät ausgeschaltet ist.
2. Drehen Sie den Kopf gegen den Uhrzeigersinn und richten Sie ihn nach den Dreiecken aus.
3. Kopfbefestigung wechseln, den Kopf im Uhrzeigersinn drehen und das Dreieck nach der „O“-Markierung ausrichten.

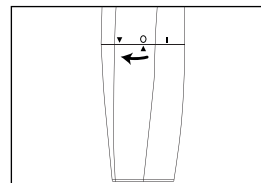
Anwendung:

Das Gerät beginnt zu arbeiten, sobald die „I“- und die Dreiecksmarkierungen zueinander ausgerichtet sind. Schalten Sie das Gerät nach Gebrauch durch Drehen des unteren Gehäuses aus und richten Sie das Dreieck auf dem unteren Gehäuse nach der „O“-Markierung aus.

Rasieren:

1. Bringen Sie den Scherkopf an.
2. Drehen Sie das untere Gehäuse nach rechts und richten Sie die „I“- und die Dreiecksmarkierungen zueinander aus, um das Gerät zu starten.
3. Halten Sie die Scherfolie gegen die Haut und bewegen Sie den Rasierer langsam und reibungslos in kreisenden Bewegungen gegen ihre Haarwuchsrichtung.
4. Drücken Sie das Gerät nicht zu fest auf die Haut, da dies zu Hautirritationen führen und die Folie beschädigen kann.
5. Da Ihre Haut nach der Rasur empfindlich sein kann, testen Sie Ihre Feuchtigkeitscreme auf einer kleinen Hautpartie und warten Sie ab, um zu sehen, ob eine Reizung auftritt.
6. Reinigen Sie den Rasierer nach jedem Gebrauch, um eine dauerhafte und lange Leistung zu gewährleisten.
7. Drehen Sie das untere Gehäuse nach links und richten Sie die „O“-Markierung nach der Dreiecksmarkierung aus, um das Gerät auszuschalten.

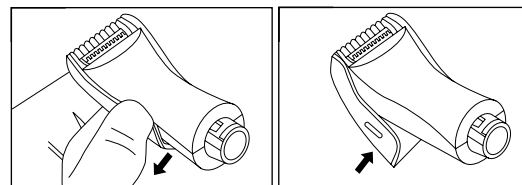
Anwendung des Bikinitrimmers:

1. Beginnen Sie beim erstmaligen Gebrauch mit dem Kammaufsatz.
2. Schalten Sie das Gerät ein.
3. Um das Haar vollständig zu entfernen oder den Bikinibereich zu umreißen, verwenden Sie den Trimmer ohne Kammaufsatz.
4. Während Sie das Haar entfernen, bewegen Sie die Klinsen sanft gegen die natürliche Wachstumsrichtung Ihres Haars.
5. Um die Bikinizone zu umreißen, halten Sie die Klinsen senkrecht zur Haut und wenden Sie

die Klingen am Rand des Haares an. Verwenden Sie die Klingen, um die gewünschte Form zu schaffen.

6. Für ein sauberes Finish, verwenden Sie danach den Folienrasierer.
7. Um das Haar zu schneiden, ohne es vollständig zu entfernen, befestigen Sie den Detailkammaufsatz am Scherkopf. Setzen Sie den Kammaufsatz zuerst auf die Schneidklingen, richten Sie die Kammzähne nach der Oberseite des Trimmerkopf-Gehäuses aus und klappen Sie ihn dann auf die Rückseite des Trimmers.
8. Entfernen Sie den Kammaufsatz, um ihn vom Trimmerkopf zu lösen.

Anwendung des Augenbrauentrimmers:

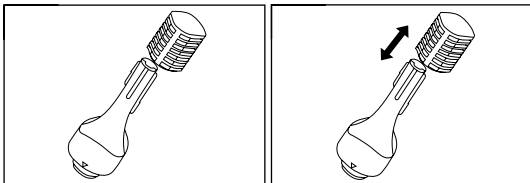

1. Dieser Trimmer wird mit zwei Trimmklingen geliefert. Die größere Klinge kann zum Trimmen von Körperhaaren und Augenbrauen verwendet werden. Die kleinere Klinge ist ideal für eine detaillierte Rasur. Er kommt auch mit einem Kammaufsatz, der Ihnen hilft, einen gleichmäßigen Schnitt zu erreichen, wenn Sie das Haar nicht vollständig entfernen möchten. Der Kammaufsatz hat zwei Seiten: Die Seite mit den langen Zähnen ist zum Trimmen der Körperhaare und die mit den kurzen Zähnen ist zum Trimmen der Augenbrauen.
2. Die Ausrichtung des Indikators nach dem Kammaufsatz mit der 6-mm Markierung lässt das Haar länger, während die Ausrichtung nach dem Kammaufsatz mit der 3-mm Markierung das Haar kürzer lässt.
3. Um den Kammaufsatz zu verwenden, stellen Sie sicher, dass das Gerät ausgeschaltet ist und schieben Sie den Kamm auf die Trimmklingen. Achten Sie darauf, dass die Kammzähne in die gleiche Richtung wie die Schneideklinge zeigen und dass die Oberseite des Kamms ebenso gleichmäßig liegt, wie die Oberseite des Trimmers. Wenn Sie das Haar vollständig entfernen möchten, verwenden Sie den Trimmer ohne den Kammaufsatz.
4. Um den Trimmer zu bedienen, drehen Sie das untere Gehäuse nach rechts, bis der Pfeil in Richtung der „I“-Markierung zeigt. Schalten Sie nach dem Trimmen das Gerät aus, indem Sie das untere Gehäuse nach links drehen, bis der Pfeil auf die „O“-Markierung zeigt.
5. Um den Trimmer aufzubewahren, schieben Sie den Kammaufsatzdeckel auf die Trimmklingen.

Anwendung des Gesichtsbürsten-Aufsatzes:

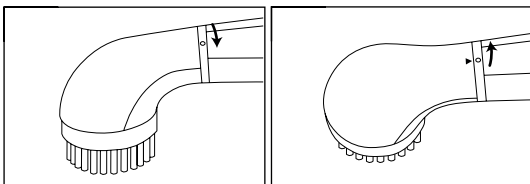

1. Stellen Sie sicher, dass das Gerät ausgeschaltet ist.
2. Drehen Sie den Kopf nach rechts, bis die Dreiecke zueinander ausgerichtet sind.
3. Wechseln Sie das Zubehör und bringen Sie ein neues Zubehör an, drehen Sie es dann nach links und richten Sie die „O“- nach der Dreiecksmarkierung aus.
4. Geben Sie einen Tropfen Gesichtereiniger auf den Bürstenkopf und befeuchten Sie ihn unter dem Wasserhahn oder der Dusche.
5. Drehen Sie das untere Gehäuse nach rechts und richten Sie die „I“- und die Dreiecksmarkierungen zueinander aus, um das Gerät zu starten.
6. Teilen Sie für eine Tiefenreinigung Ihr Gesicht in 4 Hauptbereiche ein: Stirn, Nase und Kinn, linke Wange und rechte Wange.
7. Bewegen Sie die Bürste unter sanftem Druck etwa 30 Sekunden lang in kreisförmigen Bewegungen über jeden Abschnitt.

Fehlerbehebung

Manche der auftretenden Probleme können eventuell durch den Benutzer selbst behoben werden. Falls das Problem weiterhin bestehen bleibt, nachdem alle der folgenden Lösungsvorschläge probiert wurden, kontaktieren Sie bitte den Prozis-Kundenservice.

PROBLEM	LÖSUNG
Das Gerät funktioniert nicht.	Stellen Sie sicher, dass das Netzkabel eingesteckt ist / Stellen Sie sicher, dass die Batterie richtig im Batteriefach platziert ist. Testen Sie die Batterie, um sicherzustellen, dass es funktioniert / Überprüfen Sie die Klingen, um zu sehen, ob sie mit Haarrückständen verstopft sind. Wenn ja, verwenden Sie die Reinigungsbürste, um sie zu entfernen.

Gewährleistungsbestimmung

Alle elektrischen und elektronischen Produkte, die von Prozis via www.prozis.com vermarktet werden, fallen unter die Gewährleistung, die auf Verbrauchergeschäfte Anwendung findet.

ALLGEMEINES

Dieses Dokument enthält die Bedingungen der Gewährleistung von Prozis für Endkunden.

Diese Gewährleistung gilt ausschließlich für Kunden, die Produkte für nichtgewerbliche Zwecke kaufen.

LAUFZEIT DER GEWÄHRLEISTUNG

Prozis garantiert, dass ein Produkt 2 Jahre lang keine Material- und Herstellungsmängeln vorweist. Die Laufzeit beginnt ab dem Kaufdatum des Kunden und die jeweilige Zustellung, kann aber auch länger gelten, falls dies gesetzlich durch das anwendbare nationale Recht festgelegt wurde.

Im Fall, dass eine Reparatur nötig ist, wird die 2-Jahre-Laufzeit während der Reparaturzeit suspendiert.

VERBRAUCHSMATERIALIEN

Eine allmähliche Leistungsabnahme als Resultat eines längeren Gebrauchs der Verbrauchsmaterialien des Produktes, wie beispielsweise Akkus, wird nicht durch die Gewährleistung abgedeckt, es sei denn, die Fehlfunktion wurde durch einen Fehler in der Konstruktion, der Materialien oder der Herstellung verursacht.

WIE WERDEN ANSPRÜCHE GELTEND GEMACHT

Wenn es nötig ist, die durch diese Gewährleistung erteilten Rechte wahrzunehmen, kontaktieren Sie bitte den Prozis Kundenservice durch die auf der Prozis-Webseite zur Verfügung stehenden Kommunikationskanäle und folgen Sie den dort stehenden Anweisungen oder Empfehlungen. Kontaktinformationen und Informationen zum technischen Support stehen ebenfalls am Ende dieser Gewährleistung.

Jegliche Ansprüche, die bezüglich dieser Gewährleistung geltend gemacht werden, werden erst gültig, wenn der Kaufbeleg durch den ursprünglichen Kunden präsentiert wird. Dieser Kaufbeweis kann die originale Rechnung oder Quittung sein, solange es die Informationen bezüglich des Kaufdatums und des Namens des Produktmodells enthält.

GEWÄHRLEISTUNGSREPARATUREN

Jegliche Reparaturen, die im Rahmen dieser Gewährleistung getätigt wurden, können nicht durch Dritte gemacht werden. Von jeglicher Gewährleistung ausgeschlossen sind Reparaturen oder Schäden, die Resultat aus solchen Reparaturen durch Dritte und durch Dritte beeinflusst oder verursacht wurden.

AUSNAHMEN

Folgende Situationen werden von jeglicher Gewährleistung ausgeschlossen:

1. Jegliche Verschleißerscheinungen von Teilen und Bestandteilen, die durch die normale Produktverwendung entstehen.
2. Risse, Dellen, Kratzer und andere Arten von Oberflächenschäden, die nur das Aussehen des Produktes beeinträchtigen.
3. Jegliche Fehlfunktion, die durch die unsachgemäße Produktverwendung, d.h. die den Anweisungen der Bedienungsanleitung nicht entspricht, entsteht.
4. Wenn die Verwendung und Aufbewahrung des Produktes nicht den Anweisungen der Bedienungsanleitung entspricht.
5. Die Öffnung des Produkts durch eine dritte Partei, die nicht autorisiert ist, diese Reparatur zu tätigen.
6. Das Bearbeiten oder Ändern von Teilen oder Komponenten, seien sie von Innen oder von Außen.
7. Durch auslaufende Batterieflüssigkeit verursachte Schäden, die wiederum durch materielle Schäden an den Komponenten oder durch den Missbrauch des Produktes entstanden sind.

8. Eine Fehlfunktion oder ein Schaden, der nicht auf die Herstellung oder das Design des Produktes zurückgeführt werden kann.
9. Die Verwendung des Produktes im Rahmen einer Geschäftstätigkeit, einer Beschäftigung oder eines Handels.
10. Eine Fehlfunktion aus Gründen, die nicht den geltenden technischen Normen oder Sicherheitsnormen, oder nicht den Anweisungen der Bedienungsanleitung entsprechen.

Treten diese oben genannten Situationen ein, fallen für die durch Prozis gebotenen Dienste zum Reparieren von Defekten oder Fehlfunktionen, und die Kosten für die Reparaturarbeiten, den Transport und Ersatzteile werden dem Kunden in Rechnung gestellt.

Der Kunde trägt alle Risiken für den Verlust und die Schädigung des Produktes im Laufe des Transportes zu Prozis. Der Gewährleistungsanspruch erlischt, falls das Produkt mit Etiketten oder Aufklebern abgegeben wird, die entfernt, geschädigt, geändert oder auf sonstige Weise modifiziert wurden.

BESCHRÄNKTE HAFTUNG

Prozis kann nicht für die indirekte Schädigung oder den Verlust durch die Verwendung des Produktes verantwortlich gemacht werden.

WAS MUSS GEMACHT WERDEN?

Um die Gewährleistungsansprüche gelten zu machen, sollten Sie zuerst den Prozis Kundenservice, durch die auf der Webseite von Prozis zur Verfügung stehenden Kommunikationskanäle, kontaktieren und allen zur Verfügung stehenden Anweisungen und Empfehlungen folgen.

Senden Sie das Produkt in der Originalverpackung, inklusive dem ganzen Zubehör und den Unterlagen, an die folgende Adresse zurück:

PROZIS
Rua do Cais n° 198
4830-345 Póvoa de Lanhoso
Braga - Portugal

KONTAKTE

Der Prozis-Kundenservice steht Ihnen jederzeit für weitere Erläuterungen durch die auf der Webseite stehenden Kommunikationskanäle www.prozis.com/support zur Verfügung.

Prozis è un marchio registrato di proprietà di PROZIS.COM, S.A.

Prozis si riserva il diritto di adattare o modificare, in qualsiasi momento e senza alcun preavviso, il prodotto o qualsiasi documentazione ad esso associata, per poterne assicurare l'idoneità all'uso.

NOTA: La versione più recente del manuale d'istruzioni di questo prodotto è disponibile sul sito www.prozis.com/user-manuals

Dichiarazione di conformità legale

CE Per mezzo di questo documento, PROZIS dichiara che il prodotto Satin Prozis - Kit rasoio da donna - è pienamente conforme a tutte le norme specificate dalla legislazione in vigore, così come a tutte le clausole rilevanti.

Prozis sarà sempre disponibile a prestare qualsiasi ulteriore chiarimento tramite i suoi canali di comunicazione di assistenza al cliente, disponibili sul sito www.prozis.com/support

 Per evitare qualsiasi impatto sull'ambiente o sulla salute umana dovuto a sostanze pericolose presenti in dispositivi elettrici o elettronici, gli utenti finali di tali dispositivi sono tenuti a comprendere il significato del simbolo che consiste in un contenitore per rifiuti barrato. Non gettare rifiuti di dispositivi elettrici o elettronici insieme alla spazzatura domestica indifferenziata. Smaltire separatamente ed adeguatamente.

 Le batterie usate non devono essere smaltite insieme ai rifiuti domestici, ma devono essere inserite in un apposito contenitore di raccolta delle batterie usate. Questo è un obbligo volto a garantire lo smaltimento ecologico delle batterie. Smaltire le batterie solo quando sono completamente scariche.

 La confezione che protegge il dispositivo dagli eventuali danni provocati dal trasporto è fatta di materiali non inquinanti completamente riciclabili.

Avvertenze di sicurezza

 **PERICOLO!** Questo simbolo, quando seguito dalla nota **Pericolo**, sta a significare un rischio elevato. Il mancato rispetto di questa avvertenza può comportare lesioni fisiche o persino mortali.

 **PERICOLO PER BAMBINI E PERSONE CON DISABILITÀ**

- Il materiale d'imballaggio non è un giocattolo. I bambini non devono giocare con il materiale d'imballaggio a causa dell'esistenza del rischio di soffocamento.
- Questo prodotto può essere usato da bambini di età superiore agli 8 anni e da persone

con disabilità di natura fisica, sensoriale o mentale o comunque senza un'adeguata esperienza e conoscenza, se sotto supervisione o che abbiano ricevuto istruzioni sull'utilizzo sicuro del prodotto e ne comprendano i possibili rischi.

- I bambini non devono giocare con il dispositivo.
- Pulizia e manutenzione non devono essere eseguite da bambini senza supervisione.
- Tenere il dispositivo fuori dalla portata dei bambini.



PERICOLO! TENERE ASCIUTTO IL DISPOSITIVO.

- Non immergere il dispositivo in acqua o altri liquidi.
- Non utilizzare il prodotto mentre si fa il bagno. Esiste il rischio di scossa elettrica letale!
- Prima dell'uso, controllare che il dispositivo non mostri segni visibili di danni esterni. Non utilizzare il dispositivo se danneggiato. Esiste il rischio di scossa elettrica letale!
- Non utilizzare il dispositivo se la lamina e la lama dovessero essere danneggiate o rotte, esiste il rischio di lesioni.
- Prima di utilizzare il dispositivo, assicurarsi che la testina sia stata inserita correttamente.
- Controllare sempre l'allineamento delle lame prima dell'uso. Non toccare le lame, poiché esse sono molto affilate.
- Il dispositivo può surriscaldarsi durante l'uso, pertanto, utilizzarlo per massimo 30 minuti, dopodiché, lasciarlo raffreddare per almeno altri 30 minuti.
- Il dispositivo è concepito esclusivamente per il taglio e la rifinitura di peli umani. Non utilizzare il dispositivo per altri scopi.



ATTENZIONE! Questo simbolo evidenzia situazioni di pericolo che possono portare a lesioni lievi o moderate, danni, malfunzionamento e/o distruzione del dispositivo.

Per evitare danni o lesioni agli utenti o ad altre persone, assicurarsi di rispettare i seguenti requisiti.

Prima di utilizzare il rasoio, le donne con pelle sensibile a cosmetici o facilmente irritabile dall'uso di rasoi o che soffrono di allergie alla pelle, dovrebbero testare il prodotto su una piccola zona della gamba o del braccio.

Non utilizzare il dispositivo su parti del corpo che possano presentare:

- Eritemi solari.
- Irritazione o arrossamento della pelle.
- Malattie della pelle, come neurodermatite.
- Foruncoli, nei o verruche.
- Lacerazioni, ferite aperte o cicatrici rialzate.



Adatto alla pulizia sotto l'acqua! Utilizzare acqua fredda per pulire il dispositivo. Non utilizzare acqua calda o qualsiasi tipo di detergente, dato che potrebbero danneggiare le guarnizioni impermeabili.



ATTENZIONE! UTILIZZO DELLA BATTERIA.

- Osservare i simboli che indicano la polarità positiva (+) e negativa (-).

- Se la pelle o gli occhi dovessero entrare a contatto con il liquido della batteria, sciacquare l'area interessata e consultare un medico.
- Rischio di soffocamento! I bambini piccoli potrebbero ingoiare delle batterie e soffocare. Tenere le batterie fuori dalla portata dei bambini.
- Se si dovesse essere verificata una perdita dalla batteria, utilizzare dei guanti protettivi e pulire il vano batteria con un panno asciutto.
- Proteggere la batteria da calore eccessivo.
- Rischio di esplosione! Non gettare la batteria nel fuoco.
- Non caricare la batteria né causare corto circuiti.
- Se il dispositivo non verrà utilizzato per un lungo periodo di tempo, rimuovere la batteria dal vano batteria.
- Non aprire o saldare la batteria. Esiste il rischio di esplosione o lesioni!

Manuale dell'utente

CONTENUTO DELLA CONFEZIONE

- 1 x Satin Prozis - Kit Rasoio da Donna
- 1 x Testina per le Sopracciglia
- 1 x Testina per la Zona Bikini
- 1 x Spazzola Facciale
- 1 x Accessorio per la Pulizia
- 1 x Custodia per il Trasporto
- 1 x Guida Rapida

DESCRIZIONE DEL PRODOTTO (VEDERE PAGINA 2)

1. Testina del rasoio
2. Simbolo "O"
3. Compartimento inferiore

Pulizia e manutenzione

Pulizia:

- Spegner il prodotto e rimuovere la batteria prima della pulizia!
- Non utilizzare detergenti o materiali aggressivi o abrasivi come sgrassatori o lana d'acciaio. Tali materiali potrebbero danneggiare la superficie del dispositivo!
- Proteggere il dispositivo da gocce e schizzi d'acqua
- Pulire il prodotto con un panno pulito e asciutto e non utilizzare liquidi corrosivi. Per rimuovere lo sporco ostinato, utilizzare un panno leggermente umido ed un detergente delicato.
- Utilizzare solo acqua fredda. Non utilizzare acqua calda, dato che potrebbe danneggiare le guarnizioni impermeabili.
- Assicurarsi che non entri umidità all'interno del prodotto durante la pulizia, in modo tale da evitare danni al dispositivo e relative riparazioni.

- Per pulire la testina, rimuoverla ruotando verso destra la parte superiore della testina dove è presente il simbolo "O" ed allineando le frecce.

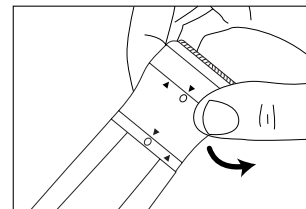

- Per rimuovere il coperchio del rasoio, ruotare la parte superiore della testina verso sinistra ed allineare le frecce.

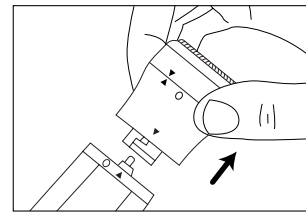

- Lavare il rasoio e la lamina sotto acqua corrente o nel lavandino. Non utilizzare acqua calda. Utilizzare esclusivamente acqua fredda.

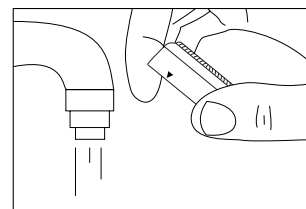

- Dopo la pulizia, far asciugare all'aria la lamina e le testine prima di rimontarle. Riposizionare la testina sull'unità principale fino a sentire uno scatto. Pulire la superficie dell'unità principale con un asciugamano asciutto.

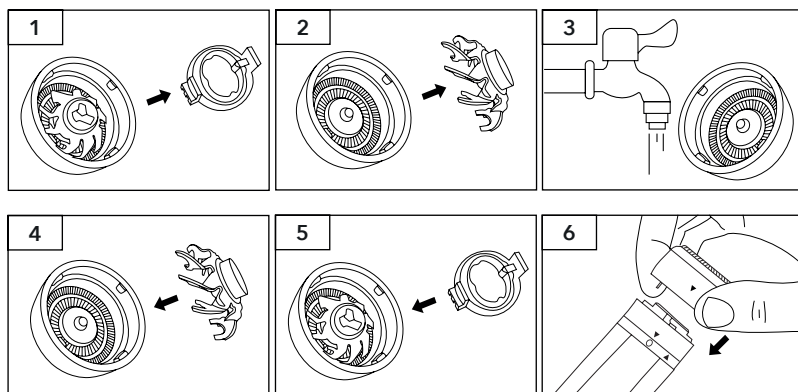
Pulizia profonda mensile:

1. Rimuovere il blocco interiore delle lamine.
2. Rimuovere le lamine.
3. Sciacquare con attenzione eventuali residui
4. Sostituire le lamine interiori facendole combaciare con la corrispondente struttura di taglio esterna.
5. Rimettere il posizione il blocco interiore delle lamine facendolo scivolare nell'apposito supporto fino a sentire uno scatto.
6. Rimontare la testina sull'unità principale.

Come pulire la testina:

Dato che le lame sono destinate ad un utilizzo specifico, devono essere sempre maneggiate con cura. Ogni volta che si finisce di utilizzare il dispositivo, utilizzare la spazzolina fornita per rimuovere eventuali peli rimasti sulle lame. Dopodiché, sciacquare le lame con acqua, lasciarle asciugare all'aria e riporre il dispositivo fino a che non si utilizzerà nuovamente. Quando si scrolla eventuale acqua in eccesso, tenere saldamente l'unità principale per evitare che la testina si smonti o che l'unità principale caschi. Non utilizzare un asciugacapelli o il riscaldamento per asciugare il dispositivo. Farlo potrebbe causare un malfunzionamento o danneggiare il dispositivo.

Come pulire la testina della spazzola facciale:

Rimuovere la testina della spazzola dal supporto. Pulirla con acqua calda e sapone. Asciugare la spazzola con un asciugamano.

Conservazione:

- Conservare il dispositivo in un luogo asciutto, al riparo dalla polvere e dalla luce diretta del sole.

- Se il dispositivo non dovesse essere utilizzato per un periodo di tempo prolungato, rimuovere la batteria al fine di evitare perdite.
- Conservare il dispositivo nella custodia originale fornita.

ISTRUZIONI**Istruzioni per l'uso****Installazione della batteria:**

1. Ruotare il compartimento inferiore verso sinistra fino ad allineare i ▼▲ triangolini e tirare.
2. Inserire la batteria (non inclusa).
3. Inserire nuovamente il compartimento inferiore e ruotare fino ad allineare il simbolo ○.
4. Assicurarsi che la batteria sia correttamente inserita, secondo i simboli delle polarità (+ e -).
5. Rimuovere la batteria quando è scarica o quando il rasoio non è stato utilizzato per un lungo periodo di tempo.
6. Pulire i punti di contatto della batteria e quelli del dispositivo prima di installarla.
7. Rimuovere la batteria scarica al più presto.
8. Acquistare sempre la batteria giusta, ossia, quella compatibile con il dispositivo.

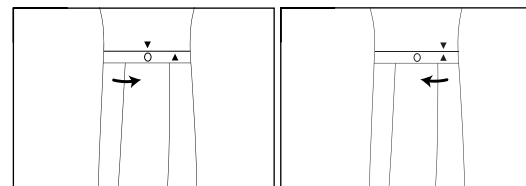
Sostituzione della testina del rasoio:

1. Assicurarsi che il dispositivo sia spento.
2. Ruotare la testina in senso antiorario fino ad allineare i triangolini.
3. Cambiare la testina e ruotare in senso orario fino ad allineare il triangolino con il simbolo "O".

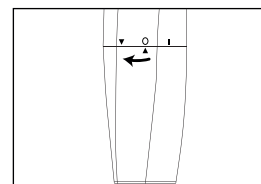
Istruzioni per l'uso:

Il dispositivo si accenderà quando il simbolo "I" ed il triangolino saranno allineati. Dopo l'uso, spegnere il dispositivo ruotando il vano batteria fino ad allineare il triangolino con il simbolo "O".

Rasatura:

1. Inserire la testina del rasoio.
2. Per accendere il dispositivo, ruotare il compartimento inferiore fino ad allineare il triangolino con il simbolo "I".
3. Tenere la lamina del rasoio contro la pelle, muovendo il dispositivo lentamente e regolarmente con movimenti circolari in senso opposto alla crescita naturale del pelo.
4. Non premere il dispositivo contro la pelle con eccessiva forza, poiché ciò causerebbe irritazione e potrebbe danneggiare la lamina.
5. Dato che la pelle dopo la rasatura può diventare più sensibile, testare la propria crema idratante su una piccola zona della pelle ed attendere per verificare che non causi irritazione.
6. Per ottimizzare al meglio la durata delle prestazioni del dispositivo, pulirlo dopo ogni utilizzo.
7. Per spegnere il dispositivo, ruotare il compartimento inferiore fino ad allineare il triangolino con il simbolo "O".

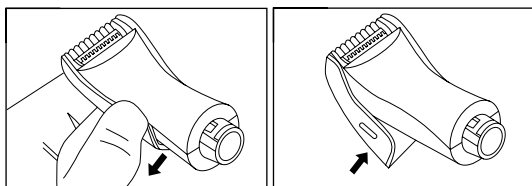
Usare il rasoio per la zona bikini:

1. Per il primo utilizzo, iniziare utilizzando il pettine guida.
2. Accendere il dispositivo.
3. Per rimuovere completamente il pelo o per rifinire la zona bikini, utilizzare il rasoio senza il pettine accessorio.
4. Rimuovere il pelo muovendo delicatamente il dispositivo in senso opposto alla crescita naturale del pelo.
5. Per rifinire, posizionare le lame perpendicolarmente alla pelle e muovere le lame lungo i contorni del pelo. Utilizzare le lame per creare la forma desiderata.
6. Per una rifinitura precisa, seguire con la lamina.
7. Per rasare i peli senza rimuoverli completamente, inserire il pettine guida sulla testina. Prima di tutto, posizionare il pettine sulle lame, dopodiché, allineare i denti del pettine con la parte superiore dell'attacco della testina del rasoio e, infine, fargli fare uno scatto nella parte posteriore del rasoio.
8. Per rilasciare il pettine guida, rimuoverlo dal rasoio.

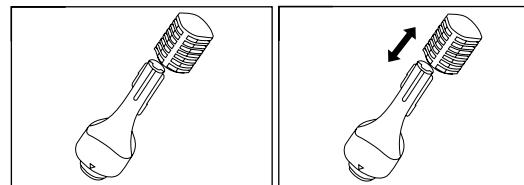
Usare il rasoio per le sopracciglia:

1. Questo rasoio è dotato di due lame diverse. Quella più grande può essere usata per rasare peli del corpo e sopracciglia. Quella più piccola è ideale per la rifinitura. È inoltre dotato di un pettine accessorio che aiuta ad ottenere una rasatura regolare quando non si vuole rimuovere completamente il pelo. Il pettine accessorio ha due lati: i denti più lunghi sono per i peli del corpo, mentre quelli più corti per le sopracciglia.
2. Allineare l'indicatore con il simbolo dei 6 mm sul pettine lascerà il pelo più lungo, mentre allinearlo con il simbolo dei 3 mm lo lascerà più corto.
3. Per utilizzare il pettine accessorio, assicurarsi che il dispositivo sia spento ed inserire il pettine sulle lame del rasoio. Assicurarsi che i denti del pettine siano rivolti verso la stessa direzione delle lame e che la parte superiore del pettine sia allineata con la parte superiore del rasoio. Se si desidera rimuovere completamente il pelo, utilizzare il rasoio senza il pettine accessorio.
4. Per accendere il dispositivo, ruotare il compartimento inferiore fino ad allineare il triangolino con il simbolo "I". Per spegnerlo dopo la rasatura, ruotare il compartimento inferiore fino ad allineare il triangolino con il simbolo "O".
5. Per riporre il rasoio, inserire il coperchio del pettine accessorio sulle lame.

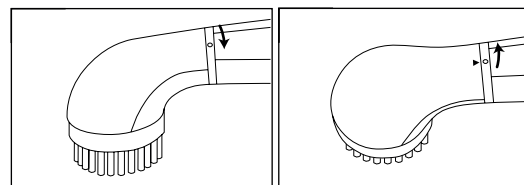
Utilizzare la spazzola facciale:

1. Assicurarsi che il dispositivo sia spento.
2. Ruotare la testina verso destra fino ad allineare i triangolini.
3. Cambiare l'accessorio e inserirne uno nuovo, poi ruotare verso sinistra fino ad allineare il triangolino con il simbolo "O".
4. Versare un goccio di detergente per il viso alla testina della spazzola facciale e inumidirla con acqua del rubinetto o della doccia.
5. Ruotare il compartimento inferiore verso destra fino ad allineare il triangolino con il simbolo "I" per accendere il dispositivo.
6. Per una pulizia profonda, dividere il viso in 4 sezioni principali: fronte, naso e mento, guancia destra e guancia sinistra.

7. Muovere la spazzola facciale con movimenti circolari su ogni sezione per circa 30 secondi, applicando una pressione delicata.

Risoluzione dei problemi

Alcuni problemi che dovessero emergere possono essere risolti dall'utente. Se il problema dovesse persistere dopo aver provato le seguenti soluzioni, si prega di contattare il servizio clienti Prozis.

PROBLEMA	SOLUZIONE
Il dispositivo non funziona.	Assicurarsi che la spina del cavo di alimentazione sia stata inserita nella presa di corrente / Assicurarsi che la batteria sia stata correttamente posizionata nel vano batteria. Testare la batteria per assicurarsi che funzioni / Controllare che le lame non siano bloccate da eventuali residui di peli. In tal caso, utilizzare la spazzolina per la pulizia per rimuovere i peli.

Dichiarazione di garanzia

Tutte le apparecchiature elettriche ed elettroniche vendute da Prozis sul sito www.prozis.com sono coperte da garanzia applicabile agli acquisti e alle vendite di beni di consumo.

CONSIDERAZIONI GENERALI

Questo documento contiene i termini e le condizioni della garanzia di Prozis per il consumatore finale.

Questa garanzia è valida esclusivamente per il consumatore che acquista prodotti per un uso non professionale.

PERIODO DI GARANZIA

Prozis garantisce che le apparecchiature rimangano senza difetti, del materiale e del prodotto stesso, per un periodo di 2 anni a partire dalla data iniziale dell'acquisto da parte del consumatore e della relativa consegna, o per un tempo maggiore, se legalmente stabilito dalla normativa nazionale applicabile.

In caso di riparazione, il periodo di 2 anni è sospeso durante il tempo richiesto dalla riparazione.

BENI DI CONSUMO

La graduale diminuzione delle prestazioni, causata dall'uso prolungato delle componenti deteriorabili, come le batterie, non è coperta da questa garanzia, a meno che il malfunzionamento non sia causato da un difetto di design, materiale o produzione.

COME EFFETTUARE UN RECLAMO

In caso esista il motivo per esercitare il diritto concesso al consumatore da questa garanzia, preghiamo di contattare l'Assistenza Clienti di Prozis attraverso i canali presenti sul sito di Prozis e di seguire le istruzioni e i consigli riportati. I contatti e le informazioni per l'assistenza tecnica si trovano anche alla fine di questa garanzia.

Qualsiasi reclamo effettuato in relazione a questa garanzia sarà valido solo su presentazione di una prova di acquisto da parte del cliente originale. Questa prova può essere la fattura o ricevuta originale, premesso che presenti le informazioni relative alla data dell'acquisto e al nome del modello del prodotto.

RIPARAZIONI IN GARANZIA

Qualsiasi riparazione nell'ambito della presente garanzia non può essere effettuata da terzi. Questa garanzia non si applica a nessun tipo di riparazione o danno causato direttamente da tali riparazioni, che abbiano avuto un impatto o abbiano causato i danni che costituiscono l'oggetto del corrispondente reclamo di garanzia.

ECCEZIONI

Le situazioni seguenti non sono coperte dalla presente garanzia:

1. Qualsiasi usura a parti e componenti che risulti dal normale utilizzo del dispositivo.
2. Crepe, ammaccature, graffi, e altri tipi di danni superficiali che riguardano solo l'aspetto del prodotto.
3. Qualsiasi malfunzionamento causato da utilizzo inappropriato che non rispetta le istruzioni del manuale d'uso.
4. Utilizzo e conservazione del prodotto che non rispetta le istruzioni del manuale d'uso.
5. Apertura del prodotto da terzi non autorizzati a procedere alla riparazione.
6. Alterazione o modifica di parti o componenti, sia interne che esterne.
7. Danni causati da perdite della batteria, provocate da un guasto di una sua qualsiasi componente, oppure da uso improprio del prodotto.
8. Malfunzionamenti o danni causati da situazioni non ascrivibili alla produzione o all'ideazione dell'apparecchiatura.
9. Uso del prodotto in contesti aziendali, professionali o commerciali.
10. Malfunzionamento causato da utilizzo che non rispetta la normativa tecnica e di sicurezza in vigore.

I servizi forniti da Prozis con il fine di riparare o aggiustare qualsiasi tipo di difetto o malfunzionamento derivante da una delle situazioni eccezionali sopracitate, saranno soggetti al pagamento di manodopera, trasporto e costi della componente.

Il cliente deve supportare tutti i rischi di perdita e danno al prodotto durante il trasporto verso la Prozis. Questa garanzia è nulla se l'apparecchiatura restituita non riporta correttamente l'etichetta o l'adesivo, perché rimossi, danneggiati, manomessi o modificati in qualsiasi modo.

RESPONSABILITÀ LIMITATA

Prozis non può ritenersi responsabile per danni o perdita indiretti, dovuti all'uso del prodotto.

COSA FARE?

Al fine di richiedere un servizio di garanzia, il cliente dovrà contattare prima di tutto l'Assistenza Clienti di Prozis attraverso i canali presenti sul sito di Prozis e seguire le istruzioni e i consigli riportati.

Restituire il prodotto all'interno della scatola originale, inclusi tutti gli accessori e i documenti presenti al suo interno, all'indirizzo seguente:

PROZIS
Rua do Cais n° 198
4830-345 Póvoa de Lanhoso
Braga - Portugal

CONTATTI

Prozis è sempre disponibile per ulteriori chiarimenti. Contatta l'Assistenza Clienti all'indirizzo: www.prozis.com/support

Prozis es una marca registrada de PROZIS.COM, S.A.

Prozis se reserva el derecho de ajustar o modificar el producto o la documentación asociada en cualquier momento y sin previo aviso a fin de garantizar la idoneidad para su uso.

NOTA: La versión más reciente del manual de usuario de este producto está disponible para consulta en www.prozis.com/user-manuals

Conformidad legal

 Mediante el presente documento, PROZIS declara que el Kit de Afeitado Femenino - Satin de Prozis cumple con todos los requisitos especificados en la legislación vigente, así como en otras disposiciones pertinentes.

Para cualquier información adicional, Prozis estará siempre a su disposición a través de nuestros canales de comunicación del Servicio de Atención al Cliente, disponibles en www.prozis.com/support



A fin de evitar cualquier impacto sobre el medio ambiente o la salud humana debido a sustancias peligrosas presentes en dispositivos eléctricos y electrónicos, los usuarios finales de dichos dispositivos deben comprender el significado del símbolo que consiste en un contenedor de basura tachado con una X. No deseche aparatos eléctricos y electrónicos con la basura doméstica. Dépositelos en el contenedor de reciclaje correspondiente.



Las pilas usadas no deben desecharse con la basura doméstica. Dépositelas en su correspondiente contenedor especial. Se trata de una obligación destinada a garantizar la eliminación ecológica de las mismas. Deséchelas solo cuando estén descargadas.



El embalaje que protege el dispositivo contra daños durante el transporte se ha fabricado con materiales no contaminantes y se puede desechar en los contenedores de reciclaje convencionales.

Advertencias de seguridad



¡PELIGRO! Este símbolo, acompañado de la advertencia **Peligro**, indica un riesgo elevado. Ignorar este aviso puede provocar lesiones o incluso la muerte.



PELIGRO PARA NIÑOS Y PERSONAS CON DISCAPACIDAD

- Los materiales de embalaje no son juguetes. Los niños no deben jugar con los materiales de embalaje debido al riesgo de asfixia.

- Este producto es apto para niños a partir de 8 años y personas con facultades físicas, sensoriales o mentales reducidas, o que no tengan la experiencia o el conocimiento suficientes, siempre y cuando estén supervisadas o guiadas para usar el producto con seguridad y entiendan los riesgos que implica.
- Asegúrese de que los niños no jueguen con este dispositivo.
- La limpieza y el mantenimiento no deben llevarse a cabo por niños sin supervisión.
- Mantenga el aparato fuera del alcance de los niños.



¡ADVERTENCIA! MANTENGA EL APARATO SECO

- Nunca sumerja este producto en agua u otros líquidos.
- No utilice el aparato durante el baño. ¡Existe riesgo de muerte por descarga eléctrica!
- Revise el aparato para detectar daños externos visibles antes de utilizarlo. No lo utilice si presenta daños. Existe riesgo de muerte por descarga eléctrica.
- No lo utilice si el cabezal o las cuchillas están rotos o dañados, ya que existe riesgo de sufrir lesiones.
- Antes de utilizar el aparato, asegúrese de que el cabezal de corte esté bien encajado.
- Compruebe siempre la alineación de las cuchillas antes de su uso. No toque las cuchillas, ya que están muy afiladas.
- El aparato puede calentarse durante el uso. Utilícelo durante un período máximo de 30 minutos y déjelo enfriar durante 30 minutos.
- El aparato está diseñado para cortar y afeitar únicamente el vello de personas. No lo utilice con otra finalidad.



¡ATENCIÓN! Este símbolo identifica situaciones peligrosas que pueden provocar lesiones leves o de gravedad media, daños, avería y/o destrucción del dispositivo.

Para evitar posibles daños o lesiones a los usuarios u otras personas, asegúrese de cumplir con los requisitos descritos a continuación.

Las mujeres con piel sensible a los cosméticos, propensas a la irritación de la piel al afeitarse o con alguna alergia en la piel deben probar antes el cabezal de afeitado.

No utilice el aparato si:

- Tiene quemaduras solares.
- Tiene la piel irritada o enrojecida.
- Tiene problemas de piel, como neurodermatitis.
- Tiene granitos, lunares o verrugas.
- Tiene heridas, úlceras abiertas o cicatrices elevadas.



¡Se puede lavar bajo el agua! Utilice agua fría para limpiar el dispositivo. No utilice agua caliente ni ningún producto de limpieza, ya que pueden dañar las juntas impermeables.



¡ATENCIÓN! MANIPULACIÓN DE LA PILA

- Tenga en cuenta los símbolos de polaridad positiva (+) y negativa (-). //

- En caso de que el líquido de una pila entre en contacto con la piel o los ojos, lave la zona afectada con agua y busque asistencia médica. //
- ¡Peligro de asfixia! Los niños pequeños podrían tragarse las pilas y asfixiarse. Guarde las pilas fuera del alcance de los niños. //
- Si se derrama el líquido de una pila, póngase guantes de protección y limpie el compartimento para pila con un paño seco. //
- No exponga la pila a calor excesivo. //
- ¡Riesgo de explosión! No arroje la pila al fuego. //
- No provoque un cortocircuito en la pila. //
- Retire la pila del dispositivo si no se va a utilizar durante un período largo de tiempo. //
- Nunca abra ni suelde la pila. ¡Existe riesgo de explosión y de sufrir lesiones!

Manual de usuario

CONTENIDO DE LA CAJA

- 1 x Kit de Afeitado Femenino - Satin de Prozis
- 1 x Recortador para Cejas
- 1 x Recortador para la Zona del Bikini
- 1 x Cabezal de Cepillo Facial
- 1 x Accesorio de Limpieza
- 1 x Bolsa de Transporte
- 1 x Guía Rápida

DESCRIPCIÓN DEL PRODUCTO (VÉASE PÁGINA 2)

1. Cabezal de afeitado
2. Marca «O»
3. Carcasa inferior

Mantenimiento y limpieza

Limpieza:

- ¡Apague el dispositivo y retire la pila antes de limpiarlo!
- No utilice productos de limpieza agresivos o abrasivos ni materiales como estropajos de acero o limpiadores corrosivos, ya que estos pueden dañar la superficie del producto.
- Proteja el producto de goteos o salpicaduras de agua.
- Utilice únicamente un paño limpio y seco para limpiarlo y nunca use líquidos corrosivos. Para eliminar la suciedad persistente, utilice un paño ligeramente húmedo y un producto de limpieza suave.
- Utilice únicamente agua fría para limpiarlo. No utilice agua caliente, ya que las juntas impermeables podrían resultar dañadas.
- Para evitar daños y reparaciones relacionadas con estos, asegúrese de que no entre humedad en el producto mientras lo limpia.

- Para limpiar el cabezal de afeitado, retírelo girando la parte superior del cabezal con la marca «O» hacia la derecha, alineando las flechas.

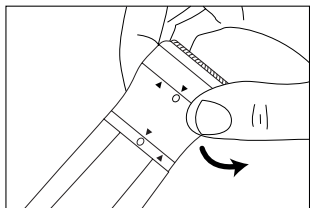

- Para retirar la tapa de la afeitadora, gire la parte superior del cabezal hacia la izquierda y alinee las flechas.

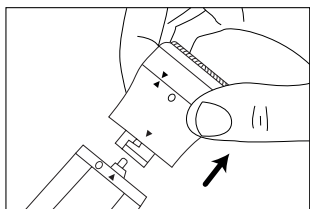

- Lave la afeitadora y la estructura de aluminio bajo agua corriente o en un lavabo. No use agua caliente, solo agua fría.

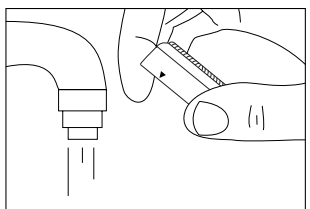

- Tras la limpieza, deje que el estructura de aluminio y las cuchillas se sequen al aire antes de volver a colocarlos en su sitio. Vuelva a colocar el cabezal de afeitado en la unidad principal. Escuchará un clic que confirma la posición correcta. Limpie la carcasa del aparato con una toalla seca.

Limpieza profunda una vez al mes:

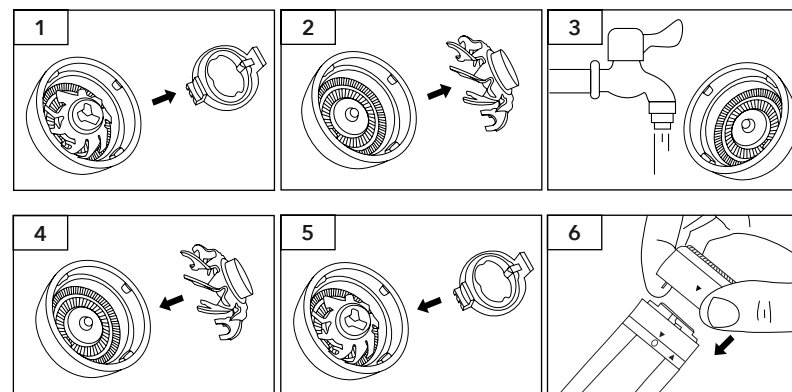

1. Extraiga la pieza de bloqueo de la cuchilla interna.
2. Retire las cuchillas.
3. Lávelas para eliminar cualquier residuo acumulado.
4. Vuelva a encajar las cuchillas internas haciéndolas coincidir con el eje central.
5. Vuelva a colocar pieza de bloqueo de la cuchilla interna en su sitio, deslizándola de hasta que quede bien encajada.
6. Vuelva a conectar el cabezal de corte en la unidad principal.

Limpieza del cabezal de afeitado:

Las cuchillas de la afeitadora se han diseñado para un uso muy específico y deben manipularse con cuidado. Limpie la afeitadora después de cada uso con el cepillo de limpieza incluido para eliminar el vello acumulado en las cuchillas. Luego, enjuáguelas con agua y deje que se sequen al aire. Guarde el aparato hasta el próximo uso.

Si tiene que sacudir el aparato para eliminar el exceso de agua, sujételo firmemente para evitar que se caiga o que el cabezal se suelte.

No utilice un secador ni aparatos calefactores para secar la afeitadora, ya que podría provocar averías o daños en el producto.

Limpieza del cabezal de capillo facial:

Separe el cabezal de cepillo del soporte. Límpielo con agua tibia y jabón. Seque el cepillo con una toalla.

Almacenamiento:

- Guarde el producto en un ambiente seco, protegido del polvo y de la luz solar directa.

- Retire la pila del dispositivo cuando no lo utilice durante un largo período de tiempo para evitar riesgo de fugas.
- Guarde el producto en el embalaje original suministrado.

INSTRUCCIONES

Utilización

Instalación de la pila:

1. Gire la carcasa inferior hacia la izquierda, alinee los ▼▲ triángulos y tire de la misma.
2. Inserte la pila (no incluida).
3. Vuelva a colocar la carcasa inferior en su sitio y alinee la O.
4. Asegúrese de que la pila esté colocada correctamente, teniendo en cuenta los símbolos de polaridad positiva y negativa (+ y -).
5. Retire la pila cuando se haya agotado o si no va a utilizar la afeitadora durante largos períodos de tiempo.
6. Limpie los contactos de la pila y también los del aparato antes de colocar la pila.
7. Cuando la pila se agote, retírela inmediatamente del producto.
8. Compre siempre la pila indicada para el dispositivo.

Sustitución del cabezal de afeitado:

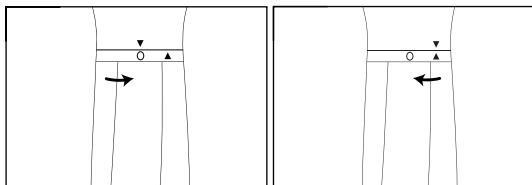

1. Asegúrese de que el aparato esté apagado.
2. Gire el cabezal en sentido contrario a las agujas del reloj y alinee los triángulos.
3. Cambie el cabezal, gírelo en sentido de las agujas del reloj y alinee el triángulo con la marca «O».

Utilización:

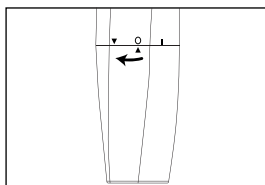

La unidad empezará a funcionar cuando la marca «I» esté alineada con los triángulos.

Después de su uso, apague el dispositivo girando la carcasa inferior y alineando el triángulo con la marca «O».

Afeitado:

1. Inserte el cabezal de afeitado en el dispositivo.
2. Para encenderlo, gire la carcasa inferior hacia la derecha y alinee la marca «I» con los triángulos.
3. Sostenga la afeitadora de forma que las cuchillas queden contra la piel, desplazándola lenta y suavemente con movimientos circulares a contrapelo.
4. No presione el dispositivo con demasiada fuerza contra la piel, ya que esto podría causar irritación y dañar las cuchillas.
5. Dado que la piel puede estar sensible después del afeitado, aplique crema hidratante en una zona pequeña de la piel para comprobar si se produce irritación.
6. Limpie la afeitadora después de cada uso para garantizar un rendimiento de larga duración.
7. Para apagar el aparato, gire la carcasa inferior hacia la izquierda y alinee la marca «O» con los triángulos.

Utilización del recortador para la zona del bikini:

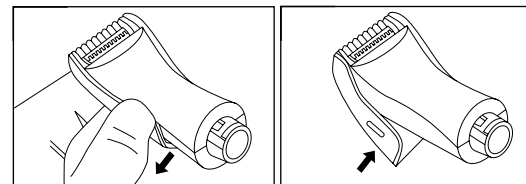

1. Al utilizar el aparato por primera vez, empiece con el peine-guía adjunto.
2. Encienda el dispositivo.
3. Para eliminar el vello por completo o perfilar la zona del bikini, utilice el recortador sin el peine-guía.
4. Mientras se afeita, desplace suavemente las cuchillas a contrapelo.
5. Para perfilar, mantenga las cuchillas en posición perpendicular a la piel y desplácelas por la piel eliminando el vello. Utilice las cuchillas para diseñar la forma deseada.
6. Para un acabado preciso, utilice enseguida el cabezal de corte.
7. Para recortar el vello sin eliminarlo por completo, introduzca el peine de detalle en el aparato. Primero coloque el peine sobre las cuchillas, alinee los dientes del peine con la superficie superior de la carcasa del cabezal de la afeitadora y luego encájelo bien en la parte posterior de la misma.
8. Retire el peine-guía desenchajándolo del cabezal de la afeitadora.

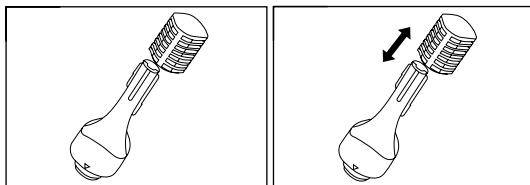
Utilización del recortador para cejas:

1. Esta afeitadora tiene dos cuchillas de corte. La cuchilla más grande se puede utilizar para recortar el vello corporal y las cejas. La cuchilla más pequeña resulta ideal para perfilar. También incluye un peine-guía que permite lograr un afeitado uniforme cuando no quiera eliminar el vello por completo. El peine tiene dos lados: el de dientes largos, para el vello corporal, y el de dientes cortos, para recortar las cejas.
2. Para dejar el vello más largo, alinee el indicador con la marca «6 mm» del peine. Para dejar el vello más corto, alinee el indicador con la marca «3 mm» del peine.
3. Para usar el peine-guía, asegúrese de que el aparato esté apagado y deslice el peine sobre las cuchillas de corte. Asegúrese de que los dientes del peine estén orientados en la misma dirección que la cuchilla de corte y que la parte superior del peine esté alineada con la parte superior de la afeitadora. Si desea eliminar el vello por completo, utilice la afeitadora sin el peine.
4. Para utilizar la afeitadora, gire la carcasa inferior hacia la derecha, apuntando la flecha hacia la marca «I». Después de utilizarla, apáguela girando la carcasa inferior hacia la izquierda, apuntando la flecha hacia la marca «O».
5. Para guardar la afeitadora, deslice la cubierta del peine-guía sobre las cuchillas de corte.

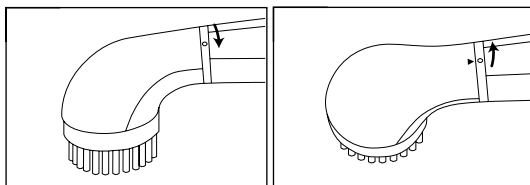
Utilización del cabezal de cepillo facial:

1. Asegúrese de que la unidad esté apagada.
2. Gire el cabezal hacia la derecha alineando los triángulos.
3. Retire el accesorio y coloque uno nuevo, luego gírelo hacia la izquierda y alinee la marca «O» con la marca del triángulo.
4. Añada una gota de un producto de limpieza facial al cabezal del cepillo y humedézcalo bajo el grifo o la ducha.
5. Para encenderlo, gire la carcasa inferior hacia la derecha y alinee la marca «I» con los triángulos.
6. Divida el rostro en 4 secciones principales para una limpieza profunda: frente, nariz y barbilla, mejilla izquierda y mejilla derecha.

7. Presionando suavemente, deslice el cepillo giratorio con movimientos circulares sobre cada sección durante aproximadamente 30 segundos.

Resolución de problemas

El usuario puede solucionar algunos problemas. Si el problema persiste después de llevar a cabo las siguientes soluciones, póngase en contacto con el Servicio de Atención al Cliente de Prozis.

PROBLEMA	SOLUCIÓN
El aparato no funciona.	Asegúrese de que el cable de alimentación esté enchufado. / Asegúrese de que la pila esté bien puesta en el compartimento para pila. Pruebe la pila para asegurarse de que esté funcionando. / Revise las cuchillas para comprobar si están obstruidas con vello acumulado. Si lo estuvieran, límpielas con el cepillo de limpieza.

Certificado de garantía

Todos los productos eléctricos y electrónicos comercializados por Prozis a través de www.prozis.com están cubiertos por la garantía aplicable a la compraventa de bienes de consumo.

CONSIDERACIONES GENERALES

En el presente documento se describen los términos y condiciones de la garantía que Prozis ofrece a sus clientes finales.

La presente garantía se aplica exclusivamente a los clientes que adquieran el producto para fines no profesionales.

PERÍODO DE GARANTÍA

Prozis garantiza que el producto no presentará defectos de materiales ni de fabricación durante un período de 2 años a partir de la fecha de compra por parte del cliente y su respectiva entrega, o durante un periodo más largo si así lo establece la legislación nacional vigente.

En caso de que el producto requiera reparación, el plazo de garantía de 2 años se suspende durante el período en que el artículo se encuentre en reparación.

CONSUMIBLES

La reducción gradual del rendimiento como consecuencia del uso prolongado de los componentes consumibles del producto, como las pilas/baterías, no está cubierta por esta garantía a menos que la avería sea atribuible a defectos de diseño, material o fabricación.

CÓMO PRESENTAR UNA RECLAMACIÓN

Para poder ejercer su derecho de garantía, deberá ponerse en contacto con el Servicio de Atención al Cliente de Prozis a través de los canales de comunicación indicados en la página web de Prozis y seguir las instrucciones o recomendaciones proporcionadas.

La información de contacto y asistencia técnica también se encuentra disponible al final de la presente garantía.

Cualquier reclamación relacionada con la presente garantía solo será válida si el cliente original presenta el justificante de compra, pudiendo este ser la factura o el recibo original que permita comprobar la fecha de compra y el modelo del producto.

REPARACIONES EN GARANTÍA

Las reparaciones en garantía no puede efectuarse por servicios técnicos de terceras partes. La presente garantía no cubre reparaciones o daños directamente ocasionados por dichas reparaciones que hayan afectado o provocado los daños que son objeto de la reclamación de garantía.

EXCLUSIONES

Quedan excluidas de la cobertura los siguientes casos:

1. Cualquier desgaste de piezas y componentes como consecuencia del uso normal del producto.
2. Daños estéticos externos como agrietamientos, abolladuras, arañazos y otros tipos de daños superficiales.
3. Cualquier avería provocada por un uso inadecuado del producto, contraviniendo lo especificado en las instrucciones del manual de uso.
4. Uso y almacenamiento inadecuado del producto, contraviniendo lo especificado en las instrucciones del manual de uso.
5. Intento de reparación del producto por un tercero no autorizado.
6. Cambios o alteraciones de piezas o componentes internos o externos.
7. Daños producidos por fuga del contenido de las pilas/baterías como consecuencia de la ruptura de cualquiera de sus componentes, o por el uso incorrecto del producto.
8. Averías o daños por razones que no pueden atribuirse a la fabricación o diseño del producto.
9. Uso del producto en actividades profesionales, comerciales o empresariales.
10. Avería debido a un uso que no respeta las normas técnicas o de seguridad vigentes o las instrucciones del manual del uso.

Los servicios proporcionados por Prozis de reparación o arreglo de cualquier fallo o avería como consecuencia de cualquiera de las situaciones excluidas anteriormente mencionadas estarán sujetos al pago de costes de mano de obra, transporte y componentes.

El cliente asumirá todos los riesgos de pérdidas y daños que pueda sufrir el producto durante el transporte a Prozis. La presente garantía quedará anulada si las etiquetas o los adhesivos del producto devuelto han sido retirados o están dañados, manipulados o modificados de alguna manera.

LIMITACIÓN DE RESPONSABILIDAD

Prozis no se responsabiliza de daños o pérdidas indirectos como consecuencia del uso del producto.

CÓMO SOLICITAR EL SERVICIO DE GARANTÍA

Para obtener el servicio de garantía, primero deberá ponerse en contacto con el Servicio de Atención al Cliente de Prozis a través de los canales de comunicación indicados en la página web de Prozis y seguir las instrucciones o recomendaciones proporcionadas.

Envíe el producto en su embalaje original, incluyendo todos los accesorios y documentación a la siguiente dirección:

PROZIS
Rua do Cais nº 198
4830-345 Póvoa de Lanhoso
Braga - Portugal

CONTACTO

Para cualquier información adicional, Prozis estará siempre a su disposición a través de nuestro canal de comunicación del Servicio de Atención al Cliente, disponible en www.prozis.com/support.

Prozis é uma marca comercial registada da PROZIS.COM, S.A.

A Prozis reserva-se o direito de ajustar ou modificar o produto ou qualquer documentação associada com o intuito de garantir a sua aptidão para utilização, a qualquer altura e sem aviso prévio.

NOTA: A versão mais recente do manual de utilizador deste produto pode ser encontrada em www.prozis.com/user-manuals

Declaração de conformidade legal

CE A PROZIS declara pelo presente documento que o kit Satin da Prozis está totalmente em conformidade com todas as normas especificadas na legislação aplicável, bem como com outras cláusulas relevantes.

A Prozis está sempre disponível para esclarecimentos adicionais através dos canais de comunicação de apoio ao cliente em www.prozis.com/support

 Para evitar qualquer impacto no ambiente ou na saúde humana devido a substâncias perigosas presentes em dispositivos elétricos e eletrónicos, espera-se que os utilizadores finais de tais dispositivos compreendam o significado do símbolo que consiste num contentor do lixo riscado. Não elimine equipamentos elétricos e eletrónicos juntamente com resíduos domésticos indiferenciados, mas sim de forma separada e adequada.

 As pilhas usadas não devem ser eliminadas juntamente com resíduos domésticos. Devem ser depositadas num recipiente especial para pilhas usadas. Esta obrigação destina-se a garantir a eliminação ecológica de pilhas. Elimine-as apenas quando estiverem gastas.

 A embalagem que protege o dispositivo contra danos de transporte é feita de materiais não poluentes que podem ser eliminados nos pontos de reciclagem locais.

Avisos de segurança

 **PERIGO!** Este símbolo, em combinação com a nota **Perigo**, alerta para uma situação de risco elevado. O não cumprimento deste aviso poderá causar lesões nos membros e risco de vida.

 **PERIGO PARA CRIANÇAS E PESSOAS COM INCAPACIDADES**

- Os materiais da embalagem não são brinquedos. As crianças não devem brincar com os materiais da embalagem. Existe o risco de asfixia.

- Este produto pode ser utilizado por crianças com idade igual ou superior a 8 anos e por pessoas com capacidades físicas, sensoriais ou mentais limitadas ou sem experiência e entendimento adequados, desde que sejam supervisionadas ou se receberem instruções relativas à utilização segura do produto e compreenderem os riscos envolvidos.
- As crianças não devem brincar com o dispositivo.
- A limpeza e a manutenção não devem ser realizadas por crianças sem supervisão.
- Mantenha o dispositivo fora do alcance das crianças.



PERIGO! MANTENHA O APARELHO SECO.

- Nunca mergulhe o aparelho em água ou noutros líquidos.
- Não utilize o aparelho enquanto toma banho. Risco de choque elétrico fatal!
- Examine o aparelho quanto a danos externos visíveis antes de o utilizar. Não utilize o aparelho se este estiver danificado. Existe um risco de choque elétrico fatal.
- Não utilize este aparelho se a unidade de corte e a lâmina estiverem partidas ou danificadas, visto que podem ocorrer ferimentos.
- Antes de utilizar o aparelho, certifique-se de que a cabeça de corte está devidamente encaixada.
- Verifique sempre o alinhamento das lâminas antes de utilizar a máquina. Não toque nas lâminas, visto que estas são muito afiadas.
- O aparelho pode ficar quente durante a utilização. Utilize por um período máximo de 30 minutos e, em seguida, permita que arrefeça durante 30 minutos.
- O aparelho destina-se apenas a aparar e cortar pelo humano. Não utilize este aparelho para quaisquer outros fins.



CUIDADO! Este símbolo alerta para uma situação perigosa que pode causar ferimentos ligeiros ou danos, avaria e/ou destruição do dispositivo.

Para evitar danos ou lesões em utilizadores ou terceiros, garanta o cumprimento dos requisitos que se seguem.

Mulheres cuja pele seja sensível a produtos de cosmética, que fiquem com a pele facilmente irritada após a depilação ou que sofram de alergias cutâneas devem testar uma área da perna ou do braço antes de utilizar o aparador.

Não utilize o aparelho se:

- Tiver um escaldão.
- Tiver uma irritação cutânea ou vermelhidão.
- Tiver um problema de pele, como neurodermatite.
- Tiver borbulhas, sinais ou verrugas.
- Tiver feridas, hematomas ou cicatrizes com relevo.



Adequado para lavar por baixo de água! Utilize água fria para limpar o dispositivo. Não utilize água quente ou agentes de limpeza, visto que estes podem danificar os vedantes impermeáveis.



CUIDADO! MANUSEAMENTO DAS PILHAS.

- Observe os símbolos de polaridade mais (+) e menos (-).
- Se a sua pele ou os seus olhos entrarem em contacto com o fluido da pilha, lave a área afetada com água e procure ajuda médica.
- Perigo de asfixia! Crianças pequenas podem engolir e engasgar-se com uma pilha. Guarde as pilhas fora do alcance de crianças pequenas.
- Se uma pilha tiver vazado, coloque luvas de proteção e limpe o compartimento da pilha com um pano seco.
- Proteja as pilhas do calor excessivo.
- Risco de explosão. Não atire as pilhas para o fogo.
- Não carregue nem efetue um curto-circuito nas pilhas.
- Se não pretender utilizar o dispositivo durante um período de tempo prolongado, remova as pilhas do compartimento das pilhas.
- Nunca abra, nem efetue soldagem nas pilhas! Existe o risco de explosão e de ferimentos!

Manual do utilizador

CONTEÚDO DA EMBALAGEM

- 1 x Kit - Satin da Prozis
- 1 x Cabeça do Aparador de Sobrancelhas
- 1 x Cabeça do Aparador de Virilhas
- 1 x Cabeça da Escova Facial
- 1 x Acessório de Limpeza
- 1 x Saco de Transporte
- 1 x Guia Rápido

DESCRIÇÃO DO PRODUTO (CONSULTAR A PÁGINA 2)

1. Cabeça do aparador
2. Marca "O"
3. Compartimento inferior

Manutenção e limpeza

Limpeza:

- Desligue o produto e remova a bateria antes de o limpar!
- Não utilize agentes de limpeza agressivos ou abrasivos nem materiais como creme de limpeza ou palha de aço. Estes podem danificar a superfície superior do aparelho!
- Proteja o dispositivo de gotas e salpicos de água.
- Utilize apenas um pano limpo e seco para limpar o aparelho e nunca utilize líquidos corrosivos. Utilize um pano ligeiramente humedecido e um agente de limpeza neutro para remover a sujidade resistente.
- Utilize apenas água fria. Não utilize água quente, isso pode danificar os vedantes impermeáveis.

- Certifique-se de que não entra humidade no produto durante a limpeza de modo a evitar danificar o produto e subseqüentes reparações.
- Para limpar a cabeça do aparador, remova-a rodando a parte superior da cabeça "O" para a direita e alinhando as setas.

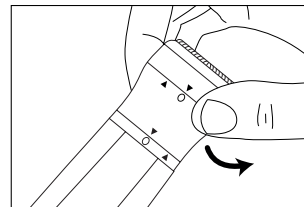

- Para remover a cobertura do aparador, rode a parte superior da cabeça para a esquerda e alinhe as setas.

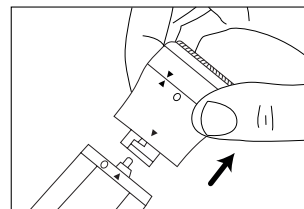

- Lave o aparador e a estrutura de alumínio debaixo de água corrente ou num lavatório. Não utilize água quente. Utilize apenas água fria.

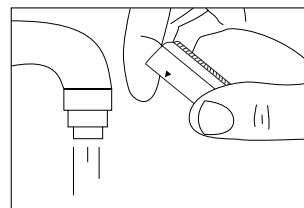

- Depois de limpar, permita que a estrutura de alumínio e as lâminas sequem ao ar antes de as voltar a colocar. Substitua a cabeça do aparador na unidade principal - ouvirá um clique quando ela encaixar. Limpe a superfície da unidade principal com uma toalha seca.

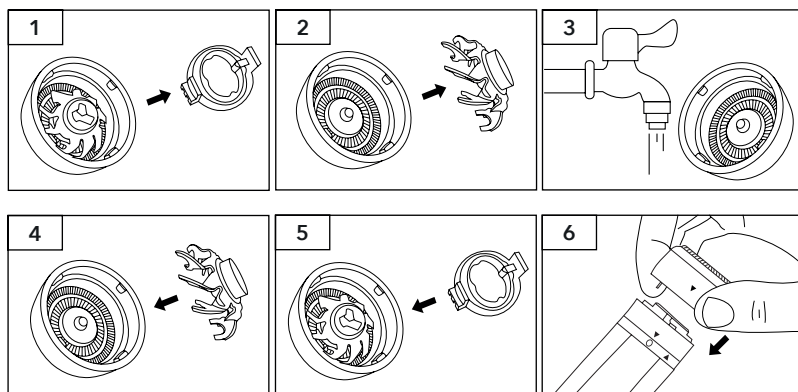
Limpeza profunda mensal:

1. Remova o bloqueio de corte interior das lâminas.
2. Remova as lâminas.
3. Lave cuidadosamente quaisquer resíduos.
4. Substitua as lâminas interiores, fazendo-as corresponder com a estrutura de corte exterior correspondente.
5. Coloque novamente o bloqueio de corte interior, fazendo-o deslizar para o suporte até encaixar.
6. Monte a cabeça de corte novamente na unidade principal.

Como limpar a sua cabeça do aparador:

Visto que as lâminas do aparador foram desenvolvidas para uma utilização especial, devem ser sempre manuseadas com cuidado. Sempre que concluir a utilização do aparador, remova a escova de limpeza fornecida e remova quaisquer pelos que tenham ficado nas lâminas. Em seguida, lave-as com água, permita que sequem ao ar e guarde-as no aparador até precisar de as utilizar novamente.

Ao sacudir o excesso de água, segure firmemente a unidade principal para evitar libertar o conjunto da cabeça ou deixar cair a unidade.

Não utilize um secador ou aquecedor para secar o aparador. Isso pode causar avaria ou dano no aparador.

Como limpar a sua cabeça da escova facial:

Separe a cabeça da escova do suporte da escova. Lave-a com água morna e sabão. Seque a escova com uma toalha.

Armazenamento:

- Guarde o produto num ambiente seco, ao abrigo do pó e da luz solar direta.

- Se não pretender utilizar o aparelho durante um período de tempo prolongado, remova as pilhas de modo a evitar um vazamento das mesmas.
- Guarde o seu aparelho dentro da embalagem original fornecida.

INSTRUÇÕES**Como utilizar****Instalação das pilhas:**

1. Rode o compartimento inferior para a esquerda, alinhe os ▼▲ triângulos e puxe.
2. Insira as pilhas (não incluídas).
3. Deslize o compartimento inferior até o encaixar e alinhe o ○.
4. Certifique-se de que as pilhas estão corretamente instaladas, de acordo com os símbolos de polaridade (+ e -).
5. Remova as pilhas quando estas estiverem vazias ou quando o aparador não tiver sido utilizado durante períodos de tempo prolongados.
6. Limpe os pontos de contacto das pilhas e os do dispositivo antes de instalar as pilhas.
7. Remova imediatamente as pilhas vazias.
8. Compre sempre as pilhas corretas, que serão as adequadas para o dispositivo.

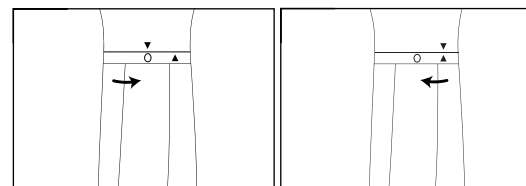
Substituição da cabeça do aparador:

1. Certifique-se de que a unidade está desligada.
2. Rode a cabeça para a esquerda e alinhe os triângulos.
3. Troque o acessório da cabeça, rode a cabeça para a direita e alinhe o triângulo com a marca "O".

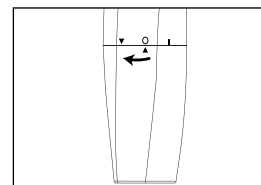
Como utilizar:

A unidade entrará em funcionamento assim que a marca "I" e os triângulos estiverem

alinhados. Após cada utilização, desligue o dispositivo, rodando o compartimento inferior, alinhando o triângulo da cobertura da bateria com a marca "O".

Aparar:

1. Coloque a cabeça do aparador.
2. Rode o compartimento inferior para a direita e alinhe a marca "I" e os triângulos para ligar a unidade.
3. Segure a unidade de corte contra a pele, movendo o aparador lenta e suavemente em movimentos circulares contra a direção natural de crescimento do pelo.
4. Não pressione demasiado o dispositivo contra a pele, visto que isso poderá causar irritação e danificar a rede.
5. Visto que a sua pele pode estar sensível depois de aparar, teste o seu hidratante numa área pequena da pele e verifique se ocorre alguma irritação.
6. Limpe o aparador após cada utilização para garantir um desempenho duradouro.
7. Rode o compartimento inferior para a esquerda e alinhe a marca "O" com a marca de triângulo para desligar a unidade.

Utilizar o aparador de virilhas:

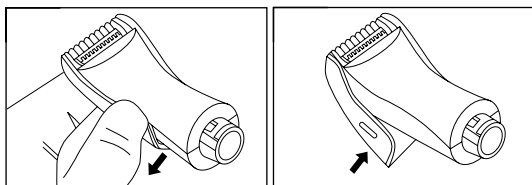

1. Na primeira utilização, utilize o pente-guia.
2. Ligue o dispositivo.
3. Para remover completamente o pelo ou para delinear a área da linha do biquíni, utilize o aparador sem o pente-guia.
4. Para remover o pelo, mova suavemente as lâminas na direção contrária ao crescimento natural do pelo.
5. Para delinear, coloque as lâminas perpendicularmente à pele e aplique as lâminas nas pontas do pelo. Utilize as lâminas para criar a forma desejada.
6. Para terminar, aplique em seguida a unidade de corte.
7. Para cortar o pelo sem o remover completamente, coloque o pente-guia na cabeça do aparador. Primeiro, coloque o pente sobre as lâminas de corte, alinhe os dentes do pente com a superfície superior do compartimento da cabeça do aparador e, em seguida, encaixe-o na parte de trás do aparador.
8. Remova o pente-guia para o libertar da cabeça do aparador.

Utilizar o aparador de sobrancelhas:

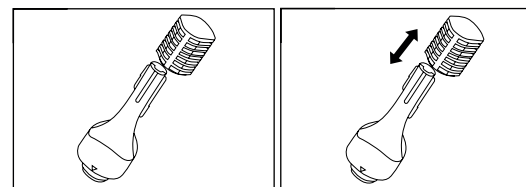

1. Este aparador vem com duas lâminas de corte. A lâmina maior pode ser utilizada para aparar o pelo do corpo e as sobrancelhas. A lâmina mais pequena é ideal para partes mais detalhadas. Também vem com um acessório de pente que ajuda a alcançar um corte uniforme quando não quer remover completamente o pelo. O acessório de pente possui dois lados: o de dentes compridos é para pelo corporal e o de dentes curtos é para aparar as sobrancelhas.
2. Ao alinhar o indicador com a marca de 6 mm no pente, o pelo ficará mais longo. Por outro lado, ao alinhá-lo com a marca de 3 mm, o pelo ficará mais curto.
3. Para utilizar o acessório de pente, certifique-se de que a unidade está desligada e deslize o pente sobre as lâminas de corte. Certifique-se de que os dentes do pente estão virados na mesma direção da lâmina de corte e que a parte superior do pente está alinhada com a parte superior do aparador. Se deseja remover completamente o pelo, utilize o aparador sem o acessório de pente.
4. Para utilizar o aparador, rode o compartimento inferior para a direita, apontando a seta para a marca "I". Depois de aparar, desligue o dispositivo, rodando o compartimento inferior para a esquerda, apontando a seta para a marca "O".
5. Para guardar o aparador, deslize a cobertura do acessório de pente sobre as lâminas de corte.

Utilizar a cabeça da escova facial:

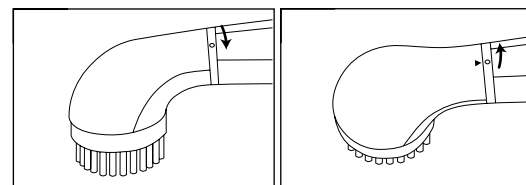

1. Certifique-se de que a unidade está desligada.
2. Rode a cabeça para a direita, alinhando os triângulos.
3. Troque o acessório e encaixe um novo e, em seguida, rode-o para a esquerda e alinhe o "O" com a marca de triângulo.
4. Adicione uma gota de líquido de limpeza facial à cabeça da sua escova e humedecê-a debaixo da torneira ou chuveiro.
5. Rode o compartimento inferior para a direita e alinhe a marca "I" e os triângulos para ligar a unidade.

- Divida o seu rosto em 4 secções principais para uma limpeza profunda: testa, nariz e queixo, bochecha esquerda e bochecha direita.
- Aplicando uma pressão suave, mova a escova circularmente sobre cada secção durante aproximadamente 30 segundos.

Resolução de problemas

Certos problemas que surjam podem ser resolvidos pelo utilizador. Se o problema persistir após experimentar as seguintes soluções, contacte o serviço de apoio ao cliente da Prozis.

PROBLEMA	SOLUÇÃO
O dispositivo não funciona.	Certifique-se de que o cabo está ligado / Certifique-se de que a pilha está corretamente inserida no compartimento da pilha. Teste a pilha para verificar que esta está a trabalhar / Examine as lâminas para assegurar que não existem pelos presos. Se for o caso, utilize a escova de limpeza para os retirar.

Declaração de garantia

Todos os produtos elétricos e eletrónicos comercializados pela Prozis através do site www.prozis.com estão abrangidos pela garantia aplicável à aquisição e venda de bens de consumo.

CONSIDERAÇÕES GERAIS

Este documento contém os termos e as condições da garantia da Prozis para consumidores finais.

Esta garantia é válida exclusivamente para consumidores que adquiram o produto para fins não profissionais.

PERÍODO DE GARANTIA

A Prozis garante um produto sem defeitos de material e fabrico durante um período de 2 anos, a contar a partir da data de aquisição inicial pelo consumidor e respetiva entrega, ou durante mais tempo se legalmente determinado pela legislação nacional aplicável.

Na eventualidade de ser necessário efetuar uma reparação, este período de 2 anos é interrompido durante o tempo de reparação.

CONSUMÍVEIS

A redução gradual do desempenho causada pela utilização prolongada dos componentes consumíveis do produto, como pilhas/baterias, não se encontra abrangida por esta garantia, exceto se a avaria tiver sido causada por defeitos no design, nos materiais ou no fabrico.

COMO APRESENTAR UMA RECLAMAÇÃO

Se surgir a necessidade de exercer os direitos concedidos ao utilizador através desta garantia, entre em contacto com o apoio ao cliente da Prozis através dos canais de comunicação indicados no site da Prozis e siga as instruções ou recomendações fornecidas. As informações de contacto e assistência técnica também estão indicadas no final desta garantia.

Quaisquer reclamações efetuadas relativamente a esta garantia apenas serão válidas se for apresentada a prova de compra pelo cliente original. Esta prova de compra poderá ser a fatura ou o recibo original, desde que inclua informações referentes à data de aquisição e ao nome do modelo do produto.

REPARAÇÕES DENTRO DA GARANTIA

As reparações ao abrigo desta garantia não podem ser efetuadas por terceiros. Esta garantia não se aplica a reparações, ou danos causados diretamente por tais reparações, que tenham afetado ou causado os danos que constituem o objeto desta reclamação de garantia.

EXCLUSÕES

As situações que se seguem não se encontram abrangidas por esta garantia:

- Qualquer desgaste de peças e componentes resultante da utilização normal do produto.
- Fissuras, amolgadelas, riscos e outros tipos de danos superficiais que afetam apenas o aspeto do produto.
- Qualquer avaria causada por uma utilização inadequada do produto que não esteja de acordo com as instruções do manual de utilizador.
- Utilização e armazenamento do produto que não estejam em conformidade com as instruções do manual de utilizador.
- Abertura do produto por terceiros não autorizados a proceder à sua reparação.
- Modificação ou alteração de peças ou componentes, quer sejam internos ou externos.
- Danos causados por vazamento da pilha/bateria resultante da quebra de qualquer um dos seus componentes ou da utilização incorreta do produto.
- Avaria ou danos devido a motivos que não podem ser atribuídos ao fabrico ou design do produto.
- Utilização do produto no contexto de empresa, profissional ou comercial.
- Avaria devido a uma utilização que não cumpra as normas técnicas ou de segurança em vigor ou as instruções do manual de utilizador.

Os serviços fornecidos pela Prozis de reparação ou correção de falhas ou avarias resultantes da verificação de qualquer uma das situações excluídas acima mencionadas estarão sujeitos ao pagamento dos custos com mão de obra, transporte e componentes.

O cliente deverá assumir todos os riscos de perda do produto e danos causados ao mesmo durante o transporte até à Prozis. Esta garantia será nula se o produto devolvido for recebido com etiquetas ou autocolantes que foram removidos, danificados, adulterados ou modificados de alguma forma.

RESPONSABILIDADE LIMITADA

A Prozis não pode ser responsabilizada por perdas ou danos indiretos devido à utilização do produto.

O QUE FAZER?

Para solicitar um serviço previsto na garantia, deve primeiro contactar o apoio ao cliente da Prozis através dos canais de comunicação indicados no site da Prozis e seguir as instruções e recomendações fornecidas.

Devolva o produto dentro da sua embalagem original, incluindo todos os acessórios e toda a documentação, para a seguinte morada:

PROZIS
Rua do Cais nº 198
4830-345 Póvoa de Lanhoso
Braga - Portugal

CONTACTOS

A Prozis está sempre disponível para esclarecimentos adicionais através do seu canal de comunicação de apoio ao cliente em www.prozis.com/support

PROZIS

Zona Franca Industrial
Plat 28 - Pavilhão K - Mod 6
9200-047 Caniçal, Madeira