

PROZIS

GRILL-IN XL

User Manual
Warranty statement

V.2 04/2021

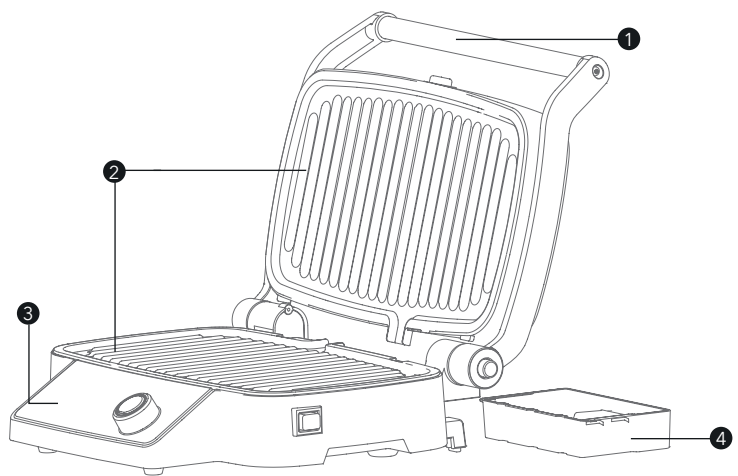

Language index

EN	3
FR	16
DE	29
IT	43
ES	56
PT	70

Prozis is a registered trademark of PROZIS.COM, S.A.

Prozis reserves the right to adjust or modify the product or any of the associated documentation in order to ensure its suitability for use, at any time and without prior notice.

The most recent version of this product's user manual can be found at www.prozis.com/user-manuals

Legal compliance statement

 By means of this document, PROZIS declares that the Prozis Bonbori LED Lantern is fully compliant with all the standards specified in the applicable legislation as well as other relevant clauses.

Prozis will always be available for any additional clarification through our customer support communication channels, available at www.prozis.com/support.

 To avoid any impact on the environment or on human health due to dangerous substances present in electrical and electronic devices, the end users of such devices are expected to understand the meaning of the symbol consisting of a crossed-out waste container. Do not dispose of waste electrical and electronic equipment along with unsorted household waste. Dispose of it separately and properly instead.

 The packaging that protects the device against transport damage is made from non-polluting materials that can be disposed of via local recycle bins.

 The parts of the device that come into contact with food are suitable for food products.

Safety warnings

 **DANGER!** This symbol highlights dangerous situations which could lead to light injuries, or damage, malfunction, and/or destruction of the device.

To prevent harm or damage from happening to users or others, make sure to comply with the following requirements.

- This appliance can be used by children and people with restricted physical, sensory or intellectual abilities or people without adequate experience and/or understanding, if they are supervised or instructed on how to use this appliance safely and if they are aware of the resulting risks.
- Children must not play with the appliance.
- This appliance must not be used for commercial purposes. This appliance is equally intended to be used at home and similar locations, such as for example:
 - In kitchens for employees in shops, offices and other commercial establishments
 - On agricultural estates
 - By customers in hotels, motels and other residential facilities
 - In bed-and-breakfast establishments
- The appliance is not designed for operation outdoors.
- This appliance is not intended to be operated using an external timer clock or a separate remote-control

system.

- Do not use charcoal or similar fuels in this appliance.
- Never use a wet or damp cloth to clean the heating spirals.

DANGER! HOT SURFACES

- In order to avoid injury due to burns, the metal surfaces of the appliance must not be touched during operation. Only use the handles and control elements provided.
- The appliance remains very hot for some time after having been switched off, and must not be touched during this time.
- Only transport the appliance when it has cooled down, and when doing so, only pick it up by the provided handles.

DANGER! RISK OF ELECTRIC SHOCK DUE TO MOISTURE

- The appliance, the power cable and the mains plug must not be immersed in water or any other liquid.
- Protect the appliance from moisture, water drops and water spray.
- If liquid gets into the appliance, disconnect the

mains plug immediately. Have the appliance checked before reusing it.

- Never touch the appliance with wet hands.
- If the appliance falls into water, disconnect the mains plug immediately. Only then is it safe to retrieve the appliance.

DANGER! RISK OF ELECTRIC SHOCK

- Only plug the mains plug into the wall socket after the appliance has been completely assembled.
- Only connect the mains plug to a properly installed and easily accessible wall socket whose voltage corresponds to the specifications on the rating plate. The wall socket must remain easily accessible after the appliance is plugged in.
- Ensure that the power cable cannot be damaged by sharp edges or hot points. Do not wrap the power cable around the appliance.
- The appliance is not fully disconnected from the power supply, even after it is switched off. In order to fully disconnect it, pull out the mains plug.
- When using the appliance, ensure that the power cable cannot be trapped or crushed.
- When removing the mains plug, always pull the

plug and never the cable.

- Disconnect the mains plug from the wall socket in the following situations:
 - If there is a fault
 - When the appliance is not in use
 - Before you clean the appliance
 - During thunderstorms
- To avoid any risk, do not make modifications to the appliance.
- Do not use the appliance if there is visible damage to the appliance or the power cable.
- If the mains cable is damaged, you must have it replaced by Prozis, by a service center authorized by Prozis or similarly qualified persons in order to avoid a hazard.

DANGER! RISK OF FIRE

- The appliance must not be operated close to flammable liquids or materials, or in a potentially explosive environment.
- Keep at a distance of at least 30 cm from walls. In order to prevent overheating of the appliance or a potential fire, the appliance must not be covered. The grill plates must under no circumstances be

covered with aluminium foil, aluminium containers or heat-resistant materials.

- The power cable must not touch the metal surfaces during operation.

DANGER! RISK OF MATERIAL DAMAGE

- Ensure that the appliance is switched off before you plug it into a wall socket.
- Only use the original accessories.
- Never use metal kitchen utensils to lift grilled food from the grill plate. Instead, use a wooden spatula, for example.
- The appliance and its accessories are not suitable for the dishwasher.
- Do not use any astringent or abrasive cleaning agents.

User Manual

PACKAGE CONTENTS

- 1 × Grill-In XL Contact Grill
- 1 × Oil Recipient
- 1 × User Manual

PRODUCT DESCRIPTION: SEE PAGE 2

1. Handgrip
2. Grill plates
3. Control panel
4. Oil recipient

CLEANING AND MAINTENANCE

- Unplug the mains from the socket before cleaning the grill.
- The appliance, the power cable and the mains plug must not be immersed in water or any other liquids.
- Clean the appliance after each use and remove all food residues.
- For cleaning purposes, remove the grill plates from the appliance after it has cooled down.
- Remove the grill plates to avoid damaging their surface while cleaning.
- The oil recipient can be cleaned in the dishwasher. Alternatively, it can be cleaned manually with a small amount of detergent. After washing it manually, rinse thoroughly and wipe with a paper towel.
- Do not clean any parts of the grill with metal wash pads or brushes. Use only nylon or otherwise non-metal cleaning pads.
- Clean the outer surfaces using a soft, damp cloth and mildly soapy water.
- Clean all parts and allow them to dry properly before putting the contact grill away.

STORAGE

- Store the contact grill in a dry place.

INSTRUCTIONS

Before use

First-time use of the grill will cause a small amount of carbonization. This is a perfectly normal phenomenon.

Place the appliance on a clean, flat surface. It can be positioned in three different ways.

Closed position

With the upper housing placed on the base, this position should be used when the grill is switched off. It is also the position used when starting up the grill, and to preheat it.



Open position

Lift the upper housing to an angle of 100 degrees. To adjust the grill to this position, lift the handgrip until you can feel the upper housing locking into this position. Release your hands and keep the upper housing in this position until you close it.

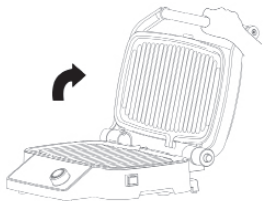
**XL mode - flat position**

The upper and lower grill plates are both in a horizontal position, arranged to form an extra large cooking area.

To adjust the grill to this position, put one hand on the handgrip and gently push it back while simultaneously pressing the spring button with your other hand. Push the handgrip back until the upper grill plate is totally level. If the grill is in an open position and you wish to close it, gently pull the handle toward yourself until the upper housing is level.

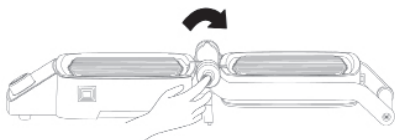

Remove the oil recipient

Make sure the oil recipient is fully inserted at the rear of the grill base before use. Oil can flow from the grill plate into the recipient via the oil drains.

When the grill is completely cooled down, the oil recipient can be removed and cleaned manually or in the dishwasher.

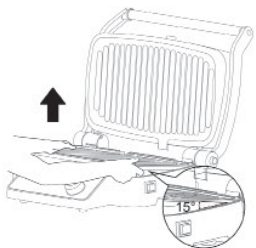

Specific operation steps









1. Plug in the power supply and touch the \odot button. The grill will go into stand-by mode and the message “- - -” is shown on the LCD display.
2. In order to function the desired function, the grill must be in a closed position.
3. Rotate the function knob to select the desired function and press \blacktriangleright to preheat. If the food you want to prepare is frozen, place it on the grill, close the grill, select the X button and press \blacktriangleright to defrost.
4. While preheating, you can still change between the programs for pork, steak or fish via the function knob. Select the desired doneness (rare, medium or well-done) using the doneness selector. The Preheat indicator will blink while preheating, and light up permanently as soon as preheating is completed.
5. Open the grill when it is fully preheated and put the food on the grill plate. Then close the upper housing and start cooking. The Cooking Indicator Light will switch on.
6. When the food has reached the desired doneness, open the upper housing and remove the food.
7. When the food is cooked, switch off the appliance using the \odot button. If you continue cooking other foods, repeat steps 2 until 6.

Please note:

- If the grill is switched on for a long time, a built-in safety system will automatically shut it down.
- The grill can automatically identify a food's thickness and adjust cooking time and temperature accordingly. During cooking, the display light will show the food's doneness changing from rare to medium to well-done.
- While there is food being cooked on the grill, it is best not to open it.
- When preparing cylinder-shaped foods higher than 50 mm, close the upper housing carefully so that the food remains in place and is not pushed off the grill.

- When the lid is open, the grill can only be operated using DIY function.
- During preheating, leave the grill unopened. Opening the appliance will have it turn to DIY function after 10 seconds.

Automatic program function

PROGRAM SYMBOL	PROGRAM NAME	INGREDIENT TEST	DONENESS	THICKNESS REQUIREMENT
	Pork	Lean Pork Loin	Rare Medium Well-Done	10-60 mm
	Beef Steak	Steak	Rare Medium Well-Done	10-60 mm
	Fish	Salmon	Rare Medium Well-Done	10-60 mm
	Shrimp	Shrimp	Well-Done	10-20 mm
	Sandwich	Ham, cucumber, tomato and cheese sandwich	Well-Done	10-60 mm
	Sausage	Sausage	Well-Done	20, 30,40,50 mm
	Chicken	Drumstick	Well-Done	20, 30,40,50 mm
	Bacon	Bacon	Well-Done	10 mm

TROUBLESHOOTING

Some issues that may arise can be solved by the user. If the problem persists after having tried the following solutions, please contact Prozis customer service.

PROBLEM	CAUSE	SOLUTION
The appliance does not work.	No power	Make sure the appliance is connected to a power supply.
Error E1	Open circuit of lower grill plate sensor	Turn the appliance off immediately and contact Prozis customer service.
Error E2	Short circuit of lower grill plate sensor	Turn the appliance off immediately and contact Prozis customer service.
Error E3	Open circuit of upper grill plate sensor	Turn the appliance off immediately and contact Prozis customer service.
Error E4	Short circuit of upper grill plate sensor	Turn the appliance off immediately and contact Prozis customer service.

Warranty statement

All electrical and electronic products commercialized by Prozis via www.prozis.com are covered by the warranty applicable to the purchase and sale of consumer goods.

GENERAL CONSIDERATIONS

This document contains the terms and conditions of Prozis' warranty for final consumers.

This warranty is valid exclusively for consumers who purchase the product for non-professional purposes.

WARRANTY PERIOD

Prozis guarantees the product is to remain free from material and production defects for a 2-year period, counting from the date of initial purchase by a consumer and respective delivery, or for longer if legally established by the applicable national law.

In the event that repair is required, this 2-year period is suspended during repair time.

CONSUMABLES

The gradual performance decrease caused by prolonged use of the product's consumable components, such as batteries, is not covered by this warranty unless the malfunction is caused by faulty design, materials or production.

HOW TO MAKE A CLAIM

If the need arises to exercise the rights conceded to you through this warranty, please contact Prozis customer service via the communication channels provided on the Prozis website, and follow the provided instructions or recommendations. Contact and technical assistance information is also provided at the end of this warranty.

Any claims made regarding this warranty will only be valid if proof of purchase is presented by the original customer. This proof of purchase may be the original invoice or receipt, as long as it includes information regarding the date of purchase and the product's model name.

WARRANTY REPAIRS

Any repairs made under this warranty cannot be made by third parties. This warranty does not apply to any repairs, or damage caused directly by such repairs, that have impacted or caused the damage that is the subject of the respective warranty claim.

EXCLUSIONS

The following situations are not covered by this warranty:

1. Any wear and tear of parts and components resulting from normal product use.
2. Cracks, dents, scratches, and other types of superficial damage that only affect the product's appearance.
3. Any malfunction caused by inappropriate use of the product that does not comply with user manual instructions.
4. Use and storage of the product not complying with user manual instructions.
5. Opening of the product by a third party who is not authorized to proceed to its repair.
6. Altering or changing parts or components, whether internal or external.
7. Damage caused by battery leakage resulting from the breaking of any of its components, or from product misuse.
8. Malfunction or damage due to reasons that cannot be ascribed to the production or design of the product.
9. Use of the product in the context of a business, occupation or commerce.
10. Malfunction due to use that does not comply with the technical or security norms in force, or with user manual instructions.

The services provided by Prozis in order to repair or fix any fault or malfunction resulting from the verification of any of the aforementioned excluded situations will be subject to payment of labor, transport and component costs.

The customer shall bear all risks of loss and damage to the product during transportation to Prozis. This warranty will be void if the returned product arrives with labels or stickers that have been removed, damaged, tampered with or modified in any way.

LIMITED RESPONSIBILITY

Prozis cannot be held responsible for indirect damage or loss due to usage of the product.

WHAT TO DO?

To request warranty service, you must first contact Prozis customer service via the communication channels provided on the Prozis website, and follow the provided instructions and recommendations.

Send back the product inside its original packaging, including all accessories and documentation, to the following address:

PROZIS
Rua do Cais n° 198
4830-345 Póvoa de Lanhoso
Braga - Portugal

CONTACTS

Prozis is always available for additional clarification through their customer service communication channel at www.prozis.com/support.

Prozis est une marque déposée de PROZIS.COM, S.A.

Prozis se réserve le droit d'ajuster ou de modifier le produit ou toute documentation associée afin de s'assurer de son aptitude à l'emploi, à tout moment et sans préavis.

La version la plus récente du présent document, qui peut contenir de tels ajustements ou modifications, peut être consultée à l'adresse www.prozis.com

Déclaration de conformité légale

 Par le présent document, PROZIS déclare que le Gril de Contact GRILL-IN XL est entièrement conforme à toutes les normes spécifiées dans la législation applicable ainsi qu'aux autres clauses pertinentes.

Prozis sera toujours disponible pour toute explication supplémentaire par le biais des canaux de communication du service clients, disponibles sur www.prozis.com/support



Afin d'éviter tout impact sur l'environnement ou la santé humaine en raison des substances dangereuses présentes dans les appareils électriques et électroniques, les utilisateurs finaux doivent comprendre la signification du symbole représentant une poubelle barrée. Ne pas jeter les appareils électriques et électroniques dans les ordures ménagères non triées, mais plutôt séparément et de façon convenable.



L'emballage qui protège l'appareil contre les dommages dus au transport est constitué de matériaux non polluants qui peuvent être déposés dans des conteneurs de recyclage locaux.



Les parties de l'appareil qui entrent en contact avec les aliments sont adaptées aux produits alimentaires.

Avertissements de sécurité



ATTENTION ! Ce symbole indique des situations dangereuses qui peuvent entraîner des blessures légères, des dommages, un dysfonctionnement et/ou la destruction de l'appareil.

Afin d'éviter tout dommage ou blessure possible aux utilisateurs ou à d'autres personnes, veuillez à respecter les exigences ci-dessous.

- Cet appareil peut être utilisé par des enfants et des personnes ayant des capacités physiques, sensorielles ou intellectuelles limitées ou des personnes sans expérience et/ou compréhension adéquate, s'ils sont supervisés ou instruits sur la façon d'utiliser cet appareil en toute sécurité et s'ils sont conscients des risques qui en résultent.
- Les enfants ne doivent pas jouer avec l'appareil.
- Cet appareil ne doit pas être utilisé à des fins commerciales.
- Cet appareil est destiné à être utilisé à la maison et dans des endroits similaires, tels que :
 - Cuisines d'employés dans des magasins, bureaux et autres établissements commerciaux
 - Propriétés agricoles
 - Par les clients d'hôtels, motels et autres établissements résidentiels
 - Dans des chambres d'hôtes
- L'appareil n'est pas conçu pour être utilisé à l'extérieur.

- Cet appareil n'est pas destiné à être utilisé avec une minuterie externe ou un système de télécommande séparé.
- N'utilisez pas de charbon de bois ou d'autres combustibles similaires dans cet appareil.
- N'utilisez jamais un chiffon humide ou mouillé pour nettoyer la résistance en spirale.

DANGER! HOT SURFACES

- Afin d'éviter les blessures dues aux brûlures, les surfaces métalliques de l'appareil ne doivent pas être touchées pendant le fonctionnement. Veuillez n'utiliser que les poignées et les éléments de commande fournis.
- L'appareil restera très chaud pendant un certain temps après avoir été éteint et ne doit pas être touché pendant ce temps.
- Ne transportez l'appareil qu'une fois qu'il est refroidi et uniquement à l'aide des poignées fournies.

DANGER ! RISQUE DE CHOC ÉLECTRIQUE DÛ À L'HUMIDITÉ

- L'appareil, le câble d'alimentation et la fiche ne doivent pas être immergés dans l'eau ou tout autre

liquide.

- Protégez l'appareil de l'humidité et de gouttes ou jets d'eau.
- Si du liquide pénètre dans l'appareil, débranchez immédiatement la fiche. Faites vérifier l'appareil avant de le réutiliser.
- Ne touchez jamais l'appareil avec les mains mouillées.
- Si l'appareil tombe dans l'eau, débranchez immédiatement la fiche. Ce n'est qu'à ce moment-là que l'appareil pourra être récupéré en toute sécurité.

DANGER ! RISQUE D'ÉLECTROCUTION

- Ne branchez l'appareil dans la prise murale qu'une fois l'appareil complètement monté.
- Ne branchez la fiche que sur une prise murale correctement installée et facilement accessible dont la tension correspond à celle indiquée sur la plaque signalétique. La prise murale doit rester facilement accessible après le branchement de l'appareil.
- Assurez-vous que le câble d'alimentation ne peut pas être endommagé par des arêtes vives ou des points chauds. N'enroulez pas le câble d'alimentation autour de l'appareil.

- L'appareil n'est pas complètement déconnecté de l'alimentation électrique, même après l'avoir éteint. Pour le débrancher complètement, débranchez la fiche de la prise de courant.
- Lors de l'utilisation de l'appareil, veuillez à ce que le câble d'alimentation ne puisse pas être coincé ou écrasé.
- Veuillez à toujours tirer sur la fiche elle-même et jamais sur le câble.
- Débranchez la fiche de la prise murale dans les situations suivantes :
 - S'il y a un défaut
 - Lorsque l'appareil n'est pas utilisé
 - Avant d'effectuer tout nettoyage
 - Pendant les orages
- Pour éviter tout risque, ne modifiez pas l'appareil.
- N'utilisez pas l'appareil s'il y a des dommages visibles à l'appareil ou au câble d'alimentation.
- Si le câble d'alimentation est endommagé, vous devez le faire remplacer par Prozis, par un centre de service autorisé par Prozis ou par des personnes ayant une qualification similaire afin d'éviter tout danger.

DANGER ! RISQUE D'INCENDIE

- L'appareil ne doit pas être utilisé à proximité de liquides ou de matériaux inflammables ou dans un environnement potentiellement explosif.
- Maintenez-le à une distance minimale de 30 cm des murs. Afin d'éviter une surchauffe de l'appareil ou un incendie potentiel, l'appareil ne doit pas être couvert. Les plaques du grill ne doivent en aucun cas être recouvertes de papier d'aluminium, de récipients en aluminium ou de matériaux résistant à la chaleur.
- Le câble d'alimentation ne doit pas toucher les surfaces métalliques pendant le fonctionnement.

RISQUE DE DOMMAGES MATÉRIELS

- Assurez-vous que l'appareil est éteint avant de le brancher dans une prise murale.
- Utilisez uniquement les accessoires d'origine.
- N'utilisez jamais d'ustensiles de cuisine en métal pour soulever les aliments grillés de la plaque du grill. Utilisez plutôt une spatule en bois, par exemple.
- L'appareil et ses accessoires ne passent pas au lave-vaisselle.
- N'utilisez pas de produits de nettoyage astringents ou abrasifs.

Manuel d'Utilisation

CONTENU DE L'EMBALLAGE

- 1 x Gril de Contact Grill-In XL
- 1 x Récupérateur de graisses
- 1 x Manuel d'utilisation

DESCRIPTION DU PRODUIT : VOIR PAGE 2

1. Poignée
2. Plaques du gril
3. Panneau de contrôle
4. Récupérateur de graisses

ENTRETIEN ET NETTOYAGE

- Débranchez l'appareil de la prise avant de nettoyer le gril.
- L'appareil, le câble d'alimentation et la fiche ne doivent pas être immergés dans l'eau ou tout autre liquide.
- Nettoyez l'appareil après chaque utilisation et enlevez tous les résidus alimentaires.
- Pour le nettoyage, retirez les plaques du gril de l'appareil une fois qu'il a refroidi.
- Retirez les plaques du gril pour éviter d'endommager leur surface pendant le nettoyage.
- Le récupérateur de graisses peut être nettoyé au lave-vaisselle. Alternativement, il peut être nettoyé manuellement avec une petite quantité de détergent. Après l'avoir lavé manuellement, rincez-le soigneusement et essuyez-le avec un essuie-tout.
- Ne nettoyez aucune partie du gril avec des éponges ou des brosses métalliques. N'utilisez que des éponges en nylon ou non métalliques.
- Nettoyez les surfaces extérieures à l'aide d'un chiffon doux et humide et d'eau légèrement savonneuse.
- Nettoyez toutes les pièces et laissez-les sécher correctement avant de ranger le gril de contact.

STOCKAGE

- Stockez le gril de contact dans un endroit sec.

INSTRUCTIONS

Avant utilisation

La première utilisation du gril causera un peu de carbonisation. C'est tout à fait normal.

Placez l'appareil sur une surface propre et plane. Il peut être positionné de trois façons différentes.

Position fermée

Lorsque le boîtier supérieur est placé sur la base, cette position doit être utilisée lorsque le

gril est éteint. C'est aussi la position utilisée lors de la mise en marche et du préchauffage du gril.



Position ouverte

Soulevez le boîtier supérieur à un angle de 100 degrés. Pour régler le gril dans cette position, soulevez la poignée jusqu'à ce que vous puissiez sentir le boîtier supérieur se verrouiller dans cette position. Retirez vos mains et maintenez le boîtier supérieur dans cette position jusqu'à ce que vous le fermiez.

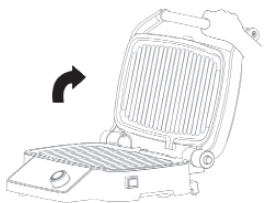

Mode XL - Position à plat

Les plaques supérieure et inférieure du gril sont toutes deux en position horizontale, disposées de manière à former une surface de cuisson extra large.

Pour régler le gril dans cette position, posez une main sur la poignée et poussez-la doucement vers l'arrière tout en appuyant simultanément sur le bouton à ressort avec votre autre main. Poussez la poignée vers l'arrière jusqu'à ce que la plaque supérieure du gril soit complètement à plat. Si le gril est en position ouverte et que vous souhaitez la fermer, tirez doucement la poignée vers vous jusqu'à ce que le boîtier supérieur soit à plat.

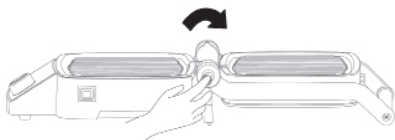

Retirer la plaque du grill

Assurez-vous que le grill est refroidi avant de le placer en position ouverte. Appuyez sur le bouton de la plaque du grill. Le bouton du plateau inférieur se trouve sur le côté droit de la base. Le bouton du plateau supérieur se trouve au milieu du boîtier supérieur, derrière la poignée.

Saisissez la plaque du grill d'une main de chaque côté et retirez-la délicatement de l'appareil.

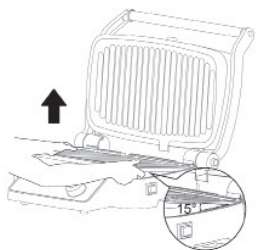





Retirer le récupérateur de graisses

Assurez-vous que le récupérateur de graisses est complètement inséré à l'arrière de la base du grill avant de l'utiliser. La graisse peut s'écouler de la plaque du grill dans le récupérateur par les drains.

Lorsque le grill a complètement refroidi, le récupérateur de graisses peut être enlevé et nettoyé manuellement ou au lave-vaisselle.

Étapes d'opération spécifiques





1. Branchez l'alimentation électrique et appuyez sur la touche . Le grill passe en mode veille et le message " - - - " s'affiche sur l'écran LCD.
2. Pour pouvoir sélectionner la fonction souhaitée, le grill doit être en position fermée.
3. Tournez le bouton de fonction pour sélectionner la fonction souhaitée et appuyez sur  pour préchauffer. Si les aliments que vous souhaitez préparer sont congelés, placez-les sur le grill, fermez le grill, sélectionnez le bouton  et appuyez sur  pour décongeler.
4. Pendant le préchauffage, vous pouvez toujours basculer entre les programmes pour porc, steak ou poisson à l'aide du bouton de fonction. Sélectionnez le degré de cuisson souhaité (saignant, à point ou bien cuit) à l'aide du sélecteur de degré de cuisson. Le voyant de préchauffage clignote pendant le préchauffage et s'allume en permanence dès que le préchauffage est terminé.
5. Ouvrez le grill une fois qu'il est entièrement préchauffé et placez les aliments sur la plaque du grill. Fermez ensuite le boîtier supérieur et commencez la cuisson. Le voyant lumineux de cuisson s'allume.
6. Une fois que les aliments ont atteint le degré de cuisson souhaité, ouvrez le boîtier supérieur et retirez les aliments.



7. Une fois les aliments cuits, éteignez l'appareil à l'aide de la touche . Si vous souhaitez cuire d'autres aliments, répétez les étapes 2 à 6.

Remarque :

- Si le gril reste allumé pendant une longue période, un système de sécurité intégré l'éteint automatiquement.
- Le gril peut identifier automatiquement l'épaisseur d'un aliment et ajuster le temps et la température de cuisson en conséquence. Pendant la cuisson, la lumière de l'écran indiquera le degré de cuisson des aliments, passant de saignant à à point puis à bien cuit.
- Pendant la cuisson des aliments sur le gril, il est préférable de ne pas les ouvrir.
- Lorsque vous préparez des aliments cylindriques de plus de 50 mm, fermez soigneusement le boîtier supérieur afin que les aliments restent en place et ne soient pas poussés hors du gril.
- Lorsque le couvercle est ouvert, le gril ne peut être utilisé qu'avec la fonction DIY.
- Pendant le préchauffage, n'ouvrez pas le gril. En ouvrant l'appareil, il passe à la fonction DIY au bout de 10 secondes.

Fonction de programme automatique

SYMBOLE DU PROGRAMME	NOM DU PROGRAMME	TEST DES INGRÉDIENTS	CUISSON	ÉPAISSEUR REQUISE
	Porc	Filet de porc maigre	Saignant À point Bien cuit	10-60 mm
	Bifteck	Bifteck	Saignant À point Bien cuit	10-60 mm
	Poisson	Saumon	Saignant À point Bien cuit	10-60 mm
	Crevettes	Crevettes	Bien cuit	10-20 mm
	Sandwich	Sandwich au jambon, concombre, tomate et fromage	Bien cuit	10-60 mm

SYMBOLE DU PROGRAMME	NOM DU PROGRAMME	TEST DES INGRÉDIENTS	CUISSON	ÉPAISSEUR REQUISE
	Saucisse	Saucisse	Bien cuit	20, 30,40,50 mm
	Poulet	Pilon	Bien cuit	20, 30,40,50 mm
	Bacon	Bacon	Bien cuit	10 mm

DÉPANNAGE

Certains problèmes peuvent être résolus par l'utilisateur. Si le problème persiste après avoir essayé les solutions suivantes, veuillez contacter le service clients de Prozis.

PROBLÈME	CAUSE	SOLUTION
L'appareil ne fonctionne pas.	Pas d'alimentation	Assurez-vous que l'appareil est raccordé à une alimentation électrique.
Error E1	Circuit ouvert du capteur de la plaque inférieure du gril	Éteignez immédiatement l'appareil et contactez le service clients Prozis.
Error E2	Court-circuit du capteur de la plaque inférieure du gril	Éteignez immédiatement l'appareil et contactez le service clients Prozis.
Error E3	Circuit ouvert du capteur de la plaque supérieure du gril	Éteignez immédiatement l'appareil et contactez le service clients Prozis.
Error E4	Court-circuit du capteur de la plaque supérieure du gril	Éteignez immédiatement l'appareil et contactez le service clients Prozis.

Déclaration de Garantie

Tous les produits électriques et électroniques commercialisés par Prozis via www.prozis.com sont couverts par la garantie applicable à l'achat et à la vente de biens de consommation.

CONSIDÉRATIONS GÉNÉRALES

Ce document contient les conditions générales de la garantie de Prozis pour les consommateurs finaux.

Cette garantie s'applique exclusivement aux consommateurs qui achètent le produit à des fins non professionnelles..

PÉRIODE DE GARANTIE

Prozis garantit que le produit est exempt de défauts de matériel et de production pendant une période de 2 ans, à compter de la date d'achat initial par le consommateur et de la livraison respective, ou pendant une période plus longue si elle est légalement établie par la législation nationale applicable.

En cas de réparation, cette période de 2 ans est suspendue pendant la durée de la réparation.

CONSOMMABLES

La diminution progressive des performances causée par l'utilisation prolongée des composants consommables du produit, tels que les piles/batteries, n'est pas couverte par cette garantie, sauf si le dysfonctionnement est dû à un défaut de conception, de matériaux ou de production.

COMMENT FAIRE UNE RÉCLAMATION

En cas de besoin d'exercer les droits qui vous sont concédés par la présente garantie, veuillez communiquer avec le service clients de Prozis via les canaux de communication fournis sur le site de Prozis et suivre les instructions ou recommandations fournies. Les informations de contact et d'assistance technique sont également fournies à la fin de cette garantie.

Toute réclamation relative à cette garantie ne sera valable que sur présentation d'une preuve d'achat par le client d'origine. Cette preuve d'achat peut être l'original de la facture ou du reçu, pourvu qu'elle comprenne des renseignements sur la date d'achat et le nom du modèle du produit.

RÉPARATIONS SOUS GARANTI

Toute réparation effectuée dans le cadre de cette garantie ne peut être effectuée par des tiers. Cette garantie ne s'applique pas aux réparations ou aux dommages causés directement par ces réparations, qui ont affecté ou causé les dommages faisant l'objet de la respective réclamation sous garantie.

EXCLUSIONS

Les situations suivantes ne sont pas couvertes par cette garantie :

1. Toute usure des pièces et composants résultant d'une utilisation normale du produit.

2. Fissures, bosses, éraflures et autres types de dommages superficiels qui n'affectent que l'apparence du produit.
3. Tout dysfonctionnement causé par une utilisation inappropriée du produit non conforme aux instructions du manuel d'utilisation.
4. Utilisation et stockage du produit non conformes aux instructions du manuel d'utilisation.
5. Ouverture du produit par un tiers qui n'est pas autorisé à procéder à sa réparation.
6. Modification ou changement de pièces ou de composants, qu'ils soient internes ou externes.
7. Dommages causés par une fuite de batterie résultant de la rupture de l'un de ses composants ou d'une mauvaise utilisation du produit.
8. Dysfonctionnement ou dommages dus à des raisons qui ne peuvent être imputées à la production ou à la conception du produit.
9. Utilisation du produit dans le contexte d'un business, d'une profession ou d'un commerce.
10. Dysfonctionnement dû à une utilisation non conforme aux normes techniques ou de sécurité en vigueur, ou aux instructions du manuel d'utilisation.

Les services fournis par Prozis afin de réparer ou dépanner tout défaut ou dysfonctionnement résultant de la vérification de l'une des situations exclues susmentionnées seront soumis au paiement de frais de main-d'œuvre, de transport et de composants.

Le client supporte tous les risques de perte et d'endommagement du produit pendant le transport vers Prozis. Cette garantie sera annulée si le produit retourné est accompagné d'étiquettes ou d'autocollants qui ont été enlevés, endommagés, altérés ou modifiés de quelque façon que ce soit.

RESPONSABILITÉ LIMITÉE

Prozis ne peut être tenue responsable des dommages indirects ou des pertes dues à l'utilisation du produit.

QUE FAIRE ?

Pour demander le service de garantie, vous devez d'abord contacter le service clients de Prozis via les canaux de communication fournis sur le site de Prozis, et suivre les instructions et recommandations fournies.

Renvoyer le produit dans son emballage d'origine, y compris tous les accessoires et la documentation, à l'adresse suivante :

PROZIS
Rua do Cais n° 198
4830-345 Póvoa de Lanhoso
Braga - Portugal

CONTACTS

Prozis est toujours disponible pour des éclaircissements supplémentaires via les canaux de communication du service clients sur www.prozis.com/support

Prozis ist eine eingetragene Marke von PROZIS.COM, S.A.

Prozis behält sich das Recht vor, jederzeit und ohne Vorankündigung Anpassungen oder Veränderungen am Produkt oder der zugehörigen Dokumentation vorzunehmen, um die Gebrauchstauglichkeit zu garantieren.

Die aktuellste Version der Bedienungsanleitung für dieses Produkt finden Sie unter www.prozis.com/user-manuals

Gesetzliche Konformitätserklärung

 Mit diesem Dokument erklärt PROZIS, dass der GRILL-IN XL Kontaktgrill vollständig mit allen in den geltenden Rechtsvorschriften festgelegten Standards sowie anderen relevanten Bestimmungen übereinstimmt.

Für jede weitere Erklärung steht Prozis immer über seine Kundendienst-Kommunikationskanäle zur Verfügung unter www.prozis.com/support



Um negative Auswirkungen auf die Umwelt oder die menschliche Gesundheit durch gefährliche Stoffe in elektrischen und elektronischen Geräten zu vermeiden, wird vom jeweiligen Endverbraucher erwartet, dass dieser die Bedeutung des Symbols eines durchgestrichenen Abfallbehälters versteht. Entsorgen Sie elektrische und elektronische Altgeräte nicht mit unsortiertem Hausmüll, sondern separat und ordnungsgemäß.



Die Verpackung, die das Gerät vor Transportschäden schützt, ist aus umweltfreundlichen Materialien hergestellt, die in örtlichen Recyclingbehältern entsorgt werden können.



Die Geräteteile, die mit Lebensmittel in Berührung kommen, sind lebensmiteltauglich.

Sicherheitswarnungen



ACHTUNG! Dieses Symbol weist auf gefährliche Situationen hin, die zu leichten Verletzungen oder Schäden, Fehlfunktionen und/oder zur Zerstörung des Geräts führen können.

Um mögliche Schäden oder Verletzungen von Benutzern oder Dritten zu vermeiden, befolgen Sie stets die unten genannten Anweisungen.

- Dieses Gerät darf von Kindern und Personen mit körperlichen, sensorischen oder geistigen Einschränkungen oder mangelnder Erfahrung und Kenntnissen verwendet werden, vorausgesetzt, dass dies unter Aufsicht geschieht oder sie entsprechende Anweisungen zur Nutzung des Geräts auf eine sichere Weise erhalten und sie die damit verbundenen Gefahren verstanden haben.
- Kinder dürfen nicht mit dem Gerät spielen.
- Dieses Gerät darf nicht für kommerzielle Zwecke verwendet werden.
- Dieses Gerät ist dafür bestimmt, im Haushalt und ähnlichen Anwendungen verwendet zu werden, wie beispielsweise:
 - in Küchen für Mitarbeiter in Läden, Büros und anderen gewerblichen Bereichen
 - in landwirtschaftlichen Anwesen
 - von Kunden in Hotels, Motels und anderen Wohneinrichtungen
 - in Frühstückspensionen.

- Das Gerät ist nicht für eine Anwendung im Freien geeignet.
- Das Gerät darf nicht über eine externe Zeitschaltuhr oder Fernbedienung betrieben werden.
- Verwenden Sie weder Kohle noch ähnliche Brennstoffe in diesem Gerät.
- Verwenden Sie niemals ein nasses oder feuchtes Tuch zum Reinigen der Heizspiralen.

GEFAHR! HEISSE OBERFLÄCHEN

- Um Brandverletzungen zu vermeiden, dürfen Sie die metallenen Oberflächen des Geräts während des Betriebs nicht berührt werden. Bitte verwenden Sie ausschließlich die gegebenen Griffe und Steuerelemente.
- Die Temperatur der berührbaren Oberflächen kann sehr heiß werden. Auch nach dem Ausschalten des Gerätes bleiben diese noch einige Zeit heiß.
- Transportieren Sie das Gerät erst, wenn es abgekühlt ist und nur mit den mitgelieferten Griffen.

GEFAHR! BESTEHENDES STROMSCHLAGRISIKO AUFGRUND VON FEUCHTIGKEIT

- Das Gerät, das Stromkabel und der Netzstecker dür-

fen nicht in Wasser oder in eine andere Flüssigkeit eingetaucht werden.

- Schützen Sie das Gerät vor Feuchtigkeit, Wassertropfen und Wasserspritzer.
- Falls Flüssigkeit in das Gerät gelangt, ziehen Sie sofort den Netzstecker aus der Steckdose. Lassen Sie das Gerät überprüfen, bevor Sie es erneut verwenden.
- Fassen Sie das Gerät niemals mit nassen Händen an.
- Falls das Gerät in Wasser fällt, ziehen Sie den Netzstecker sofort aus der Steckdose. Erst dann ist es sicher das Gerät aus dem Wasser zu holen.



GEFAHR! STROMSCHLAGRISIKO

- Schließen Sie das Gerät erst an die Steckdose, wenn es vollständig zusammengebaut ist.
- Stecken Sie den Netzstecker nur in eine korrekt installierte und einfach zugängliche Steckdose, dessen Spannung den Spezifikationen auf dem Typenschild entspricht. Die Steckdose muss auch noch, nachdem das Gerät verbunden wurde, einfach zugänglich bleiben.
- Achten Sie darauf, dass das Stromkabel nicht durch scharfe Kanten oder heiße Stellen beschädigt

werden kann. Wickeln Sie das Stromkabel nicht um das Gerät herum.

- Nach dem Ausschalten des Geräts ist es noch nicht vollständig von der Stromversorgung getrennt. Um das Gerät vollständig von der Stromversorgung zu trennen, müssen Sie den Netzstecker aus der Steckdose ziehen.
- Achten Sie darauf, dass das Stromkabel während des Betriebs nicht eingeklemmt oder zerdrückt werden kann.
- Achten Sie darauf, dass Sie immer am Netzstecker ziehen und niemals am Stromkabel.
- Ziehen Sie den Netzstecker aus der Steckdose in folgenden Situationen:
 - Beim Auftreten einer Störung
 - Wenn das Gerät nicht verwendet wird
 - Vor der Reinigung
 - Während eines Gewitters
- Um Risiken zu vermeiden, sollten Sie das Gerät nicht modifizieren.
- Verwenden Sie das Gerät nicht, falls es sichtbare Schäden am Gerät oder am Stromkabel gibt.

- Falls das Stromkabel beschädigt ist, müssen Sie es von Prozis, einem von Prozis befugten Service-Center oder ähnlich qualifizierten Personen ersetzen lassen, um Gefahren zu vermeiden.

GEFAHR! BRANDRISIKO

- Gerät darf nicht in der Nähe von entzündbaren Flüssigkeiten oder Materialien oder in einer potenziell explosionsgefährdeten Umgebung in Betrieb genommen werden.
- Halten Sie einen Mindestabstand von 30 cm von den Wänden. Um ein Überhitzen des Geräts oder einen möglichen Brand zu vermeiden, darf das Gerät nicht abgedeckt werden. Die Grillplatten dürfen auf keinen Fall mit Aluminiumfolie, Aluminiumbehältern oder hitzebeständigen Materialien abgedeckt werden.
- Während des Betriebs darf das Stromkabel keine der Metalloberflächen berühren.

RISIKO VON MATERIALSCHÄDEN

- Achten Sie darauf, dass das Gerät ausgeschaltet ist, bevor Sie den Netzstecker in die Steckdose stecken.
- Verwenden Sie nur Originalzubehör.

- Verwenden Sie niemals metallene Küchenutensilien, um gegrilltes Essen von der Grillplatte zu heben. Verwenden Sie stattdessen, beispielsweise einen hölzernen Spatel.
- Das Gerät und sein Zubehör sind nicht geeignet für die Geschirrspülmaschine.
- Verwenden Sie keine scharfen und adstringierenden Reinigungsmittel.

Bedienungsanleitung

VERPACKUNGSIHALT

- 1 × Grill-In XL Kontaktgrill
- 1 × Fettauffangbehälter
- 1 × Bedienungsanleitung

DESCRIPTION DU PRODUIT : VOIR PAGE 2

1. Griff
2. Grillplatten
3. Bedienfeld
4. Fettauffangbehälter

WARTUNG UND REINIGUNG

- Ziehen Sie den Netzstecker von der Steckdose bevor Sie den Grill reinigen.
- Das Gerät, das Stromkabel und der Netzstecker dürfen nicht in Wasser oder andere Flüssigkeiten getaucht werden.
- Reinigen Sie das Gerät nach jeder Anwendung und entfernen Sie alle Essensreste.
- Um das Gerät zu reinigen, lassen Sie es zunächst abkühlen und entfernen Sie anschließend die Grillplatten.
- Entfernen Sie die Grillplatten, um zu vermeiden, dass die Plattenoberflächen beim Reinigen beschädigt werden.
- Der Fettauffangbehälter kann in der Spülmaschine gereinigt werden. Er kann jedoch auch mit ein wenig Spülmittel per Hand gespült werden. Nachdem Sie es per Hand gespült haben, spülen Sie ihn gründlich mit Wasser aus und trocknen Sie ihn mit einem Küchenpapier.

- Verwenden Sie keine Stahlschwämme, Stahlwolle zur Reinigung der Geräteteile. Verwenden Sie ausschließlich Schwämme oder Reinigungstücher aus Nylon oder mit nicht kratzender Oberfläche.
- Zur Reinigung der Außenflächen verwenden Sie ein weiches, feuchtes Tuch und mildes Seifenwasser.
- Reinigen Sie alle Geräteteile und lassen Sie sie vollständig trocknen, bevor Sie das Gerät wieder zusammensetzen und verstauen.

AUFBEWAHRUNG

- Verstauen Sie den Kontaktgrill an einem trockenen Ort.

ANWEISUNGEN

Vor dem Benutzen

Bei der ersten Benutzung wird der Grill eine kleine Menge Karbonisation verursachen. Das ist ganz normal.

Stellen Sie das Gerät auf eine saubere, flache Oberfläche. Es kann auf drei verschiedene Arten positioniert werden..

Geschlossene Position

Das obere Gehäuse liegt auf der Basis. Diese Position sollte verwendet werden, wenn der Grill ausgeschaltet ist und wenn der Grill gestartet und vorgeheizt werden soll.



Offene Position

Ziehen Sie das obere Gehäuse in einen 100°Grad Winkel. Um den Grill in diese Position zu bringen, ziehen Sie am Griff bis Sie spüren, dass das obere Gehäuse in diese Position eingerastet ist. Entfernen Sie Ihre Hände und lassen Sie das obere Gehäuse in dieser Position bleiben, bis Sie es wieder schließen wollen.

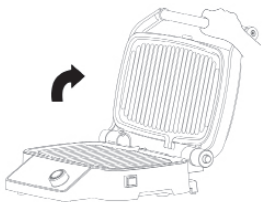

XL-Modus - flache Position

Die obere Grillplatte und die untere Grillplatte befinden sich beide in einer horizontalen Position, sodass eine extra große Kochfläche entsteht.

Um den Grill in diese Position zu bringen, ziehen Sie sanft den Griff zurück, während Sie gleichzeitig mit der anderen Hand den Entriegelungsknopf drücken. Drücken Sie den Griff zurück bis die obere Grillplatte eine flache, horizontale Ebene bildet. Wenn der Grill sich in der offenen Position befindet und Sie ihn schließen wollen, ziehen Sie sanft den Griff zu sich, bis das obere Gehäuse eben aufliegt.

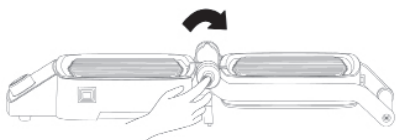

Abnehmen der Grillplatten

Achten Sie darauf, dass das Gerät vollständig abgekühlt ist, bis Sie es in die offene Position bringen. Drücken Sie die Entriegelungstaste der Grillplatten. Die Entriegelungstaste der unteren Fläche befindet sich auf der rechten Seite der Gerätebasis. Die Entriegelungstaste der oberen Fläche befindet sich in der Mitte des oberen Gehäuses, hinter dem Griff.

Greifen Sie die Grillplatte mit einer Hand auf jeder Seite und ziehen Sie sie sanft aus dem Gerät heraus.

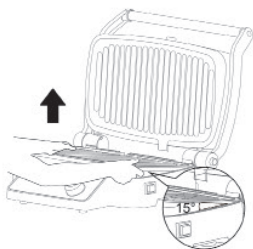





Abnehmen des Fettauffangbehälters

Achten Sie darauf, dass der Fettauffangbehälter korrekt in die Rückseite der Grillbasis eingeschoben ist. Fett- und sonstige Rückstände werden von den Grillplatten über Ablassvorrichtungen in den Fettauffangbehälter abgeleitet.

Wenn der Grill vollständig abgekühlt ist, kann der Fettaufangbehälter entfernt und manuell oder in der Spülmaschine gereinigt werden.

Spezifische Betriebsschritte

1. Schließen Sie das Netzteil an und drücken Sie den -Knopf. Der Grill schaltet sich in den Standby-Modus und die Mitteilung „- - -“ wird auf dem LCD-Display angezeigt.
2. Um die gewünschte Funktion auswählen zu können, muss der Grill geschlossen sein.
3. Drehen Sie den Funktionsknopf, um die gewünschte Funktion auszuwählen und drücken Sie  zum Vorheizen. Falls die Lebensmittel, die zubereitet werden sollen, noch tiefgefroren sind, legen Sie sie auf den Grill, schließen ihn, wählen den -Knopf und drücken auf , um die Lebensmittel aufzutauen.
4. Beim Vorheizen können Sie noch mit dem Funktionsknopf zwischen Programmen für Schweinefleisch, Steak oder Fisch wechseln. Wählen Sie die gewünschte Garstufe (blutig, medium oder durch) mit dem Garstufenregler. Das Anzeige-Licht des Vorheizvorgangs blinkt weiß, während der Grill vorgeheizt wird und leuchtet konstant, sobald der Vorheizvorgang abgeschlossen ist.
5. Öffnen Sie den Grill, sobald er vollständig vorgewärmt ist, und legen Sie das Essen auf die Grillplatte. Schließen Sie dann das obere Gehäuse und beginnen Sie mit dem Kochen. Die Kochkontrollleuchte schaltet sich ein.
6. Sobald die Lebensmittel die gewünschte Garstufe erreicht haben, öffnen Sie das obere Gehäuse und entfernen die Lebensmittel.
7. Sobald die Lebensmittel gar sind, schalten Sie das Gerät mit dem -Knopf aus. Wenn Sie andere Lebensmittel zubereiten möchten, wiederholen Sie die Schritte 2-6.

Bitte beachten:

- Falls der Grill lange in Betrieb bleibt, schaltet das integrierte Sicherheitssystem das Gerät automatisch aus.
- Der Grill kann die Dicke des Grillguts automatisch identifizieren und den Garvorgang (Dauer und Temperatur) entsprechend anpassen. Während des Garvorgangs, zeigt das Anzeigenlicht die Garstufe des Grillguts an, indem es von „blutig“ über „medium“ zu „durch“ wechselt.
- Während des Garvorgangs sollte der Grill nicht geöffnet werden.
- Falls Sie zylinderförmige Lebensmittel zubereiten wollen, die höher als 50 mm sind, schließen Sie das obere Gehäuse vorsichtig, sodass die Lebensmittel nicht verrutschen und nicht aus dem Grill geschoben werden.
- Wenn der Deckel oben ist, kann der Grill nur mit der DIY-Funktion betrieben werden.
- Lassen Sie den Grill während des Vorheizvorgangs geschlossen. Wenn Sie ihn öffnen wechselt der Grill nach 10 Sekunden in die DIY-Funktion.

Automatic program function

PRO-GRAMMSYM-BOL	PROGRAM-MNAME	ZUTATENEST	GARZUSTAND	ANFORDERUNG DER DICKE
	Schweinefleisch	Magere Schweinelende	Blutig Medium Durch	10-60 mm
	Rindersteak	Steak	Blutig Medium Durch	10-60 mm
	Fisch	Lachs	Blutig Medium Durch	10-60 mm
	Garnele	Garnele	Durch	10-20 mm
	Sandwich	Sandwich mit Schinken, Gurke, Tomate und Käse	Durch	10-60 mm
	Wurst	Wurst	Durch	20, 30,40,50 mm
	Hähnchen	Hähnchen-schenkel	Durch	20, 30,40,50 mm
	Speck	Speck	Durch	10 mm

FEHLERBEHEBUNG

Manche der auftretenden Probleme können eventuell durch den Benutzer behoben werden. Falls das Problem weiterhin bestehen bleibt, nachdem alle der folgenden Lösungsvorschläge probiert wurden, kontaktieren Sie bitte den Prozis-Kundenservice.

PROBLEM	URSACHE	LÖSUNG
Das Gerät funktioniert nicht.	Kein Strom	Achten Sie darauf, dass das Gerät mit der Stromversorgung verbunden ist.
Error E1	Offener Stromkreis im Sensor der unteren Grillplatte	Schalten Sie das Gerät sofort aus und kontaktieren Sie den Prozis-Kundenservice.
Error E2	Kurzschluss im Sensor der unteren Grillplatte	Schalten Sie das Gerät sofort aus und kontaktieren Sie den Prozis-Kundenservice.
Error E3	Offener Stromkreis im Sensor der oberen Grillplatte	Schalten Sie das Gerät sofort aus und kontaktieren Sie den Prozis-Kundenservice.
Error E4	Kurzschluss im Sensor der oberen Grillplatte	Schalten Sie das Gerät sofort aus und kontaktieren Sie den Prozis-Kundenservice.

GEWÄHRLEISTUNGSBESTIMMUNG

Alle elektrischen und elektronischen Produkte, die von Prozis via www.prozis.com vermarktet werden, fallen unter die Gewährleistung, die auf Verbrauchergeschäfte Anwendung findet.

ALLGEMEINES

Dieses Dokument enthält die Bedingungen der Gewährleistung von Prozis für Endkunden. Diese Gewährleistung gilt ausschließlich für Kunden, die Produkte für nichtgewerbliche Zwecke kaufen.

LAUFZEIT DER GEWÄHRLEISTUNG

Prozis garantiert, dass ein Produkt 2 Jahre lang keine Material- und Herstellungsmängeln vorweist. Die Laufzeit beginnt ab dem Kaufdatum des Kunden und die jeweilige Zustellung, kann aber auch länger gelten, falls dies gesetzlich durch das anwendbare nationale Recht festgelegt wurde.

Im Fall, dass eine Reparatur nötig ist, wird die 2-Jahre-Laufzeit während der Reparaturzeit suspendiert.

VERBRAUCHSMATERIALIEN

Eine allmähliche Leistungsabnahme als Resultat eines längeren Gebrauchs der Verbrauchsmaterialien des Produktes, wie beispielsweise Akkus, wird nicht durch die Gewährleistung abgedeckt, es sei denn, die Fehlfunktion wurde durch einen Fehler in der Konstruktion, der Materialien oder der Herstellung verursacht.

WIE WERDEN ANSPRÜCHE GELTEND GEMACHT

Wenn es nötig ist, die durch diese Gewährleistung erteilten Rechte wahrzunehmen, kontaktieren Sie bitte den Prozis Kundenservice durch die auf der Prozis-Webseite zur Verfügung stehenden Kommunikationskanäle und folgen Sie den dort stehenden Anweisungen oder Empfehlungen. Kontaktinformationen und Informationen zum technischen Support stehen ebenfalls am Ende dieser Gewährleistung.

Jegliche Ansprüche, die bezüglich dieser Gewährleistung geltend gemacht werden, werden erst gültig, wenn der Kaufbeleg durch den ursprünglichen Kunden präsentiert wird. Dieser Kaufbeweis kann die originale Rechnung oder Quittung sein, solange es die Informationen bezüglich des Kaufdatums und des Namens des Produktmodells enthält.

GEWÄHRLEISTUNGSREPARATUREN

Jegliche Reparaturen, die im Rahmen dieser Gewährleistung getätigt wurden, können nicht durch Dritte gemacht werden. Von jeglicher Gewährleistung ausgeschlossen sind Reparaturen oder Schäden, die Resultat aus solchen Reparaturen durch Dritte und durch Dritte beeinflusst oder verursacht wurden.

AUSNAHMEN

Folgende Situationen werden von jeglicher Gewährleistung ausgeschlossen:

1. Jegliche Verschleißerscheinungen von Teilen und Bestandteilen, die durch die normale Produktverwendung entstehen.
2. Risse, Dellen, Kratzer und andere Arten von Oberflächenschäden, die nur das Aussehen des Produktes beeinträchtigen.
3. Jegliche Fehlfunktion, die durch die unsachgemäße Produktverwendung, d.h. die den Anweisungen der Bedienungsanleitung nicht entspricht, entsteht.
4. Wenn die Verwendung und Aufbewahrung des Produktes nicht den Anweisungen der Bedienungsanleitung entspricht.
5. Die Öffnung des Produkts durch eine dritte Partei, die nicht autorisiert ist, diese Reparatur zu tätigen.
6. Das Bearbeiten oder Ändern von Teilen oder Komponenten, seien sie von Innen oder von Außen.
7. Durch auslaufende Batterieflüssigkeit verursachte Schäden, die wiederum durch materielle Schäden an den Komponenten oder durch den Missbrauch des Produktes entstanden sind.
8. Eine Fehlfunktion oder ein Schaden, der nicht auf die Herstellung oder das Design des Produktes zurückgeführt werden kann.
9. Die Verwendung des Produktes im Rahmen einer Geschäftstätigkeit, einer Beschäftigung oder eines Handels.
10. Eine Fehlfunktion aus Gründen, die nicht den geltenden technischen Normen oder Sicherheitsnormen, oder nicht den Anweisungen der Bedienungsanleitung entsprechen..

Treten diese oben genannten Situationen ein, fallen für die durch Prozis gebotenen Dienste zum Reparieren von Defekten oder Fehlfunktionen, und die Kosten für die Reparaturarbeiten, den Transport und Ersatzteile werden dem Kunden in Rechnung gestellt.

Der Kunde trägt alle Risiken für den Verlust und die Schädigung des Produktes im Laufe des Transportes zu Prozis. Der Gewährleistungsanspruch erlischt, falls das Produkt mit Etiketten oder Aufklebern abgegeben wird, die entfernt, geschädigt, geändert oder auf sonstige Weise modifiziert wurden.

BESCHRÄNKTE HAFTUNG

Prozis kann nicht für die indirekte Schädigung oder den Verlust durch die Verwendung des Produktes verantwortlich gemacht werden.

WAS MUSS GEMACHT WERDEN?

Um die Gewährleistungsansprüche gelten zu machen, sollten Sie zuerst den Prozis Kundenservice, durch die auf der Webseite von Prozis zur Verfügung stehenden Kommunikationskanäle, kontaktieren und allen zur Verfügung stehenden Anweisungen und Empfehlungen folgen.

Senden Sie das Produkt in der Originalverpackung, inklusive dem ganzen Zubehör und den Unterlagen, an die folgende Adresse zurück:

PROZIS
Rua do Cais n° 198
4830-345 Póvoa de Lanhoso
Braga - Portugal

KONTAKTE

Der Prozis-Kundenservice steht Ihnen jederzeit für weitere Erläuterungen durch die auf der Webseite stehenden Kommunikationskanäle www.prozis.com/support zur Verfügung.

Prozis è un marchio registrato di PROZIS.COM, S.A.

Prozis si riserva il diritto di adeguare o alterare il prodotto o qualsiasi documento ad esso legato al fine di assicurarne l' idoneità di utilizzo, in qualsiasi momento e senza avviso previo.

La versione più recente del manuale utente di questo prodotto è disponibile su www.prozis.com/user-manuals

Dichiarazione di conformità legale

 Con il presente documento, PROZIS dichiara che la griglia a contatto GRILL-IN XL è interamente conforme a tutti gli standard specificati nella legislazione applicabile e alle altre clausole pertinenti.

Prozis è sempre disponibile per chiarimenti aggiuntivi attraverso i canali di comunicazione della sua assistenza clienti: www.prozis.com/support



Per evitare qualsiasi tipo di impatto sull'ambiente o sulla salute umana dovuto alle sostanze pericolose presenti nei dispositivi elettrici ed elettronici, gli utenti finali di tali dispositivi sono invitati a conoscere il significato del simbolo costituito da un contenitore di rifiuti barrato: ossia non smaltire le apparecchiature elettriche ed elettroniche nella raccolta dei rifiuti domestici indifferenziati; smaltire tali dispositivi separatamente e in modo adeguato.



L'imballaggio che protegge il dispositivo dai danni di trasporto è realizzato con materiali non inquinanti che possono essere smaltiti tramite i contenitori locali per il riciclaggio.



Le parti dell'apparecchio che vengono a contatto con gli alimenti sono adatte per i prodotti alimentari.

Avvertenze di sicurezza



ATTENZIONE! Questo simbolo evidenzia situazioni pericolose che possono causare lesioni leggere, danni, malfunzionamenti e/o distruzione dell'apparecchio.

Per evitare possibili danni o lesioni agli utenti o ad altri, assicurarsi di rispettare i seguenti requisiti.

- Questo apparecchio può essere utilizzato da bambini o persone con ridotte capacità fisiche, sensoriali o mentali o con scarsa esperienza e/o conoscenza, a condizione che siano sotto supervisione o abbiano ricevuto istruzioni per l'uso dell'apparecchio in modo sicuro e che ne comprendano i pericoli.
- I bambini non devono giocare con l'apparecchio.
- Questo apparecchio non deve essere utilizzato per scopi commerciali.
- Questo apparecchio è destinato sia all'uso domestico che all'uso in luoghi simili, come ad esempio:
 - Cucine dei dipendenti in negozi, uffici e altre strutture commerciali
 - Aziende agricole
 - Da parte dei clienti in alberghi, motel e altre strutture residenziali
 - In strutture bed and breakfast
- L'apparecchio non è progettato per l'uso all'aperto.
- Questo apparecchio non è destinato ad essere utilizzato con un timer esterno o con un sistema di comando a distanza separato.

- Non utilizzare carburanti a carbone o combustibili simili in questo apparecchio.
- Non utilizzare mai un panno umido o bagnato per pulire le spirali di riscaldamento.



PERICOLO! SUPERFICI MOLTO CALDE

- Per evitare lesioni dovute a ustioni, le superfici metalliche dell'apparecchio non devono essere toccate durante il funzionamento. Utilizzare esclusivamente le maniglie e gli elementi di comando in dotazione.
- Dopo lo spegnimento, l'apparecchio rimane molto caldo per un certo periodo di tempo, durante il quale non deve essere toccato.
- Spostare l'apparecchio solo dopo che si è raffreddato, utilizzando le maniglie in dotazione.



PERICOLO! PERICOLO DI SCOSSE ELETTRICHE DOVUTE ALL'UMIDITÀ

- L'apparecchio, il cavo di alimentazione e la spina non devono essere immersi in acqua o altri liquidi.
- Proteggere l'apparecchio da umidità, gocce d'acqua e spruzzi d'acqua.
- Nel caso entrino dei liquidi nell'apparecchio, scollegare immediatamente la spina. Far controllare l'ap-

parecchio prima di riutilizzarlo.

- Non toccare mai l'apparecchio con le mani bagnate.
- Se l'apparecchio cade in acqua, scollegare immediatamente la spina. Solo così è possibile recuperare l'apparecchio in tutta sicurezza.



PERICOLO! RISCHIO DI SCOSSA ELETTRICA

- Collegare l'apparecchio alla presa di corrente solo dopo che l'apparecchio è stato completamente montato.
- Collegare la spina solo ad una presa a muro correttamente installata e facilmente accessibile, la cui tensione corrisponde alle specifiche riportate sulla targhetta. La presa a muro deve rimanere facilmente accessibile anche dopo aver collegato l'apparecchio.
- Assicurarsi che il cavo di alimentazione non venga danneggiato da spigoli vivi o punti caldi. Non avvolgere il cavo di alimentazione attorno all'apparecchio.
- L'apparecchio non è completamente scollegato dalla rete elettrica anche dopo averlo spento. Per scollegare completamente l'apparecchio, estrarre la spina dalla presa di corrente.
- Durante l'uso dell'apparecchio, assicurarsi che il

cavo di alimentazione non possa rimanere bloccato o schiacciato.

- Assicurarsi di estrarre sempre la spina e mai il cavo.
- Scollegare la spina dalla presa a muro nelle seguenti situazioni:
 - Se c'è un guasto
 - Quando l'apparecchio non è in uso
 - Prima di effettuare qualsiasi operazione di pulizia
 - Durante i temporali
- Per evitare qualsiasi rischio, non apportare modifiche all'apparecchio.
- Non utilizzare l'apparecchio in caso di danni visibili all'apparecchio o al cavo di alimentazione.
- Se il cavo di alimentazione è danneggiato, è necessario farlo sostituire da Prozis, rivolgendosi a un centro di assistenza autorizzato Prozis o a persone parimenti qualificate per evitare rischi.

PERICOLO! RISCHIO D'INCENDIO

- Non utilizzare l'apparecchio in prossimità di liquidi o materiali infiammabili o in ambienti potenzialmente esplosivi.
- Tenere ad una distanza minima di 30 cm dalle pa-

reti. Per evitare il surriscaldamento dell'apparecchio o un potenziale incendio, l'apparecchio non deve essere coperto. Le piastre della griglia non devono essere coperte in nessun caso con fogli di alluminio, contenitori di alluminio o materiali resistenti al calore.

- Il cavo di alimentazione non deve toccare le superfici metalliche durante il funzionamento.

RISCHIO DI DANNI MATERIALI

- Assicurarsi che l'apparecchio sia spento prima di inserirlo in una presa a muro.
- Utilizzare solo accessori originali.
- Non utilizzare mai utensili da cucina in metallo per sollevare i cibi grigliati dalla piastra della griglia. Utilizzare invece, ad esempio, una spatola di legno.
- L'apparecchio e i suoi accessori non sono adatti alla lavastoviglie.
- Non utilizzare detergenti astringenti o abrasivi.

Manuale utente

CONTENUTO DELLA CONFEZIONE

- 1 x griglia a contatto Grill-In XL
- 1 x recipiente dell'olio
- 1 x manuale utente

DESCRIZIONE DEL PRODOTTO: V. PAGINA 2

1. Impugnatura
2. Piastre della griglia
3. Quadro di controllo
4. Recipiente dell'olio

PULIZIA E MANUTENZIONE

- Scollegare l'apparecchio dalla presa di corrente prima di pulire la griglia.
- L'apparecchio, il cavo di alimentazione e la spina non devono essere immersi in acqua o altri liquidi.
- Pulire l'apparecchio dopo ogni utilizzo e rimuovere tutti i residui di cibo.
- Per la pulizia, dopo che l'apparecchio si è raffreddato, rimuovere le piastre della griglia dall'apparecchio.
- Rimuovere le piastre della griglia per evitare di danneggiarne la superficie durante la pulizia.
- Il contenitore dell'olio può essere lavato in lavastoviglie. In alternativa, può essere pulito manualmente con una piccola quantità di detersivo. Dopo il lavaggio manuale, risciacquare accuratamente e strofinare con un tovagliolo di carta.
- Non pulire le parti della griglia con spugnette metalliche o spazzole. Utilizzare esclusivamente spugnette per la pulizia in nylon o comunque non metalliche.
- Pulire le superfici esterne con un panno morbido e umido e acqua leggermente insaponata.
- Pulire tutte le parti e lasciarle asciugare bene prima di riporre la griglia.

CONSERVAZIONE

- Conservare la griglia in un luogo asciutto.

INSTRUCTIONS**Prima dell'uso**

La prima volta che si usa la griglia, si crea una piccola carbonizzazione. Ciò è perfettamente normale.

Collocare l'apparecchio su una superficie piana e pulita. Può essere posizionato in tre modi diversi.

Posizione chiusa

Con l'alloggiamento superiore posto sulla base, questa posizione deve essere utilizzata quando la griglia è spenta. È anche la posizione utilizzata per l'avviamento e il preriscaldamento della griglia.



Posizione aperta

Sollevarlo l'alloggiamento superiore fino a un angolo di 100 gradi. Per mettere la griglia in questa posizione, sollevare l'impugnatura fino a sentire il blocco dell'alloggiamento superiore in posizione. Togliere le mani e tenere l'alloggiamento superiore in questa posizione fino alla chiusura.

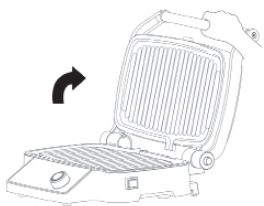

Modalità XL - Posizione piana

Le piastre superiore e inferiore sono entrambe in posizione orizzontale, disposte in modo da formare una zona di cottura extra large.

Per regolare la griglia in questa posizione, appoggiare una mano sull'impugnatura e spingerla delicatamente all'indietro, premendo contemporaneamente il pulsante a molla con l'altra mano. Spingere l'impugnatura indietro fino a quando la piastra superiore della griglia è completamente in piano. Se la griglia è in posizione aperta e si desidera chiuderla, tirare delicatamente la maniglia verso di sé fino a quando l'alloggiamento superiore è in piano.

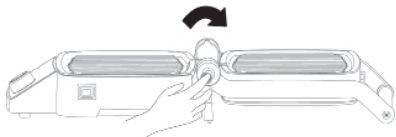

Rimozione delle piastre

Accertarsi che la griglia si sia raffreddata prima di metterla in posizione aperta. Premere il

pulsante di commutazione della griglia. Il pulsante di commutazione del vassoio inferiore si trova sul lato destro della base. Il pulsante di commutazione del vassoio superiore si trova al centro dell'alloggiamento superiore, dietro l'impugnatura.

Afferrare la piastra con una mano su entrambi i lati ed estrarla delicatamente dall'apparecchio.

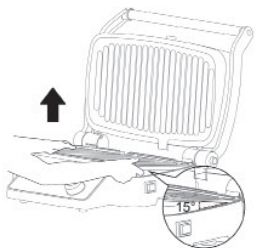

Rimozione del recipiente dell'olio

Assicurarsi che il recipiente dell'olio sia correttamente inserito sul retro della base della griglia prima dell'uso. L'olio può fluire dalla piastra della griglia nel recipiente attraverso gli scarichi dell'olio.

Quando la griglia si è completamente raffreddata, il recipiente dell'olio può essere rimosso e pulito manualmente o in lavastoviglie.

Spezifische Betriebsschritte





1. Collegare la spina ad una presa di corrente e premere il pulsante . Il dispositivo entrerà in modalità stand-by e apparirà la scritta "--" sullo schermo LCD.
2. Per poter selezionare la funzione desiderata, la griglia deve essere chiusa.
3. Ruotare la manopola delle funzioni per selezionare la funzione desiderata, quindi premere il pulsante per preriscaldare. Se il cibo che si intende preparare è congelato, posizionarlo sulla griglia, chiudere l'alloggiamento superiore, premere il pulsante ed in seguito il tasto per iniziare a scongelare.
4. Durante il preriscaldamento, è possibile utilizzare la manopola delle funzioni per selezionare uno dei programmi per cuocere carne di maiale, bistecca o pesce. Selezionare il grado di cottura desiderato (al sangue, medio o ben cotto) utilizzando l'apposito controllo. La spia indicatrice di preriscaldamento lampeggerà durante il riscaldamento del dispositivo, per poi rimanere fissa quando il dispositivo è caldo.
5. Quando il preriscaldamento è completo, aprire la griglia e posizionare il cibo sulla piastra. Chiudere l'alloggiamento superiore ed iniziare la cottura. La spia indicatrice di cottura si accenderà.
6. Una volta che il cibo avrà raggiunto il grado di cottura desiderato, aprire l'alloggiamento superiore e rimuovere il cibo.



7. Una volta che il cibo è cotto, spegnere il dispositivo premendo il pulsante . Se si desidera cuocere altro cibo, ripetere i passi da 2 a 6.

Importante:

- Se la griglia rimane accesa a lungo, si spegne automaticamente tramite un sistema di sicurezza integrato.
- La griglia è in grado di identificare automaticamente lo spessore di un alimento e regolare di conseguenza il tempo di cottura e la temperatura. Durante la cottura, la luce del display mostra la cottura del cibo passando da poco cotto, a cotto e ben cotto.
- Durante la fase di cottura dei cibi, è consigliabile non aprire la griglia.
- Per la preparazione di alimenti di forma cilindrica di spessore superiore a 50 mm, chiudere con cura l'alloggiamento superiore in modo che il cibo rimanga al suo posto e non venga spinto fuori dalla griglia.
- Quando il coperchio è aperto, la griglia può essere azionata solo con la funzione DIY.
- Durante il preriscaldamento, tenere la griglia chiusa. Aprendo l'apparecchio, dopo 10 secondi, l'apparecchio passa alla funzione DIY.

Funzione automatica dei programmi

SIMBOLO DEL PROGRAMMA	NOME DEL PROGRAMMA	TEST DEGLI INGREDIENTI	COTTURA	REQUISITO DI SPESSORE
	Maiale	Carne di maiale magra	Poco cotto Cotto Ben cotto	10-60 mm
	Bistecca di manzo	Bistecca	Poco cotto Cotto Ben cotto	10-60 mm
	Pesce	Salmone	Poco cotto Cotto Ben cotto	10-60 mm
	Gambero	Gambero	Ben cotto	10-20 mm
	Panino	Panino con prosciutto, cetrioli, pomodori e formaggio	Ben cotto	10-60 mm

SIMBOLO DEL PROGRAMMA	NOME DEL PROGRAMMA	TEST DEGLI INGREDIENTI	COTTURA	REQUISITO DI SPESSORE
	Salsiccia	Salsiccia	Ben cotto	20, 30,40,50 mm
	Pollo	Coscia di pollo	Ben cotto	20, 30,40,50 mm
	Bacon	Bacon	Ben cotto	10 mm

RISOLUZIONE DEI PROBLEMI

Alcuni problemi che sorgono possono essere risolti dall'utente. Se il problema persiste dopo aver provato le seguenti soluzioni, contattare il servizio clienti Prozis.

PROBLEMA	CAUSA	SOLUZIONE
L'apparecchio non funziona.	Assenza di alimentazione	Accertarsi che l'apparecchio sia collegato alla rete elettrica.
Error E1	Circuito aperto del sensore della piastra inferiore	Spegnere immediatamente l'apparecchio e contattare il servizio clienti Prozis.
Error E2	Cortocircuito del sensore della piastra inferiore	Spegnere immediatamente l'apparecchio e contattare il servizio clienti Prozis.
Error E3	Circuito aperto del sensore della piastra superiore	Spegnere immediatamente l'apparecchio e contattare il servizio clienti Prozis.
Error E4	Cortocircuito del sensore della piastra superiore	Spegnere immediatamente l'apparecchio e contattare il servizio clienti Prozis.

DICHIARAZIONE DI GARANZIA

Tutte le apparecchiature elettriche ed elettroniche vendute da Prozis sul sito www.prozis.com sono coperte da garanzia applicabile agli acquisti e alle vendite di beni di consumo.

CONSIDERAZIONI GENERALI

Questo documento contiene i termini e le condizioni della garanzia di Prozis per il consumatore finale.

Questa garanzia è valida esclusivamente per il consumatore che acquista prodotti per un uso non professionale.

PERIODO DI GARANZIA

Prozis garantisce che le apparecchiature rimangano senza difetti, del materiale e del prodotto stesso, per un periodo di 2 anni a partire dalla data iniziale dell'acquisto da parte del consumatore e della relativa consegna, o per un tempo maggiore, se legalmente stabilito dalla normativa nazionale applicabile.

In caso di riparazione, il periodo di 2 anni è sospeso durante il tempo richiesto dalla riparazione.

BENI DI CONSUMO

La graduale diminuzione delle prestazioni, causata dall'uso prolungato delle componenti deteriorabili, come le batterie, non è coperta da questa garanzia, a meno che il malfunzionamento non sia causato da un difetto di design, materiale o produzione.

COME EFFETTUARE UN RECLAMO

In caso esista il motivo per esercitare il diritto concesso al consumatore da questa garanzia, preghiamo di contattare l'Assistenza Clienti di Prozis attraverso i canali presenti sul sito di Prozis e di seguire le istruzioni e i consigli riportati. I contatti e le informazioni per l'assistenza tecnica si trovano anche alla fine di questa garanzia.

Qualsiasi reclamo effettuato in relazione a questa garanzia sarà valido solo su presentazione di una prova di acquisto da parte del cliente originale. Questa prova può essere la fattura o ricevuta originale, premesso che presenti le informazioni relative alla data dell'acquisto e al nome del modello del prodotto.

RIPARAZIONI IN GARANZIA

Qualsiasi riparazione nell'ambito della presente garanzia non può essere effettuata da terzi. Questa garanzia non si applica a nessun tipo di riparazione o danno causato direttamente da tali riparazioni, che abbiano avuto un impatto o abbiano causato i danni che costituiscono l'oggetto del corrispondente reclamo di garanzia.

ECCEZIONI

Le situazioni seguenti non sono coperte dalla presente garanzia:

1. Qualsiasi usura a parti e componenti che risulti dal normale utilizzo del dispositivo.
2. Crepe, ammaccature, graffi, e altri tipi di danni superficiali che riguardano solo l'aspetto del prodotto.

3. Qualsiasi malfunzionamento causato da utilizzo inappropriato che non rispetta le istruzioni del manuale d'uso.
4. Utilizzo e conservazione del prodotto che non rispetta le istruzioni del manuale d'uso.
5. Apertura del prodotto da terzi non autorizzati a procedere alla riparazione.
6. Alterazione o modifica di parti o componenti, sia interne che esterne.
7. Danni causati da perdite della batteria, provocate da un guasto di una sua qualsiasi componente, oppure da uso improprio del prodotto.
8. Malfunzionamenti o danni causati da situazioni non ascrivibili alla produzione o all'ideazione dell'apparecchiatura.
9. Uso del prodotto in contesti aziendali, professionali o commerciali.
10. Malfunzionamento causato da utilizzo che non rispetta la normativa tecnica e di sicurezza in vigore.

I servizi forniti da Prozis con il fine di riparare o aggiustare qualsiasi tipo di difetto o malfunzionamento derivante da una delle situazioni eccezionali sopracitate, saranno soggetti al pagamento di manodopera, trasporto e costi della componente.

Il cliente deve supportare tutti i rischi di perdita e danno al prodotto durante il trasporto verso la Prozis. Questa garanzia è nulla se l'apparecchiatura restituita non riporta correttamente l'etichetta o l'adesivo, perché rimossi, danneggiati, manomessi o modificati in qualsiasi modo.

RESPONSABILITÀ LIMITATA

Prozis non può ritenersi responsabile per danni o perdita indiretti, dovuti all'uso del prodotto.

COSA FARE?

Al fine di richiedere un servizio di garanzia, il cliente dovrà contattare prima di tutto l'Assistenza Clienti di Prozis attraverso i canali presenti sul sito di Prozis e seguire le istruzioni e i consigli riportati.

Restituire il prodotto all'interno della scatola originale, inclusi tutti gli accessori e i documenti presenti al suo interno, all'indirizzo seguente:

PROZIS
Rua do Cais n° 198
4830-345 Póvoa de Lanhoso
Braga - Portugal

CONTATTI

Prozis è sempre disponibile per ulteriori chiarimenti. Contatta l'Assistenza Clienti all'indirizzo: www.prozis.com/support.

Prozis es una marca registrada de PROZIS.COM, S.A.

Prozis se reserva el derecho de ajustar o modificar el producto o cualquiera de los documentos relacionados con el mismo, a fin de asegurar su idoneidad para el uso, en cualquier momento y sin previo aviso.

La versión más reciente del manual de usuario de este producto está disponible para consulta en www.prozis.com/user-manuals

Conformidad legal

 Mediante el presente documento, PROZIS declara que la Parrilla de contacto GRILL-IN XL cumple con todos los requisitos especificados en la legislación vigente, así como en otras disposiciones pertinentes.

Para cualquier información adicional, Prozis estará siempre a su disposición a través de nuestros canales de comunicación del Servicio de Atención al Cliente, disponibles en www.prozis.com/support



A fin de evitar cualquier impacto sobre el medio ambiente o la salud humana debido a sustancias peligrosas presentes en dispositivos eléctricos y electrónicos, los usuarios finales de dichos dispositivos deben comprender el significado del símbolo que  consiste en un contenedor de basura tachado con una X. No deseche aparatos eléctricos y electrónicos con la basura doméstica. Deposítelos en el contenedor de reciclaje correspondiente.



El embalaje que protege el aparato contra daños en el transporte está fabricado con materiales no contaminantes que se pueden desechar en los contenedores de reciclaje locales.



Las partes del aparato que entran en contacto con alimentos son aptas para uso alimentario.

Advertencias de seguridad



ATENCIÓN! Este símbolo identifica situaciones peligrosas que pueden provocar lesiones leves, daños, avería y/o destrucción del aparato.

Para evitar posibles daños o lesiones a los usuarios u otras personas, asegúrese de cumplir con los requisitos descritos a continuación.

- Este aparato es apto para personas con facultades físicas, sensoriales o intelectuales reducidas, o con falta de experiencia y conocimientos, siempre y cuando sea bajo supervisión o siguiendo las instrucciones relativas al uso del aparato de manera segura y entiendan los riesgos que implica.
- Asegúrese de que los niños no jueguen con el aparato.
- No lo utilice para fines comerciales.
- Este aparato está diseñado para uso doméstico, además de:
 - Áreas de cocina en tiendas, oficinas y otros establecimientos comerciales.
 - Casas rurales.
 - Clientes de hoteles, moteles y otros entornos residenciales.
 - Alojamientos como hostales o pensiones.
- Este aparato no está diseñado para utilizarse al aire libre.
- No utilice ningún tipo de temporizador externo o un

sistema de control remoto para accionar el aparato.

- No utilice carbón vegetal o combustibles similares en este aparato.
- Nunca utilice un paño mojado o húmedo para limpiar las placas.

¡PELIGRO! SUPERFICIES CALIENTES

- Para evitar lesiones por quemaduras, no debe tocar las superficies metálicas del aparato durante el funcionamiento. Utilice solo las asas y los controles del aparato.
- Incluso una vez apagado, el aparato seguirá estando muy caliente y no debe tocarse.
- Transporte el aparato solo cuando se haya enfriado y hágalo utilizando las asas del mismo.

¡PELIGRO! RIESGO DE DESCARGA ELÉCTRICA DEBIDO A LA HUMEDAD

- No sumerja el electrodoméstico, el cable de alimentación ni el enchufe en agua u otros líquidos
- Proteja el aparato de humedad y gotas o las salpicaduras de agua.
- Si penetraran líquidos en el aparato, desenchúfelo inmediatamente. Haga revisar el aparato antes de

volver a utilizarlo.

- Nunca toque el electrodoméstico con las manos mojadas.
- Si el aparato cae al agua, desenchúfelo inmediatamente. Solo entonces será seguro sacarlo del agua.



¡PELIGRO! RIESGO DE DESCARGA ELÉCTRICA

- Enchufe el aparato en la toma de corriente solo cuando esté completamente montado.
- Conecte el enchufe solo a una toma de corriente correctamente instalada y fácilmente accesible y cuya tensión corresponda a la especificación indicada en la placa de características. La toma de corriente debe seguir siendo fácilmente accesible tras enchufar el aparato.
- Asegúrese de que el cable de alimentación no pueda resultar dañado por bordes cortantes o superficies calientes. No enrolle el cable de alimentación alrededor del aparato.
- El aparato no estará completamente desconectado de la red incluso una vez apagado. Para desconectarlo por completo, extraiga el enchufe de la toma de corriente.

- Durante el uso del aparato, asegúrese de que no se presione ni se aplaste el cable de alimentación.
- No tire del cable de alimentación para desenchufarlo.
- Desconecte el enchufe de la toma de corriente en las siguientes situaciones:
 - Si se produce una avería.
 - Cuando no utilice el aparato.
 - Antes de limpiar el aparato.
 - En caso de tormenta.
- Para evitar peligros, no realice ninguna modificación en el aparato.
- No utilice el aparato si este o el cable de alimentación presentan daños visibles.
- Si el cable de alimentación está dañado, este debe ser reemplazado por Prozis o el servicio técnico autorizado por Prozis, o bien por personal cualificado, a fin de evitar situaciones de peligro.



¡PELIGRO! RIESGO DE INCENDIO

- No se debe utilizar el aparato cerca de líquidos o materiales inflamables o en entornos donde exista peligro de explosión.
- Manténgalo a una distancia mínima de 30 cm de

las paredes. Para evitar un sobrecalentamiento del electrodoméstico o un posible incendio, no cubra el aparato. Las placas de la parrilla no deben cubrirse en ningún caso con papel de aluminio, recipientes de aluminio o materiales resistentes al calor.

- El cable de alimentación no debe tocar las superficies metálicas durante el funcionamiento.



RIESGO DE DAÑOS MATERIALES

- Asegúrese de que el aparato esté apagado antes de enchufarlo a una toma de corriente.
- Utilice solo los accesorios originales.
- Nunca utilice utensilios de cocina de metal para retirar los alimentos de la placa de la parrilla. Puede utilizar una espátula de madera, por ejemplo.
- El aparato y sus accesorios no son aptos para lavavajillas.
- No utilice detergentes abrasivos o que produzcan arañazos.

Manual de usuario

CONTENIDO DE LA CAJA

- 1 × Parrilla de contacto Grill-In XL
- 1 × Recipiente de recogida de aceite
- 1 × Manual de usuario

DESCRIPCIÓN DEL PRODUCTO: VÉASE PÁGINA 2

1. Asa
2. Placas de la parrilla
3. Panel de control
4. Recipiente de recogida de aceite

MANTENIMIENTO Y LIMPIEZA

- Desenchufe el cable de alimentación de la toma de corriente antes de limpiar la parrilla.
- No sumerja el electrodoméstico, el cable de alimentación ni el enchufe en agua u otros líquidos.
- Limpie el aparato después de cada uso y retire todos los restos de comida.
- Para su limpieza, extraiga las placas de la parrilla solamente cuando haya enfriado.
- Retire las placas de la parrilla para evitar dañar su superficie durante la limpieza.
- El recipiente de recogida de aceite es apto para lavavajillas. Alternativamente, puede lavarlo a mano con una pequeña cantidad de detergente. Después de lavarlo manualmente, enjuáguelo bien y séquelo con papel de cocina.
- No limpie ninguna parte de la parrilla con estropajos o cepillos metálicos. Utilice un cepillo de limpieza con cerdas de nailon o no metálico.
- Limpie las superficies exteriores con un paño suave y humedecido en una solución jabonosa suave.
- Limpie todas las piezas y déjelas secar completamente antes de guardar la parrilla de contacto.

ALMACENAMIENTO

- Guarde la parrilla de contacto en un lugar seco.

INSTRUCCIONES

Antes de utilizar

Al utilizar el aparato por primera vez, se producirá un ligera carbonización que se considera normal.

Coloque el aparato sobre una superficie limpia y plana. Se puede colocar en tres posiciones distintas.

Posición cerrada

La placa superior sobre la placa inferior de la parrilla. El aparato debe permanecer en esta posición cuando esté apagado. También es la posición utilizada en el momento de encenderlo y precalentarlo.

**Posición abierta**

Levante la placa superior hasta formar un ángulo de 100 grados. Para fijar la parrilla en esta posición, levante el asa hasta que la placa superior se bloquee en esta posición. Retire las manos y mantenga la placa superior en esta posición hasta que vaya a cerrarla.

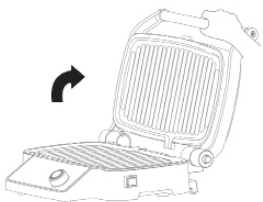
**Modo XL - posición plana**

Las placas superior e inferior de la parrilla se encuentran en posición horizontal para formar un área de cocción extragrande.

Para fijar la parrilla a esta posición, coloque una mano en el asa y empújela suavemente hacia atrás mientras presiona simultáneamente el botón de ajuste con la otra mano. Empuje el asa hacia atrás hasta que la placa superior de la parrilla esté totalmente horizontal. Si la parrilla está abierta y desea cerrarla, tire suavemente del asa hacia usted hasta que la placa superior esté alineada.

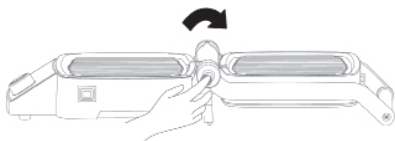

Retirar la placa de la parrilla

Asegúrese de que la parrilla se haya enfriado antes de colocarla en la posición abierta. Presione el botón de cambio de la placa de la parrilla. El botón de cambio de la placa inferior se encuentra en el lado derecho de la base. El botón de cambio de la placa superior se encuentra en el centro de la placa superior, detrás del asa.

Sujete la placa de la parrilla con una mano a cada lado y extráigala suavemente del aparato.

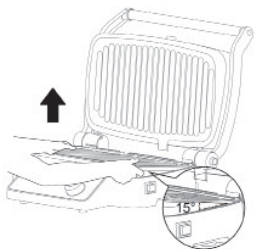

Retirar el recipiente de recogida aceite

Asegúrese de que el recipiente de recogida aceite esté totalmente encajado en la parte posterior de la base de la parrilla antes de utilizarla. El aceite puede fluir desde la placa de la parrilla hacia el recipiente a través de los drenajes de aceite.

Cuando la parrilla se haya enfriado completamente, puede lavar el recipiente de recogida de aceite en el lavavajillas o a mano.

Pasos específicos de utilización





1. Enchufe el cable de alimentación y pulse el botón . La parrilla entrará en modo reposo y la pantalla LCD mostrará el mensaje “- - -”.
2. La parrilla debe estar cerrada para seleccionar la función deseada.
3. Gire el botón de función para seleccionar la función deseada y pulse para precalentar. En caso de preparar alimentos congelados, colóquelos en la parrilla, ciérrela, seleccione la función y pulse para descongelar.
4. Durante el precalentamiento, puede utilizar el botón de función para seleccionar un programa: carne de cerdo, filete o pescado. Seleccione el punto de preparación deseado (poco hecho, al punto o muy hecho) con el selector de nivel. El indicador de precalentamiento parpadeará mientras el aparato se precalienta y permanecerá encendido al finalizar este proceso.
5. Cuando el precalentamiento haya terminado, abra la parrilla y coloque los alimentos en la placa. Cierre la placa superior para empezar a cocinar. El indicador luminoso de cocción se encenderá.
6. Cuando la comida haya alcanzado el punto de preparación deseado, abra la placa superior y saque los alimentos.

7. Cuando termine de preparar los alimentos, apague el aparato con el botón . Si desea seguir preparando más alimentos, repita los pasos 2 a 6.

Nota:

- Si la parrilla permanece encendida durante mucho tiempo, esta se apagará automáticamente gracias a un sistema de seguridad incorporado.
- La parrilla puede identificar automáticamente el grosor de un alimento y ajustar el tiempo y la temperatura de cocción. Durante la cocción, el indicador luminoso de la pantalla mostrará el progreso de la cocción: de poco hecho a al punto y a muy hecho.
- Mientras se cocinan alimentos, se recomienda no abrir la parrilla.
- Al preparar alimentos con formato cilíndrico de más de 50 mm, cierre la placa superior con cuidado para que los alimentos permanezcan en su lugar y no salgan de la parrilla.
- Si utiliza la parrilla con la placa abierta, solo podrá usar la función "DIY" (preparación como desee).
- Durante el precalentamiento, deje la parrilla cerrada. Al abrirla, pasará a la función "DIY" después de 10 segundos.

Función automática

SÍMBOLO DEL PROGRAMA	NOMBRE DEL PROGRAMA	INGREDIENTES	COCCIÓN FINALIZADA	ESESOR
	Cerdo	Lomo magro de cerdo	Poco hecho Al punto Muy hecho	10-60 mm
	Filete de ternera	Filete	Poco hecho Al punto Muy hecho	10-60 mm
	Pescado	Salmón	Poco hecho Al punto Muy hecho	10-60 mm
	Gambas	Gambas	Ben cotto	10-20 mm
	Sándwich	Sandwich de jamón, pepino, tomate y queso	Muy hecho	10-60 mm

SÍMBOLO DEL PROGRAMA	NOMBRE DEL PROGRAMA	INGREDIENTES	COCCIÓN FINALIZADA	ESPESOR
	Salchicha	Salchicha	Muy hecho	20, 30,40,50 mm
	Pollo	Muslo	Muy hecho	20, 30,40,50 mm
	Beicon	Beicon	Muy hecho	10 mm

RESOLUCIÓN DE PROBLEMAS

El usuario puede solucionar algunos problemas. Si el problema persiste después de llevar a cabo las siguientes soluciones, póngase en contacto con el Servicio de Atención al Cliente de Prozis.

PROBLEMA	CAUSA	SOLUCIÓN
El aparato no funciona.	No hay electricidad.	¿El aparato está conectado a una fuente de alimentación?
Error E1	Circuito abierto del sensor de placa inferior de la parrilla	Apague el aparato inmediatamente y póngase en contacto con el servicio de atención al cliente de Prozis.
Error E2	Cortocircuito del sensor de placa inferior de la parrilla	Apague el aparato inmediatamente y póngase en contacto con el servicio de atención al cliente de Prozis.
Error E3	Circuito abierto del sensor de placa superior de la parrilla	Apague el aparato inmediatamente y póngase en contacto con el servicio de atención al cliente de Prozis.

PROBLEMA	CAUSA	SOLUCIÓN
Error E4	Cortocircuito del sensor de placa superior de la parrilla	Apague el aparato inmediatamente y póngase en contacto con el servicio de atención al cliente de Prozis.

CERTIFICADO DE GARANTÍA

Todos los productos eléctricos y electrónicos comercializados por Prozis a través de www.prozis.com están cubiertos por la garantía aplicable a la compraventa de bienes de consumo.

CONSIDERACIONES GENERALES

Questo documento contiene i termini e le condizioni della garanzia di Prozis per il consumatore finale.

Questa garanzia è valida esclusivamente per il consumatore che acquista prodotti per un uso non professionale.

PERÍODO DE GARANTÍA

Prozis garantiza que el producto no presentará defectos de materiales ni de fabricación durante un período de 2 años a partir de la fecha de compra por parte del cliente y su respectiva entrega, o durante un periodo más largo si así lo establece la legislación nacional vigente.

En caso de que el producto requiera reparación, el plazo de garantía de 2 años se suspende durante el período en que el artículo se encuentre en reparación

CONSUMIBLES

La reducción gradual del rendimiento como consecuencia del uso prolongado de los componentes consumibles del producto, como las pilas/baterías, no está cubierta por esta garantía a menos que la avería sea atribuible a defectos de diseño, material o fabricación.

CÓMO PRESENTAR UNA RECLAMACIÓN

Para poder ejercer su derecho de garantía, deberá ponerse en contacto con el Servicio de Atención al Cliente de Prozis a través de los canales de comunicación indicados en la página web de Prozis y seguir las instrucciones o recomendaciones proporcionadas. La información de contacto y asistencia técnica también se encuentra disponible al final de la presente garantía.

Cualquier reclamación relacionada con la presente garantía solo será válida si el cliente original presenta el justificante de compra, pudiendo este ser la factura o el recibo original que permita comprobar la fecha de compra y el modelo del producto.

REPARACIONES EN GARANTÍA

Las reparaciones en garantía no puede efectuarse por servicios técnicos de terceras partes. La presente garantía no cubre reparaciones o daños directamente ocasionados por dichas

reparaciones que hayan afectado o provocado los daños que son objeto de la reclamación de garantía.

EXCLUSIONES

Quedan excluidas de la cobertura los siguientes casos:

1. Cualquier desgaste de piezas y componentes como consecuencia del uso normal del producto.
2. Daños estéticos externos como agrietamientos, abolladuras, arañazos y otros tipos de daños superficiales.
3. Cualquier avería provocada por un uso inadecuado del producto, contraviniendo lo especificado en las instrucciones del manual de uso.
4. Uso y almacenamiento inadecuado del producto, contraviniendo lo especificado en las instrucciones del manual de uso.
5. Intento de reparación del producto por un tercero no autorizado.
6. Cambios o alteraciones de piezas o componentes internos o externos.
7. Daños producidos por fuga del contenido de las pilas/baterías como consecuencia de la ruptura de cualquiera de sus componentes, o por el uso incorrecto del producto.
8. Averías o daños por razones que no pueden atribuirse a la fabricación o diseño del producto.
9. Uso del producto en actividades profesionales, comerciales o empresariales.
10. Avería debido a un uso que no respeta las normas técnicas o de seguridad vigentes o las instrucciones del manual del uso.

Los servicios proporcionados por Prozis de reparación o arreglo de cualquier fallo o avería como consecuencia de cualquiera de las situaciones excluidas anteriormente mencionadas estarán sujetos al pago de costes de mano de obra, transporte y componentes.

El cliente asumirá todos los riesgos de pérdidas y daños que pueda sufrir el producto durante el transporte a Prozis. La presente garantía quedará anulada si las etiquetas o los adhesivos del producto devuelto han sido retirados o están dañados, manipulados o modificados de alguna manera.

LIMITACIÓN DE RESPONSABILIDAD

Prozis no se responsabiliza de daños o pérdidas indirectos como consecuencia del uso del producto.

CÓMO SOLICITAR EL SERVICIO DE GARANTÍA

Para obtener el servicio de garantía, primero deberá ponerse en contacto con el Servicio de Atención al Cliente de Prozis a través de los canales de comunicación indicados en la página web de Prozis y seguir las instrucciones o recomendaciones proporcionadas.

Envíe el producto en su embalaje original, incluyendo todos los accesorios y documentación a la siguiente dirección:

PROZIS

Rua do Cais nº 198

4830-345 Póvoa de Lanhoso

Braga - Portugal

CONTACTO

Para cualquier información adicional, Prozis estará siempre a su disposición a través de nuestro canal de comunicación del Servicio de Atención al Cliente, disponible en www.prozis.com/support.

Prozis é uma marca comercial registada da PROZIS.COM, S.A.

A Prozis reserva-se o direito de ajustar ou modificar o produto ou qualquer documentação associada com o intuito de garantir a sua aptidão para utilização, a qualquer altura e sem aviso prévio.

A versão mais recente do manual de utilizador deste produto pode ser consultada em www.prozis.com/user-manuals

Declaração de conformidade legal

 A PROZIS declara pelo presente documento que o Grelhador de Contacto GRILL-IN XL está totalmente em conformidade com todas as normas especificadas na legislação aplicável, bem como com outras cláusulas relevantes.

A Prozis estará sempre disponível para esclarecimentos adicionais através dos canais de comunicação de apoio ao cliente em www.prozis.com/support



Para evitar qualquer impacto no ambiente ou na saúde humana devido a substâncias perigosas presentes em dispositivos elétricos e eletrónicos, espera-se que os utilizadores finais de tais dispositivos compreendam o significado do símbolo que  consiste num contentor do lixo riscado. Não elimine equipamentos elétricos e eletrónicos juntamente com resíduos domésticos indiferenciados, mas sim de forma separada e adequada.



A embalagem que protege o dispositivo contra danos de transporte é feita de materiais não poluentes que podem ser eliminados nos pontos de reciclagem locais.



As peças do dispositivo que estão em contacto com alimentos são adequadas para produtos alimentares.

Avisos de segurança



CUIDADO! Este símbolo alerta para situações perigosas que podem originar ferimentos ligeiros ou danos, avaria e/ou destruição do dispositivo.

Para evitar possíveis danos ou lesões em utilizadores ou terceiros, certifique-se de que cumpre os requisitos que se seguem.

- Este equipamento pode ser utilizado por crianças e pessoas com capacidades físicas, sensoriais ou intelectuais limitadas ou por pessoas sem experiência e/ou entendimento adequados, se forem supervisio-

nadas ou instruídas sobre a forma de utilização deste equipamento em segurança e se tiverem consciência dos riscos resultantes.

- As crianças não devem brincar com o equipamento.
- Este equipamento não deve ser utilizado para fins comerciais.
- Este equipamento destina-se também a ser utilizado em casa e em locais semelhantes, como:
 - Cozinhas de funcionários em lojas, escritórios e outros estabelecimentos comerciais
 - Propriedades agrícolas
 - Hotéis, motéis e outras instalações residenciais em que seria utilizado por clientes
 - Estabelecimentos de alojamento com pequeno-almoço.
- O equipamento não se destina a utilização no exterior.
- Este equipamento não deve ser utilizado com um temporizador externo ou um sistema de controlo remoto separado.
- Não utilize carvão ou combustíveis semelhantes neste equipamento.
- Nunca utilize um pano molhado ou húmido para limpar as espirais de aquecimento.



PERIGO! SUPERFÍCIES QUENTES

- De forma a evitar ferimentos devido a queimaduras, não deve tocar nas superfícies de metal do equipamento durante o funcionamento. Utilize apenas as pegas e os elementos de controlo fornecidos.
- O equipamento irá permanecer muito quente durante algum tempo depois de ser desligado, pelo que não deve tocar-lhe durante este tempo.
- Transporte o equipamento apenas depois de ter arrefecido e utilizando apenas as pegas fornecidas.



PERIGO! RISCO DE CHOQUE ELÉTRICO DEVIDO A HUMIDADE

- O equipamento, o cabo de alimentação e a ficha não devem ser mergulhados em água ou qualquer outro líquido.
- Proteja o equipamento de humidade, gotas e sprays de água.
- Se entrar líquido no equipamento, desligue a ficha de imediato. Solicite a verificação do equipamento antes de o reutilizar.
- Nunca toque no equipamento com as mãos molhadas.
- Se o equipamento cair na água, desligue a ficha de imediato. Só nessa altura é que será seguro recuperar.

ar o equipamento.

PERIGO! RISCO DE CHOQUE ELÉTRICO

- Ligue o equipamento à tomada de parede apenas depois de estar totalmente montado.
- Ligue a ficha apenas a uma tomada de parede corretamente instalada e de fácil acesso, cuja tensão corresponda às especificações na placa de características. A tomada de parede deve ficar facilmente acessível depois de o equipamento ser ligado.
- Certifique-se de que não é possível danificar o cabo de alimentação devido a arestas afiadas ou áreas quentes. Não enrole o cabo de alimentação à volta do equipamento.
- O equipamento não fica totalmente desligado da fonte de alimentação mesmo depois de o desligar. Para desligá-lo completamente, retire a ficha da tomada.
- Ao utilizar o equipamento, certifique-se de que não existe a possibilidade de o cabo de alimentação ficar preso ou esmagado.
- Puxe sempre pela ficha e nunca pelo cabo.
- Retire a ficha da tomada de parede nas seguintes situações:

- Se ocorrer uma falha
 - Se o equipamento não estiver a ser utilizado
 - Antes de efetuar qualquer limpeza
 - Durante tempestades.
- Para evitar qualquer risco, não modifique o equipamento.
 - Não utilize o equipamento se existirem danos visíveis no equipamento ou no cabo de alimentação.
 - Se o cabo elétrico estiver danificado, deverá solicitar a sua substituição junto da Prozis, de um centro de reparação autorizado da Prozis ou de pessoas com qualificação semelhante, de forma a evitar riscos.

PERIGO! RISCO DE INCÊNDIO

- O equipamento não deve ser utilizado próximo de líquidos ou materiais inflamáveis ou num ambiente potencialmente explosivo.
- Mantenha-o a uma distância mínima de 30 cm das paredes. Para evitar o sobreaquecimento do equipamento ou um possível incêndio, não deverá cobrir o equipamento. As placas não devem ser, em nenhuma circunstância, cobertas com folha de alumínio, recipientes de alumínio ou materiais resistentes ao

calor.

- O cabo de alimentação não deve tocar nas superfícies de metal durante o funcionamento.

RISCO DE DANOS NO MATERIAL

- Certifique-se de que o equipamento está desligado antes de o ligar a uma tomada de parede.
- Utilize apenas os acessórios originais.
- Nunca utilize utensílios de cozinha metálicos para retirar comida grelhada da placa. Utilize, por exemplo, uma espátula de madeira.
- O equipamento e os respetivos acessórios não são adequados para a máquina de lavar louça.
- Não utilize agentes de limpeza adstringentes ou abrasivos.

User manual

CONTEÚDOS DA EMBALAGEM

- 1 × Grelhador de Contacto Grill-In XL
- 1 × Recipiente de óleo
- 1 × Manual de utilizador

DESCRIÇÃO DO PRODUTO: CONSULTAR A PÁGINA 2

1. Pega
2. Placas
3. Painel de controlo
4. Recipiente de óleo

MANUTENÇÃO E LIMPEZA

- Desligue o dispositivo da tomada antes de limpar o grelhador.
- O equipamento, o cabo de alimentação e a ficha não devem ser mergulhados em água ou outros líquidos.
- Limpe o equipamento depois de cada utilização e retire todos os resíduos de alimentos.
- Para limpar, retire as placas do equipamento depois de arrefecer.
- Retire as placas para evitar danificar a sua superfície durante a limpeza.
- O recipiente de óleo pode ser lavado na máquina de lavar louça. Alternativamente, pode ser lavado manualmente com uma pequena quantidade de detergente. Depois de lavar manualmente, enxague bem e limpe com um papel.
- Não limpe nenhuma parte do grelhador com escovas ou esponjas de metal. Utilize apenas nylon ou esponjas de limpeza sem metal.
- Limpe as superfícies exteriores utilizando um pano macio e húmido e água com sabão.
- Limpe todas as peças e deixe-as secar adequadamente antes de as voltar a colocar no grelhador.

ARMAZENAMENTO

- Guarde o grelhador de contacto num local seco.

INSTRUÇÕES

Antes da utilização

A utilização do grelhador pela primeira vez irá causar uma ligeira carbonização. Isto é perfeitamente normal.

Coloque o equipamento sobre uma superfície limpa e plana. Pode ser posicionado de três formas diferentes.

Posição fechada

Com o compartimento superior sobre a base, esta posição deve ser utilizada quando o grelhador estiver desligado. É também a posição utilizada ao ligar e pré-aquecer o grelhador.



Posição aberta

Levante o compartimento superior até um ângulo de 100 graus. Para ajustar o grelhador nesta posição, levante a pega até sentir que o compartimento.

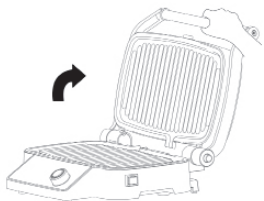
**Modo XL - posição plana**

As placas superior e inferior estão ambas numa posição horizontal, dispostas para formar uma área de confeitão extragrande.

Para ajustar a grelha nesta posição, coloque uma mão na pega e, cuidadosamente, empurre-a para trás ao mesmo tempo que pressiona o botão de mola com a outra mão. Empurre a pega para trás até a placa superior ficar totalmente nivelada. Se o grelhador estiver numa posição aberta e desejar fechá-lo, puxe cuidadosamente a pega na sua direção até o compartimento superior ficar nivelado.

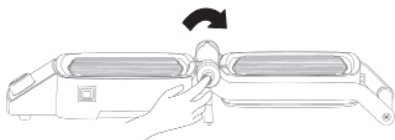
**Remover a placa**

Certifique-se de que o grelhador arrefeceu antes de o colocar na posição aberta. Prima o botão da placa. O botão do tabuleiro inferior encontra-se no lado direito da base. O botão do tabuleiro superior encontra-se no meio do compartimento superior, atrás da pega.

Pegue na placa com uma mão de cada lado e puxe-a cuidadosamente para fora do equipamento.

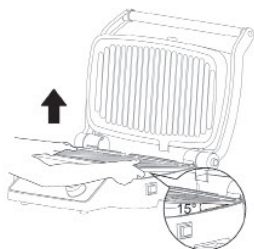

Retirar o recipiente de óleo

Antes da utilização, certifique-se de que o recipiente de óleo está totalmente inserido na parte de trás da base do grelhador. Pode escorrer óleo da placa para o recipiente através dos drenos de óleo.

Quando o grelhador tiver arrefecido por completo, o recipiente de óleo pode ser retirado e limpo manualmente ou na máquina de lavar louça.





Passos de funcionamento específicos



1. Ligue a fonte de alimentação e toque no botão (⏸). O grelhador entrará em modo de pausa e a mensagem "- - -" será apresentada no ecrã LCD.
2. De modo a selecionar a função desejada, o grelhador deve estar fechado.
3. Rode o botão de função para selecionar a função desejada e prima (▶) para pré-aquecer. Se os alimentos que deseja preparar estiverem congelados, coloque-os no grelhador, feche-o, selecione o botão (❄) e prima (▶) para descongelar.
4. Durante o preaquecimento, pode alternar entre programas para porco, vaca ou peixe, utilizando o botão de funções. Selecione o grau de cozedura (mal passado, médio ou bem passado), utilizando o controlo de seleção de grau de cozedura. O indicador de preaquecimento irá piscar durante esta função e irá acender de forma permanente quando o preaquecimento estiver concluído.
5. Abra o grelhador assim que este tiver preaquecido e coloque os alimentos na placa do grelhador. Em seguida, feche a estrutura superior e comece a cozinhar. A Luz Indicadora de Cozedura irá acender.
6. Assim que os alimentos tiverem atingido o grau de cozedura pretendido, abra a estrutura superior e remova-os.
7. Assim que os alimentos estiverem cozinhados, desligue o aparelho, utilizando o botão (⏸). Se pretender cozinhar outros alimentos, repita os passos 2-6.

Nota:

- Se o grelhador permanecer ligado durante um longo período de tempo, um sistema de segurança integrado irá desligá-lo automaticamente.
- O grelhador consegue identificar automaticamente a espessura dos alimentos e ajustar o tempo de cozedura e a temperatura em conformidade. Durante a cozedura, a luz do visor irá mostrar o nível de cozedura dos alimentos a mudar de mal passado para médio e para bem passado.
- Enquanto estiverem a ser cozinhados alimentos no grelhador, aconselha-se a não abri-lo.
- Ao preparar alimentos com um formato cilíndrico com mais de 50 mm, feche cuidadosamente o compartimento superior para que os alimentos permaneçam no lugar e não sejam empurrados para fora do grelhador.
- Se a tampa estiver aberta, o grelhador só pode ser utilizado com a função DIY.
- Durante o pré-aquecimento, deixe o grelhador fechado. Ao abrir o equipamento, este irá mudar para a função DIY após 10 segundos.

Função de programa automático

SÍMBOLO DO PROGRAMA	NOME DO PROGRAMA	TESTE DE INGREDIENTE	COZEDURA	REQUISITO DE ESPESSURA
	Porco	Lombo de porco magro	Mal passado Médio Bem passado	10-60 mm
	Bife de carne de vaca	Bife	Mal passado Médio Bem passado	10-60 mm
	Peixe	Salmão	Mal passado Médio Bem passado	10-60 mm
	Camarão	Camarão	Bem passado	10-20 mm
	Sanduíche	Sanduíche de fiambre, pepino, tomate e queijo	Bem passado	10-60 mm

SÍMBOLO DO PROGRAMA	NOME DO PROGRAMA	TESTE DE INGREDIENTE	COZEDURA	REQUISITO DE ESPESSURA
	Salchicha	Salchicha	Bem passado	20, 30,40,50 mm
	Frango	Coxa	Bem passado	20, 30,40,50 mm
	Bacon	Bacon	Bem passado	10 mm

RESOLUÇÃO DE PROBLEMAS

Alguns problemas que possam surgir podem ser resolvidos pelo utilizador. Se o problema persistir depois de tentar as soluções a seguir, contacte o serviço de apoio ao cliente da Prozis.

PROBLEMA	CAUSA	SOLUÇÃO
O equipamento não funciona.	Sem alimentação.	Certifique-se de que o equipamento está ligado a uma fonte de alimentação.
Error E1	Circuito aberto do sensor da placa inferior do grelhador	Desligue o equipamento de imediato e contacte o serviço de apoio ao cliente da Prozis.
Error E2	Curto-circuito do sensor da placa inferior do grelhador	Desligue o equipamento de imediato e contacte o serviço de apoio ao cliente da Prozis.
Error E3	Circuito aberto do sensor da placa superior do grelhador	Desligue o equipamento de imediato e contacte o serviço de apoio ao cliente da Prozis.
Error E4	Curto-circuito do sensor da placa superior do grelhador	Desligue o equipamento de imediato e contacte o serviço de apoio ao cliente da Prozis.

DECLARAÇÃO DE GARANTIA

Todos os produtos elétricos e eletrônicos comercializados pela Prozis através do site www.prozis.com estão abrangidos pela garantia aplicável à aquisição e venda de bens de consumo.

CONSIDERAÇÕES GERAIS

Este documento contém os termos e as condições da garantia da Prozis para consumidores finais.

Esta garantia é válida exclusivamente para consumidores que adquiram o produto para fins não profissionais.

PERÍODO DE GARANTIA

A Prozis garante um produto sem defeitos de material e fabrico durante um período de 2 anos, a contar a partir da data de aquisição inicial pelo consumidor e respetiva entrega, ou durante mais tempo se legalmente determinado pela legislação nacional aplicável.

Na eventualidade de ser necessário efetuar uma reparação, este período de 2 anos é interrompido durante o tempo de reparação.

CONSUMÍVEIS

A redução gradual do desempenho causada pela utilização prolongada dos componentes consumíveis do produto, como pilhas/baterias, não se encontra abrangida por esta garantia, exceto se a avaria tiver sido causada por defeitos no design, nos materiais ou no fabrico.

COMO APRESENTAR UMA RECLAMAÇÃO

Se surgir a necessidade de exercer os direitos concedidos ao utilizador através desta garantia, entre em contacto com o apoio ao cliente da Prozis através dos canais de comunicação indicados no site da Prozis e siga as instruções ou recomendações fornecidas.

As informações de contacto e assistência técnica também estão indicadas no final desta garantia.

Quaisquer reclamações efetuadas relativamente a esta garantia apenas serão válidas se for apresentada a prova de compra pelo cliente original. Esta prova de compra poderá ser a fatura ou o recibo original, desde que inclua informações referentes à data de aquisição e ao nome do modelo do produto.

REPARAÇÕES DENTRO DA GARANTIA

As reparações ao abrigo desta garantia não podem ser efetuadas por terceiros. Esta garantia não se aplica a reparações, ou danos causados diretamente por tais reparações, que tenham afetado ou causado os danos que constituem o objeto desta reclamação de garantia.

EXCLUSÕES

As situações que se seguem não se encontram abrangidas por esta garantia:

1. Qualquer desgaste de peças e componentes resultante da utilização normal do produto.

2. Fissuras, amolgadelas, riscos e outros tipos de danos superficiais que afetam apenas o aspeto do produto.
3. Qualquer avaria causada por uma utilização inadequada do produto que não esteja de acordo com as instruções do manual de utilizador.
4. Utilização e armazenamento do produto que não estejam em conformidade com as instruções do manual de utilizador.
5. Abertura do produto por terceiros não autorizados a proceder à sua reparação.
6. Modificação ou alteração de peças ou componentes, quer sejam internos ou externos.
7. Danos causados por vazamento da pilha/bateria resultante da quebra de qualquer um dos seus componentes ou da utilização incorreta do produto.
8. Avaria ou danos devido a motivos que não podem ser atribuídos ao fabrico ou design do produto.
9. Utilização do produto no contexto de empresa, profissional ou comercial.
10. Avaria devido a uma utilização que não cumpra as normas técnicas ou de segurança em vigor ou as instruções do manual de utilizador.

Os serviços fornecidos pela Prozis de reparação ou correção de falhas ou avarias resultantes da verificação de qualquer uma das situações excluídas acima mencionadas estarão sujeitos ao pagamento dos custos com mão de obra, transporte e componentes.

O cliente deverá assumir todos os riscos de perda do produto e danos causados ao mesmo durante o transporte até à Prozis. Esta garantia será nula se o produto devolvido for recebido com etiquetas ou autocolantes que foram removidos, danificados, adulterados ou modificados de alguma forma.

RESPONSABILIDADE LIMITADA

A Prozis não pode ser responsabilizada por perdas ou danos indiretos devido à utilização do produto.

O QUE FAZER?

Para solicitar um serviço previsto na garantia, deve primeiro contactar o apoio ao cliente da Prozis através dos canais de comunicação indicados no site da Prozis e seguir as instruções e recomendações fornecidas.

Devolva o produto dentro da sua embalagem original, incluindo todos os acessórios e toda a documentação, para a seguinte morada:

PROZIS
Rua do Cais n° 198
4830-345 Póvoa de Lanhoso
Braga - Portugal

CONTACTOS

A Prozis está sempre disponível para esclarecimentos adicionais através do seu canal de comunicação de apoio ao cliente em www.prozis.com/support.

PROZIS

Zona Franca Industrial
Plat 28 - Pavilhão K - Mod 6
9200-047 Caniçal, Madeira