

**PROZIS**

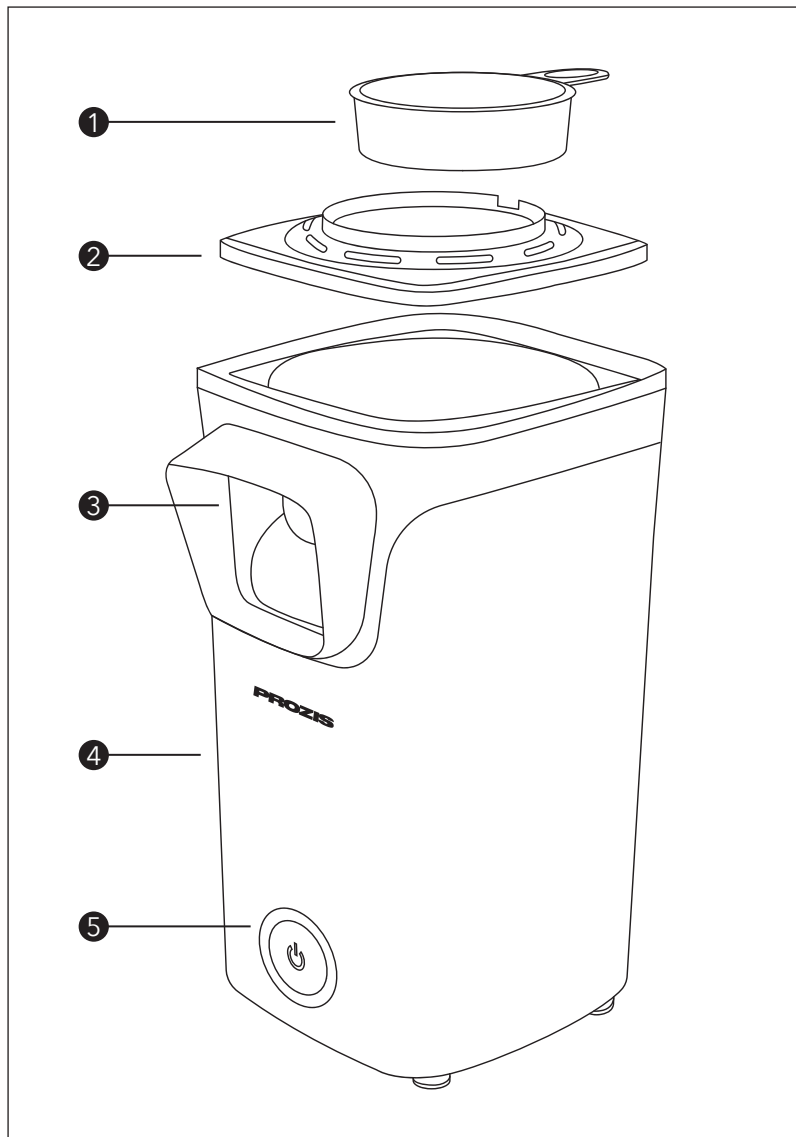

User Manual  
Warranty Statement

V.1 10/2021



## Language index

EN	4
FR	14
DE	25
IT	36
ES	46
PT	57

Prozis is a registered trademark of PROZIS.COM, S.A.

Prozis reserves the right to adjust or modify the product or any of the associated documentation in order to ensure its suitability for use, at any time and without prior notice.

**NOTE:** The most recent version of this product's user manual can be found at [www.prozis.com/user-manuals](http://www.prozis.com/user-manuals)

## Legal compliance statement

 By means of this document, PROZIS declares that the Prozis AirPop - Popcorn Maker is fully compliant with all the standards specified in the applicable legislation as well as other relevant clauses.

Prozis will always be available for any additional explanation through our customer support communication channels, available at [www.prozis.com/support](http://www.prozis.com/support)



To avoid any impact on the environment or human health due to dangerous substances present in electrical and electronic devices, the end users of such devices are expected to understand the meaning of the symbol consisting of a crossed-out waste container. Do not dispose of electrical and electronic equipment along with unsorted household waste. Dispose of it separately and properly instead.



The packaging that protects the device against transport damage is made from non-polluting materials that can be disposed of via local recycling bins.



The parts of the device that come in contact with food are suitable for food products.

## Safety warnings



**DANGER!** This symbol, when combined with the note Danger, means high risk. Failure to observe this warning may lead to injury to life and limb.



## DANGER FOR CHILDREN AND PEOPLE WITH DISABILITIES

- Packing materials are not toys. Children must not play with the packaging materials. There is a suffocation risk.
- This product may be used by children 8 years and up as well as by persons with physical, sensory or mental impairments or lacking experience and knowledge, when supervised or instructed in the safe use of the product and understanding the associated risks.
- Children must not play with the device.
- Cleaning and user maintenance must not be handled by children unless they are older than 8 and supervised.
- Keep the appliance and its cord out of reach of children under 8.



## CAUTION!

- This appliance is not intended to be operated by means of an external timer or separate remote-control system.
- This appliance is for household and indoor use only.
- This product is intended for use in private households and is not suitable for commercial purposes such as:

- staff kitchen areas in shops, offices and other working environments;
- farm houses;
- hotels, motels, and other residential-type environments;
- bed and breakfast-type environments.
- This appliance cord can only be replaced by the manufacturer, its after-sales service or similarly qualified personnel.
- This appliance is not dishwasher-safe.
- Allow the appliance to cool down before cleaning it or changing its accessories.

### **DANGER! RISK OF FATALITY FROM ELECTRIC SHOCK**

Before using the appliance, check whether the mains voltage corresponds to the voltage displayed on the rating plate.

Place the power cable in such a way that it cannot become trapped or damaged in any way. Use the appliance only in dry indoor areas and never outdoors. Do not expose the appliance to rain, and never use it in a humid or wet environment.

Never immerse the appliance, the mains cable or the plug in water or any other liquid! This could lead to a potentially fatal electric shock! Make sure the connecting cable never becomes wet or moist

during operation. Always disconnect the plug from the mains power socket after use, before cleaning or before moving the appliance. Do not operate the appliance if it has been dropped or damaged in any way. Have the appliance checked and/or repaired by qualified technicians if necessary.

 **CAUTION!** This symbol highlights dangerous situations that can lead to minor to moderate injuries, damage, malfunction, and/or destruction of the device.

**To prevent harm or damage from happening to users or others, make sure to comply with the below requirements:**

Hot steam is released during the popping process, especially when the lid is open. Keep a safe distance from the steam.

 **CAUTION! HOT SURFACE!**

- The appliance will be hot while in use. Risk of burns!
- Freshly popped popcorn is hot! Always place a large bowl under the outlet and allow the popcorn to cool for a while before eating.
- Never leave the appliance unattended while it is being used.

- Do not use the appliance near hot surfaces or flammable materials. Never set up the appliance close to or underneath flammable objects, especially not under curtains or suspended cupboards.
- Do not insert anything into the ventilation slits of the appliance housing and do not cover them.
- Do not allow any liquids to get into the ventilation slits of the appliance housing.
- Do not use the appliance continuously for more than 10 minutes. Allow the appliance to cool for 15 minutes after every use before using it again.
- Do not pour any ingredients such as sugar, salt, oil, butter, etc. into the popcorn chamber, as these can damage the appliance. You can add those ingredients to the finished popcorn once, outside the appliance.
- Never operate the appliance without adding kernels to the popcorn chamber.

---

## User manual

### PACKAGE CONTENTS

- 1 × Prozis AirPOP - Popcorn Maker
- 1 × Measuring Cup
- 1 × Quick Guide

### PRODUCT OVERVIEW (SEE PAGE 2)

1. Measuring Cup
2. Transparent Cover
3. Popcorn Outlet
4. Main Body
5. On/Off Button

### Maintenance and cleaning

#### Cleaning

Always remove the plug from the outlet before cleaning the appliance. Allow the appliance to cool down completely before cleaning.

Do not wash in the dishwasher!

Never immerse the appliance, the power cable or the plug in water or any other liquid! This can lead to a potentially fatal electric shock!

Do not use harsh, chemical or abrasive cleaning agents! They can irreparably damage the surface of the device.

Clean the popcorn chamber with a dry cloth. If necessary, slightly moisten the cloth.

Clean the motor unit with a damp cloth. If necessary, apply a mild detergent to the cloth. Then, wipe with a cloth dampened only with water to clear any detergent residue.

Make sure moisture does not enter the product while cleaning to avoid damage to the product and related repairs.

Clean the lid and the measuring cup in warm water with a mild detergent. Rinse these parts afterwards with plenty of water.

Dry all parts thoroughly before use.

#### Storage

Allow the appliance to cool down completely before storing it.

When no longer using the device, store the product in a dry environment, protected from dust and direct sunlight.

Store your appliance inside the original case provided.

## INSTRUCTIONS

### How to use

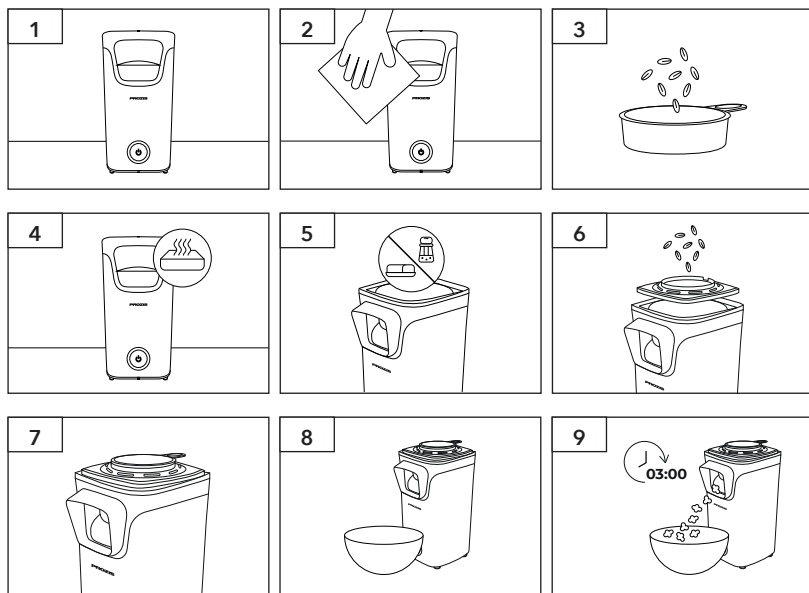

1. Place the Popcorn Maker on a level surface.
2. We recommend wiping the Popcorn Maker and its accessories with a damp cloth before use.
3. Measure the popcorn kernels using the Measuring Cup provided. One full cup is enough. More than this may disrupt the proper functioning of the Popcorn Maker.
4. Preheating the device is not necessary.
5. Do not add any other ingredients, such as oil, butter, margarine, salt or sugar, as this may lead to damage.
6. Pour the popcorn kernels into the aluminum heat chamber through the kernel's inlet.
7. Place the measuring cup back inside the Top Cover after each use.
8. Place a large bowl under the outlet so that the edge of the bowl touches the body of the Popcorn Maker. The popcorn is ejected through the popcorn outlet and into the bowl, so make sure there is nothing obstructing its progress. Otherwise, it will interfere with the device's mechanism. Be aware that popcorn is hot and touching it prematurely may cause minor discomfort.
9. Switch on the Popcorn Maker. After a few moments of continuous popping, popcorn will be automatically produced from the aluminum heat chamber through the outlet until all kernels have been popped. This process will take about 3 minutes.

Switch off the Popcorn Maker and unplug it once popping has stopped.

If you want more popcorn, please remove any remaining kernels from the aluminum heat chamber beforehand. Be careful not to get burnt while handling the top cover and the measuring cup, since they become very hot when the Popcorn Maker is working.

**Note:** Wait approx. 15 minutes before using the Popcorn Maker again.

## Troubleshooting

Some issues that arise may be solved by the user. If the problem persists after having tried the following solutions, please contact Prozis customer service.

PROBLEM	CAUSE	SOLUTION
The popcorn won't come out	Excessive amount of popcorn kernel	Remove excess kernel
	The kernels have expired	If the kernels have expired, they may not pop. Make sure to use new kernel
The appliance switches off during operation	The overheat protection has been activated	Switch off the appliance and allow it to cool for 15 - 20 minutes
The appliance is not working	The appliance is not plugged in	Insert the plug into the wall outlet
	The wall outlet not energized	Check the fuses and the circuit breaker

## Warranty statement

All electrical and electronic products commercialized by Prozis via [www.prozis.com](http://www.prozis.com) are covered by the warranty applicable to the purchase and sale of consumer goods.

### GENERAL CONSIDERATIONS

This document contains the terms and conditions of Prozis' warranty for final consumers.

This warranty is valid exclusively for consumers who purchase the product for non-professional purposes.

### WARRANTY PERIOD

Prozis guarantees the product is to remain free from material and production defects for a 2-year period, counting from the date of initial purchase by a consumer and respective delivery, or for longer if legally established by the applicable national law.

In the event that repair is required, this 2-year period is suspended during repair time.

### **CONSUMABLES**

The gradual performance decrease caused by prolonged use of the product's consumable components, such as batteries, is not covered by this warranty unless the malfunction is caused by faulty design, materials or production.

### **HOW TO MAKE A CLAIM**

If the need arises to exercise the rights conceded to you through this warranty, please contact Prozis customer service via the communication channels provided on the Prozis website, and follow the provided instructions or recommendations. Contact and technical assistance information is also provided at the end of this warranty.

Any claims made regarding this warranty will only be valid if proof of purchase is presented by the original customer. This proof of purchase may be the original invoice or receipt, as long as it includes information regarding the date of purchase and the product's model name.

### **WARRANTY REPAIRS**

Any repairs made under this warranty cannot be made by third parties. This warranty does not apply to any repairs, or damage caused directly by such repairs, that have impacted or caused the damage that is the subject of the respective warranty claim.

### **EXCLUSIONS**

The following situations are not covered by this warranty:

1. Any wear and tear of parts and components resulting from normal product use.
2. Cracks, dents, scratches, and other types of superficial damage that only affect the product's appearance.
3. Any malfunction caused by inappropriate use of the product that does not comply with user manual instructions.
4. Use and storage of the product not complying with user manual instructions.
5. Opening of the product by a third party who is not authorized to proceed to its repair.
6. Altering or changing parts or components, whether internal or external.
7. Damage caused by battery leakage resulting from the breaking of any of its components, or from product misuse.
8. Malfunction or damage due to reasons that cannot be ascribed to the production or design of the product.
9. Use of the product in the context of a business, occupation or commerce.
10. Malfunction due to use that does not comply with the technical or security norms in force, or with user manual instructions.

The services provided by Prozis in order to repair or fix any fault or malfunction resulting from the verification of any of the aforementioned excluded situations will be subject to payment of labor, transport and component costs.

The customer shall bear all risks of loss and damage to the product during transportation to Prozis. This warranty will be void if the returned product arrives with labels or stickers that have been removed, damaged, tampered with or modified in any way.

### **LIMITED RESPONSIBILITY**

Prozis cannot be held responsible for indirect damage or loss due to usage of the product.

### **WHAT TO DO?**

To request warranty service, you must first contact Prozis customer service via the communication channels provided on the Prozis website, and follow the provided instructions and recommendations.

Send back the product inside its original packaging, including all accessories and documentation, to the following address:

PROZIS  
Rua do Cais n° 198  
4830-345 Póvoa de Lanhoso  
Braga - Portugal

### **CONTACTS**

Prozis is always available for additional clarification through their customer service communication channel at [www.prozis.com/support](http://www.prozis.com/support).

Prozis est une marque déposée de PROZIS.COM, S.A.

Prozis se réserve le droit d'ajuster ou de modifier le produit ou toute la documentation associée afin d'assurer son adéquation à l'utilisation, à tout moment et sans préavis.

**REMARQUE :** La dernière version du manuel d'utilisation de ce produit est disponible sur [www.prozis.com/user-manuals](http://www.prozis.com/user-manuals)

## Déclaration de conformité légale

**CE** Par le présent document, PROZIS déclare que la Machine à Pop-Corn Air Pop de Prozis est entièrement conforme à toutes les normes spécifiées dans la législation applicable ainsi qu'aux autres clauses pertinentes.

Prozis sera toujours disponible pour toute explication supplémentaire par le biais des canaux de communication du service client, disponibles sur [www.prozis.com/support](http://www.prozis.com/support)



Afin d'éviter tout impact sur l'environnement ou la santé humaine en raison des substances dangereuses présentes dans les appareils électriques et électroniques, les utilisateurs finaux doivent comprendre la signification du symbole représentant une poubelle barrée. Ne jetez pas les appareils électriques et électroniques dans les ordures ménagères non triées, mais plutôt séparément et de façon convenable.



L'emballage qui protège l'appareil contre les dommages dus au transport est constitué de matériaux non polluants qui peuvent être déposés dans des conteneurs de recyclage locaux.



Les parties de l'appareil qui entrent en contact avec les aliments sont adaptées aux produits alimentaires.

## Avertissements de sécurité



**DANGER !** Ce symbole, associé à la note Danger, signifie un risque élevé. Le non-respect de cet avertissement peut entraîner des blessures corporelles et mortelles.



## DANGER POUR LES ENFANTS ET LES PERSONNES HANDICAPÉES

- Les matériaux d'emballage ne sont pas des jouets. Les enfants ne doivent pas jouer avec les matériaux d'emballage. Il existe un risque d'étouffement.
- Ce produit peut être utilisé par des enfants de 8 ans et plus ainsi que par des personnes souffrant de handicaps physiques, sensoriels ou mentaux ou manquant d'expérience et de connaissances, lorsqu'elles sont supervisées ou qu'elles reçoivent des instructions sur l'utilisation sûre du produit et la compréhension des risques associés.
- Les enfants ne doivent pas jouer avec l'appareil.
- Le nettoyage et l'entretien ne doivent pas être effectués par des enfants, sauf s'ils ont plus de 8 ans et sont supervisés.
- Gardez l'appareil et son cordon d'alimentation hors de portée des enfants de moins de 8 ans.



## ATTENTION !

- Cet appareil n'est pas destiné à être utilisé avec une minuterie externe ni un système de commande à distance.
- Cet appareil est destiné à un usage domestique et à l'intérieur uniquement.
- Cet appareil est conçu pour un usage personnel



uniquement et ne doit pas être utilisé à des fins commerciales telles que :

- Cuisines du personnel dans les magasins, les bureaux et autres lieux de travail.
- Gîtes ruraux
- Hôtels, motels et autres environnements de type résidentiel
- Chambres d'hôtes
- Le cordon de l'appareil ne peut être remplacé que par le fabricant, son service après-vente ou un personnel qualifié similaire.
- Cet appareil ne passe pas au lave-vaisselle.
- Laissez l'appareil refroidir avant de le nettoyer ou de changer ses accessoires.

### **DANGER ! RISQUE DE MORT PAR ÉLECTOCUTION**

Avant d'utiliser l'appareil, vérifiez si la tension du secteur correspond à la tension indiquée sur la plaque signalétique.

Placez le câble d'alimentation de manière à ce qu'il ne puisse pas être coincé ou endommagé de quelque manière que ce soit. N'utilisez l'appareil que dans des endroits secs à l'intérieur, et jamais à l'extérieur. N'exposez pas l'appareil à la pluie et ne l'utilisez jamais dans un environnement humide ou

mouillé.

Ne plongez jamais l'appareil, le câble d'alimentation ou la prise dans l'eau ou tout autre liquide ! Cela pourrait entraîner un choc électrique potentiellement mortel ! Veillez à ce que le câble de raccordement ne soit jamais mouillé ou humide pendant le fonctionnement de l'appareil. Débranchez toujours la fiche de la prise de courant après utilisation, avant le nettoyage et avant de déplacer l'appareil. Ne faites pas fonctionner l'appareil s'il est tombé ou s'il a été endommagé de quelque manière que ce soit. Faites vérifier et/ou réparer l'appareil par des techniciens qualifiés si nécessaire.

 **ATTENTION !** Ce symbole indique les situations dangereuses qui peuvent entraîner des blessures légères à modérées, des dommages, un dysfonctionnement et/ou la destruction de l'appareil.

**Pour éviter que des dommages ou des dégâts n'arrivent aux utilisateurs ou à d'autres personnes, veillez à respecter les exigences suivantes :**

De la vapeur chaude est libérée pendant le processus d'éclatement, surtout lorsque le couvercle est

ouvert. Gardez une distance de sécurité par rapport à la vapeur.



### **ATTENTION ! SURFACE CHAUDE !**

- L'appareil sera chaud pendant son utilisation. Risque de brûlures !
- Le pop-corn fraîchement éclaté est chaud ! Placez toujours un grand bol sous la sortie et laissez le pop-corn refroidir un moment avant de le manger.
- Ne laissez jamais l'appareil sans surveillance pendant son utilisation.
- N'utilisez pas l'appareil à proximité de surfaces chaudes ou de matériaux inflammables. Ne placez jamais l'appareil à proximité ou sous des objets inflammables, et surtout pas sous des rideaux ou des placards suspendus.
- N'insérez rien dans les fentes d'aération du boîtier de l'appareil et ne les couvrez pas.
- Ne laissez aucun liquide pénétrer dans les fentes d'aération du boîtier de l'appareil.
- N'utilisez pas l'appareil en continu pendant plus de 10 minutes. Laissez l'appareil refroidir pendant 15 minutes après chaque utilisation avant de le réutiliser.
- Ne versez pas d'ingrédients tels que du sucre, du sel, de l'huile, du beurre, etc. dans

la chambre à pop-corn, car ceux-ci peuvent endommager l'appareil. Vous pouvez ajouter ces ingrédients au pop-corn prêt, à l'extérieur de l'appareil.

- Ne faites jamais fonctionner l'appareil sans ajouter de grains dans la chambre à pop-corn.

---

## **Manuel d'utilisation**

### **CONTENU DE L'EMBALLAGE**

- 1 × Machine à Pop-Corn AirPOP de Prozis
- 1 × Doseur
- 1 × Guide Rapide

### **DESCRIPTION DU PRODUIT (VOIR PAGE 2)**

1. Doseur
2. Couvercle Transparent
3. Sortie du Pop-Corn
4. Corps Principal
5. Bouton Marche/Arrêt

### **Entretien et nettoyage**

#### **Nettoyage**

Débranchez toujours la fiche de la prise avant de nettoyer l'appareil. Laissez l'appareil refroidir complètement avant de le nettoyer.

Ne lavez pas au lave-vaisselle !

N'immergez jamais l'appareil, le câble d'alimentation ou la fiche dans l'eau ou tout autre liquide ! Cela peut entraîner un choc électrique potentiellement mortel !

N'utilisez pas de produits de nettoyage agressifs, chimiques ou abrasifs ! Ils peuvent endommager irrémédiablement la surface de l'appareil.

Nettoyez la chambre à pop-corn avec un chiffon sec. Si nécessaire, humidifiez légèrement le chiffon.

Nettoyez l'unité moteur avec un chiffon humide. Si nécessaire, appliquez un détergent doux sur le chiffon. Essuyez ensuite avec un chiffon humidifié uniquement avec de l'eau pour éliminer tout résidu de détergent.

Veillez à ce que l'humidité ne pénètre pas dans le produit pendant le nettoyage afin d'éviter d'endommager le produit et d'effectuer les réparations nécessaires.

Nettoyez le couvercle et le doseur avec de l'eau chaude avec un détergent doux. Rincez ensuite ces pièces à grande eau.

Séchez soigneusement toutes les pièces avant de les utiliser.

### Stockage

Laissez l'appareil refroidir complètement avant de le ranger.

Lorsque vous n'utilisez plus l'appareil, rangez-le dans un environnement sec, à l'abri de la poussière et de la lumière directe du soleil.

Stockez votre appareil dans l'emballage d'origine fourni.

## INSTRUCTIONS

### Comment utiliser

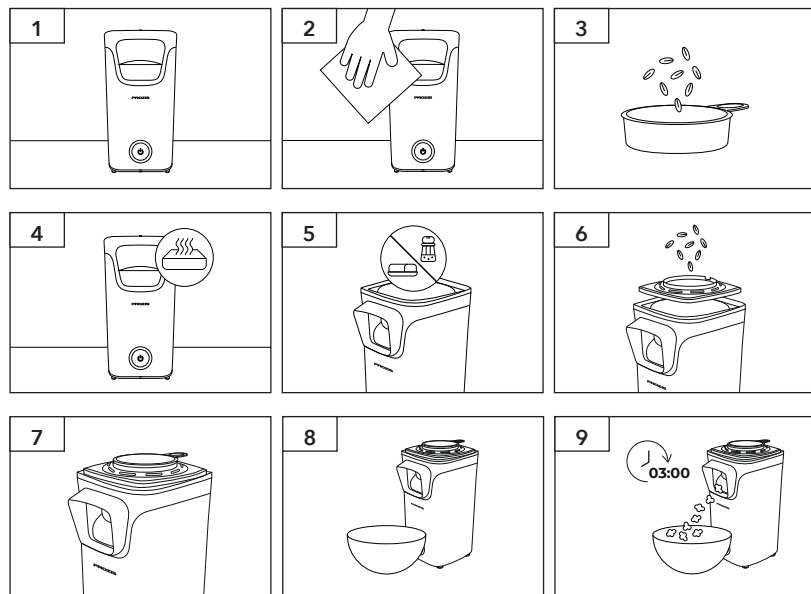

1. Placez la Machine à Pop-Corn sur une surface plane.
2. Nous vous recommandons d'essuyer la Machine à Pop-Corn et ses accessoires avec un chiffon humide avant de les utiliser.
3. Mesurez les grains de maïs à l'aide du doseur fourni. Un doseur plein suffit. Une plus grande quantité peut perturber le bon fonctionnement de la Machine à Pop-Corn.
4. Le préchauffage de l'appareil n'est pas nécessaire.
5. N'ajoutez pas d'autres ingrédients, tels que de l'huile, du beurre, de la margarine, du sel ou du sucre, car cela pourrait entraîner des dommages.
6. Versez les grains de maïs à éclater dans la chambre thermique en aluminium par l'orifice d'entrée.
7. Remplacez le doseur dans le couvercle supérieur après chaque utilisation.
8. Placez un grand récipient sous l'orifice de sortie de manière à ce que le bord du récipient touche le corps principal de la Machine à Pop-Corn. Le pop-corn sort par l'orifice de sortie et tombe dans le récipient. Assurez-vous donc qu'il n'y a rien entre le récipient et l'orifice de sortie. Sinon, le mécanisme de la Machine à Pop-Corn peut être affecté. Le pop-corn sera chaud, ne le touchez donc pas avant qu'il n'ait suffisamment refroidi pour éviter tout risque de blessure.
9. Allumez la Machine à Pop-Corn. Après quelques instants, le maïs éclaté sortira automatiquement de la chambre thermique en aluminium par la sortie jusqu'à ce que tous les grains aient éclaté. Ce processus prendra environ 3 minutes.

Éteignez la Machine à Pop-Corn et retirez la fiche du secteur une fois que le pop-corn a cessé d'éclater.

Si vous voulez plus de pop-corn, veuillez retirer au préalable les grains restants dans la chambre thermique en aluminium. Faites attention à ne pas vous brûler en manipulant le couvercle supérieur et le doseur, car ils deviennent très chauds lorsque la Machine à Pop-Corn fonctionne.

**Remarque :** Attendez 15 minutes avant d'utiliser à nouveau la Machine à Pop-Corn.

## Résolution de problèmes

Certains problèmes qui surviennent peuvent être résolus par l'utilisateur. Si le problème persiste après avoir essayé les solutions suivantes, veuillez contacter le service client de Prozis.

PROBLÈME	CAUSE	SOLUTION
Le pop-corn ne sort pas	Quantité excessive de grains de maïs	Les grains de maïs sont périmés
	Retirez l'excédent de maïs	Si les grains de maïs sont périmés, ils peuvent ne pas s'ouvrir. Assurez-vous d'utiliser de nouveaux grains de maïs.
L'appareil s'éteint pendant le fonctionnement	La protection contre la surchauffe a été activée	Éteignez l'appareil et laissez-le refroidir pendant 15-20 minutes.

PROBLÈME	CAUSE	SOLUTION
L'appareil ne fonctionne pas	L'appareil n'est pas branché	La prise murale n'est pas sous tension
	Insérez la fiche dans la prise murale	Vérifiez les fusibles et le disjoncteur

## Déclaration de garantie

Tous les produits électriques et électroniques commercialisés par Prozis via [www.prozis.com](http://www.prozis.com) sont couverts par la garantie applicable à l'achat et à la vente de biens de consommation.

### CONSIDÉRATIONS GÉNÉRALES

Ce document contient les conditions générales de la garantie de Prozis pour les consommateurs finaux.

Cette garantie s'applique exclusivement aux consommateurs qui achètent le produit à des fins non professionnelles.

### PÉRIODE DE GARANTIE

Prozis garantit que le produit est exempt de défauts de matériel et de production pendant une période de 2 ans, à compter de la date d'achat initial par le consommateur et de la livraison respective, ou pendant une période plus longue si elle est légalement établie par la législation nationale applicable.

En cas de réparation, cette période de 2 ans est suspendue pendant la durée de la réparation.

### CONSOMMABLES

La diminution progressive des performances causée par l'utilisation prolongée des composants consommables du produit, tels que les piles/batteries, n'est pas couverte par cette garantie, sauf si le dysfonctionnement est dû à un défaut de conception, de matériaux ou de production.

### COMMENT FAIRE UNE RÉCLAMATION

En cas de besoin d'exercer les droits qui vous sont concédés par la présente garantie, veuillez communiquer avec le service clients de Prozis via les canaux de communication fournis sur le site de Prozis et suivre les instructions ou recommandations

fournies. Les informations de contact et d'assistance technique sont également fournies à la fin de cette garantie.

Toute réclamation relative à cette garantie ne sera valable que sur présentation d'une preuve d'achat par le client d'origine. Cette preuve d'achat peut être l'original de la facture ou du

reçu, pourvu qu'elle comprenne des renseignements sur la date d'achat et le nom du modèle du produit.

### RÉPARATIONS SOUS GARANTIE

Toute réparation effectuée dans le cadre de cette garantie ne peut être effectuée par des tiers. Cette garantie ne s'applique pas aux réparations ou aux dommages causés directement par ces réparations, qui ont affecté ou causé les dommages faisant l'objet de la respective réclamation sous garantie.

### EXCLUSIONS

Les situations suivantes ne sont pas couvertes par cette garantie :

1. Toute usure des pièces et composants résultant d'une utilisation normale du produit.
2. Fissures, bosses, éraflures et autres types de dommages superficiels qui n'affectent que l'apparence du produit.
3. Tout dysfonctionnement causé par une utilisation inappropriée du produit non conforme aux instructions du manuel d'utilisation.
4. Utilisation et stockage du produit non conformes aux instructions du manuel d'utilisation.
5. Ouverture du produit par un tiers qui n'est pas autorisé à procéder à sa réparation.
6. Modification ou changement de pièces ou de composants, qu'ils soient internes ou externes.
7. Dommages causés par une fuite de batterie résultant de la rupture de l'un de ses composants ou d'une mauvaise utilisation du produit.
8. Dysfonctionnement ou dommages dus à des raisons qui ne peuvent être imputées à la production ou à la conception du produit.
9. Utilisation du produit dans le contexte d'un business, d'une profession ou d'un commerce.
10. Dysfonctionnement dû à une utilisation non conforme aux normes techniques ou de sécurité en vigueur, ou aux instructions du manuel d'utilisation.

Les services fournis par Prozis afin de réparer ou dépanner tout défaut ou dysfonctionnement résultant de la vérification de l'une des situations exclues susmentionnées seront soumis au paiement de frais de main-d'œuvre, de transport et de composants.

Le client supporte tous les risques de perte et d'endommagement du produit pendant le transport vers Prozis. Cette garantie sera annulée si le produit retourné est accompagné d'étiquettes ou d'autocollants qui ont été enlevés, endommagés, altérés ou modifiés de quelque façon que ce soit.

### RESPONSABILITÉ LIMITÉE

Prozis ne peut être tenue responsable des dommages indirects ou des pertes dues à l'utilisation du produit.

### QUE FAIRE ?

Pour demander le service de garantie, vous devez d'abord contacter le service clients de

Prozis via les canaux de communication fournis sur le site de Prozis, et suivre les instructions et recommandations fournies.

Renvoyer le produit dans son emballage d'origine, y compris tous les accessoires et la documentation, à l'adresse suivante :

PROZIS  
Rua do Cais n° 198  
4830-345 Póvoa de Lanhoso  
Braga - Portugal

## CONTACTS

Prozis est toujours disponible pour des éclaircissements supplémentaires via les canaux de communication du service clients sur [www.prozis.com/support](http://www.prozis.com/support).

Prozis ist eine eingetragene Marke von PROZIS.COM, S.A.

Prozis behält sich das Recht vor, jederzeit und ohne vorherige Ankündigung, Anpassungen oder Änderungen am Produkt oder der damit verbundenen Dokumentation vorzunehmen, um die Gebrauchstauglichkeit des Produkts sicherzustellen.

**HINWEIS:** Die aktuellste Version der Bedienungsanleitung dieses Produkts steht unter [www.prozis.com/user-manuals](http://www.prozis.com/user-manuals) zur Verfügung.

## Gesetzliche Konformitätserklärung

 Durch dieses Dokument erklärt PROZIS, dass die Prozis Air Pop - Popcornmaschine vollständig mit allen in der geltenden Rechtsvorschrift dargelegten Standards sowie anderen relevanten Bestimmungen übereinstimmt.

Für jede weitere Erklärung steht Prozis immer über seine Kundendienst-Kommunikationskanäle unter [www.prozis.com/support](http://www.prozis.com/support) zur Verfügung.



Um negative Auswirkungen auf die Umwelt oder die menschliche Gesundheit durch gefährliche Stoffe in elektrischen und elektronischen Geräten zu vermeiden, wird vom jeweiligen Endverbraucher erwartet, dass dieser die Bedeutung des Symbols eines durchgestrichenen Abfallbehälters versteht. Entsorgen Sie elektrische und elektronische Altgeräte nicht mit unsortiertem Hausmüll, sondern separat und ordnungsgemäß.



Die Verpackung, die das Gerät vor Transportschäden schützt, ist aus umweltfreundlichen Materialien hergestellt, die in örtlichen Recyclingbehältern entsorgt werden können.



Die Geräteteile, die mit Nahrung in Berührung kommen, sind lebensmittelecht.

## Sicherheitswarnungen



**GEFAHR!** Dieses Symbol in Kombination mit dem Hinweis Gefahr weist auf hohes Risiko hin. Wenn diese Warnung nicht beachtet wird, kann dies zu Verletzung der Gliedmaßen und zu Lebensgefahr führen.

## **GEFAHR FÜR KINDER UND MENSCHEN MIT BEHINDERUNGEN**

- Verpackungsmaterialien sind kein Kinderspielzeug. Kinder dürfen nicht damit spielen, da Erstickungsgefahr besteht.
- Dieses Gerät kann von Kindern im Alter ab 8 Jahren und von Personen mit eingeschränkten physischen, sensorischen oder geistigen Fähigkeiten oder mangelnder Erfahrung und Wissen verwendet werden, wenn diese unter Beaufsichtigung stehen oder sie Anweisungen bezüglich der sicheren Verwendung des Geräts erhalten haben und die Risiken kennen.
- Kinder dürfen nicht mit dem Gerät spielen.
- Reinigung und Wartung der Benutzer dürfen nicht von Kindern durchgeführt werden, es sei denn, sie sind älter als 8 und werden dabei beaufsichtigt.
- Halten Sie das Gerät von Kindern unter 8 Jahren fern.

## **VORSICHT!**

- Das Produkt ist nicht dazu bestimmt, mittels eines externen Timers oder einer separaten Fernsteuerung betrieben zu werden.
- Dieses Gerät ist ausschließlich für den Haushaltsgebrauch und zum Gebrauch in Innen-

räumen bestimmt.

- Dieses Gerät ist ausschließlich für den privaten Haushaltsgebrauch bestimmt und nicht für gewerbliche Zwecke wie:
  - Personalküchenbereiche in Läden, Büros und anderen Arbeitsumgebungen.
  - Bauernhöfe.
  - Durch Gäste in Hotels, Motels und anderen wohnähnlichen Umgebungen.
  - Frühstückspensionen oder ähnliche Umgebungen.
- Das Gerätekabel kann nur durch den Hersteller, seinen Kundendienst oder ähnlich qualifiziertes Personal ersetzt werden.
- Dieses Gerät ist nicht spülmaschinenfest.
- Lassen Sie das Gerät abkühlen, bevor Sie es reinigen oder sein Zubehör wechseln.

## **GEFAHR! LEBENSGEFAHR DURCH STROMSCHLAG**

Prüfen Sie vor der Verwendung des Gerätes, ob die Netzspannung der auf dem Typenschild angezeigten Spannung entspricht.

Legen Sie das Stromkabel so, dass es sich in keiner Weise verfängt oder beschädigt werden kann. Verwenden Sie das Gerät nur in trockenen Innenräumen und niemals im Freien. Setzen Sie das Gerät keinem Regen aus und verwenden Sie es niemals in

feuchter oder nasser Umgebung.

Tauchen Sie das Gerät, das Netzkabel oder den Stecker niemals in Wasser oder eine andere Flüssigkeit! Dies könnte zu einem potenziell tödlichen Stromschlag führen! Stellen Sie sicher, dass das Verbindungskabel während des Betriebs nie nass oder feucht wird. Trennen Sie die Stromverbindung stets nach Gebrauch, vor der Reinigung und vor dem Verschieben des Geräts. Betreiben Sie das Gerät nicht, wenn es fallengelassen oder in irgendeiner Weise beschädigt wurde. Lassen Sie das Gerät, wenn nötig, von qualifizierten Technikern überprüfen und/oder reparieren.



**VORSICHT!** Dieses Symbol weist auf gefährliche Situationen hin, die zu leichten bis mittelschweren Verletzungen, Schäden, Fehlfunktionen und/oder zur Zerstörung des Geräts führen können.

**Um mögliche Schäden oder Verletzungen von Benutzern oder Dritten zu vermeiden, sollten Sie sich an folgende Anforderungen halten:**

Während des Aufpoppens wird heißer Dampf freigesetzt, besonders wenn der Deckel geöffnet wird. Halten Sie einen sicheren Abstand vom Dampf.



**VORSICHT! HEIßE OBERFLÄCHE!**

- Das Gerät wird während des Gebrauchs sehr heiß. Verbrennungsrisiko!
- Frisch aufgepopptes Popcorn ist heiß! Stellen Sie immer eine große Schüssel unter die Abgabeöffnung und lassen Sie das Popcorn eine Weile abkühlen, bevor Sie es essen.
- Lassen Sie das Gerät während des Gebrauchs nie unbeaufsichtigt.
- Verwenden Sie das Gerät nicht in der Nähe von heißen Oberflächen oder brennbaren Materialien. Stellen Sie das Gerät niemals in die Nähe von oder unter brennbaren Gegenständen auf, insbesondere nicht unter Vorhängen oder Hängeschränken.
- Nichts in die Lüftungsschlitze des Gerätegehäuses einführen und nicht abdecken.
- Lassen Sie keine Flüssigkeiten in die Lüftungsschlitze des Gerätegehäuses gelangen.
- Verwenden Sie das Gerät nicht länger als 10 Minuten ununterbrochen. Lassen Sie das Gerät nach jedem Gebrauch 15 Minuten abkühlen, bevor Sie es erneut verwenden.
- Geben Sie keine Zutaten wie Zucker, Salz, Öl, Butter etc. in die Popcornkammer, da diese das Gerät beschädigen können. Sie können diese Zutaten außerhalb des Geräts zum fertigen Popcorn hinzufügen.

- Verwenden Sie das Gerät nie ohne Kerne in der Popcornkammer.

## Bedienungsanleitung

### VERPACKUNGSIHALT

- 1 x Prozis AirPOP - Popcornmaschine
- 1 x Messbecher
- 1 x Kurzanleitung

### PRODUKTÜBERSICHT (SIEHE SEITE 2)

1. Messbecher
2. Transparente Abdeckung
3. Popcorn-Abgabeöffnung
4. Gerätekörper
5. Ein/Aus-Taste

### Wartung und Reinigung

#### Reinigung

Entfernen Sie den Stecker immer aus der Steckdose, bevor Sie das Gerät reinigen. Lassen Sie das Gerät vor der Reinigung vollständig abkühlen.

Nicht in der Spülmaschine waschen!

Tauchen Sie niemals das Gerät, das Stromkabel oder den Stecker in Wasser oder eine andere Flüssigkeit ein! Dies kann zu einem potenziell tödlichen Stromschlag führen!

Verwenden Sie keine aggressiven, chemischen oder abrasiven Reinigungsmittel! Sie können die Oberfläche des Geräts irreparabel beschädigen.

Die Popcornkammer mit einem trockenen Tuch reinigen. Bei Bedarf das Tuch leicht anfeuchten.

Die Motoreinheit mit einem feuchten Tuch reinigen. Bei Bedarf ein mildes Reinigungsmittel auf das Tuch auftragen. Dann mit einem nur mit Wasser angefeuchteten Tuch abwischen, um Waschmittelrückstände zu entfernen.

Stellen Sie sicher, dass während der Reinigung keine Feuchtigkeit in das Produkt eindringt, um Schäden am Produkt und die damit verbundenen Reparaturen zu vermeiden.

Abdeckung und Messbecher mit einem milden Reinigungsmittel in warmem Wasser reinigen und anschließend mit reichlich Wasser abspülen.

Alle Teile vor Gebrauch gründlich trocknen.

### Aufbewahrung

Lassen Sie das Gerät vor der Lagerung vollständig abkühlen.

Wenn das Gerät nicht länger verwendet wird, bewahren Sie es an einem trockenen, vor Staub und direktem Sonnenlicht geschützten Ort auf.

Bewahren Sie das Gerät in der mitgelieferten Originalverpackung auf.

### ANWEISUNGEN

#### Anwendung

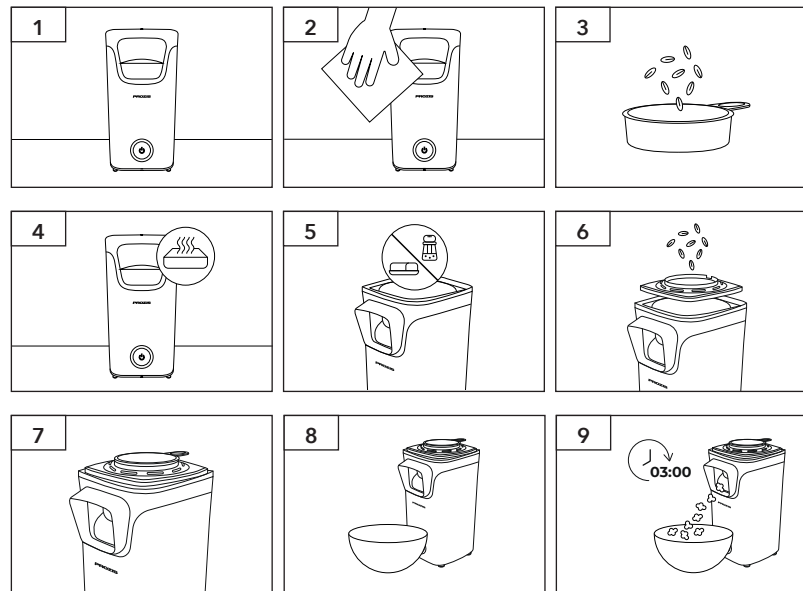

1. Stellen Sie die Popcornmaschine auf eine ebene Fläche.
2. Die Popcornmaschine und ihr Zubehör sollten vor der Anwendung mit einem feuchten Tuch abgewischt werden.
3. Messen Sie die Maiskörner mit dem mitgelieferten Messbecher ab. Eine volle Tasse reicht. Mehr als diese Menge kann die ordnungsgemäße Funktion der Popcornmaschine stören.
4. Ein Vorheizen des Geräts ist nicht nötig.
5. Fügen Sie keine anderen Zutaten wie Öl, Butter, Margarine, Salz oder Zucker hinzu, da dies zu Schäden führen kann.
6. Füllen Sie die Maiskörner durch die Einfüllöffnung in die Aluminium-Wärmekammer.
7. Legen Sie den Messbecher nach jedem Gebrauch wieder in die obere Abdeckung.



8. Legen Sie eine große Schüssel unter den Auslauf, sodass der Rand der Schüssel die Popcornmaschine berührt. Das Popcorn wird durch die Popcorn-Abgabeöffnung und in die Schüssel fallen, also stellen Sie sicher, dass dies durch nichts behindert wird. Andernfalls wird dies den Mechanismus des Geräts stören. Beachten Sie, dass das Popcorn heiß ist und Sie sich bei vorzeitiger Berührung leicht verbrennen können.
9. Schalten Sie die Popcornmaschine ein. Nach einer Weile des kontinuierlichen Aufpoppens wird das Popcorn automatisch aus der Aluminium-Wärmekammer durch die Abgabeöffnung geleitet, bis alle Körner herausgeschleudert wurden. Dieser Vorgang dauert etwa 3 Minuten.

Schalten Sie die Popcornmaschine aus und entfernen Sie den Netzstecker aus der Stromversorgung, sobald das Aufpoppen beendet ist.

Wenn Sie mehr Popcorn wollen, entfernen Sie bitte vorher alle Kerne, die noch in der Aluminium-Wärmekammer sind. Achten Sie darauf, sich beim Umgang mit der oberen Abdeckung und dem Messbecher nicht zu verbrennen, da sie sehr heiß werden, wenn die Popcornmaschine in Betrieb ist.

**Hinweis:** Warten Sie etwa 15 Minuten, bevor Sie die Popcornmaschine erneut benutzen.

## Fehlerbehebung

Manche Probleme können vom Benutzer selbst gelöst werden. Falls das Problem weiterhin besteht, nachdem Sie die folgenden Lösungen ausprobiert haben, kontaktieren Sie den Prozis-Kundenservice.

PROBLEM	URSACHE	LÖSUNG
Das Popcorn kommt nicht raus	Übermäßige Menge an Maiskörnern	Die Haltbarkeit der Körner ist abgelaufen
	Entfernen Sie den Überschuss an Körnern	Falls die Haltbarkeit der Körner abgelaufen ist, kann es sein, dass die Körner nicht aufpoppen. Verwenden Sie frische Maiskörner.
Das Gerät schaltet sich während des Betriebs aus	Der Überhitzungsschutz wurde aktiviert	Schalten Sie das Gerät aus und lassen Sie es 15-20 Minuten abkühlen
Das Gerät funktioniert nicht	Das Gerät ist nicht eingesteckt	Die Steckdose hat keinen Strom
	Stecken Sie den Stecker in die Steckdose	Überprüfen Sie die Sicherungen und den Leistungsschalter

## Gewährleistungsbestimmung

Alle elektrischen und elektronischen Produkte, die von Prozis via [www.prozis.com](http://www.prozis.com) vermarktet werden, fallen unter die Gewährleistung, die auf Verbrauchergeschäfte Anwendung findet.

### ALLGEMEINES

Dieses Dokument enthält die Bedingungen der Gewährleistung von Prozis für Endkunden. Diese Gewährleistung gilt ausschließlich für Kunden, die Produkte für nichtgewerbliche Zwecke kaufen.

### LAUFZEIT DER GEWÄHRLEISTUNG

Prozis garantiert, dass ein Produkt 2 Jahre lang keine Material- und Herstellungsmängeln vorweist. Die Laufzeit beginnt ab dem Kaufdatum des Kunden und die jeweilige Zustellung, kann aber auch länger gelten, falls dies gesetzlich durch das anwendbare nationale Recht festgelegt wurde.

Im Fall, dass eine Reparatur nötig ist, wird die 2-Jahre-Laufzeit während der Reparaturzeit suspendiert.

### VERBRAUCHSMATERIALIEN

Eine allmähliche Leistungsabnahme als Resultat eines längeren Gebrauchs der Verbrauchsmaterialien des Produktes, wie beispielsweise Akkus, wird nicht durch die Gewährleistung abgedeckt, es sei denn, die Fehlfunktion wurde durch einen Fehler in der Konstruktion, der Materialien oder der Herstellung verursacht.

### WIE WERDEN ANSPRÜCHE GELTEND GEMACHT

Wenn es nötig ist, die durch diese Gewährleistung erteilten Rechte wahrzunehmen, kontaktieren Sie bitte den Prozis Kundenservice durch die auf der Prozis-Webseite zur Verfügung stehenden Kommunikationskanäle und folgen Sie den dort stehenden Anweisungen oder Empfehlungen. Kontaktinformationen und Informationen zum technischen Support stehen ebenfalls am Ende dieser Gewährleistung.

Jegliche Ansprüche, die bezüglich dieser Gewährleistung geltend gemacht werden, werden erst gültig, wenn der Kaufbeleg durch den ursprünglichen Kunden präsentiert wird. Dieser Kaufbeweis kann die originale Rechnung oder Quittung sein, solange es die Informationen bezüglich des Kaufdatums und des Namens des Produktmodells enthält.

### GEWÄHRLEISTUNGSREPARATUREN

Jegliche Reparaturen, die im Rahmen dieser Gewährleistung getätigt wurden, können nicht durch Dritte gemacht werden. Von jeglicher Gewährleistung ausgeschlossen sind Reparaturen oder Schäden, die Resultat aus solchen Reparaturen durch Dritte und durch Dritte beeinflusst oder verursacht wurden.

**AUSNAHMEN**

Folgende Situationen werden von jeglicher Gewährleistung ausgeschlossen:

1. Jegliche Verschleißerscheinungen von Teilen und Bestandteilen, die durch die normale Produktverwendung entstehen.
2. Risse, Dellen, Kratzer und andere Arten von Oberflächenschäden, die nur das Aussehen des Produktes beeinträchtigen.
3. Jegliche Fehlfunktion, die durch die unsachgemäße Produktverwendung, d.h. die den Anweisungen der Bedienungsanleitung nicht entspricht, entsteht.
4. Wenn die Verwendung und Aufbewahrung des Produktes nicht den Anweisungen der Bedienungsanleitung entspricht.
5. Die Öffnung des Produktes durch eine dritte Partei, die nicht autorisiert ist, diese Reparatur zu tätigen.
6. Das Bearbeiten oder Ändern von Teilen oder Komponenten, seien sie von Innen oder von Außen.
7. Durch auslaufende Batterieflüssigkeit verursachte Schäden, die wiederum durch materielle Schäden an den Komponenten oder durch den Missbrauch des Produktes entstanden sind.
8. Eine Fehlfunktion oder ein Schaden, der nicht auf die Herstellung oder das Design des Produktes zurückgeführt werden kann.
9. Die Verwendung des Produktes im Rahmen einer Geschäftstätigkeit, einer Beschäftigung oder eines Handels.
10. Eine Fehlfunktion aus Gründen, die nicht den geltenden technischen Normen oder Sicherheitsnormen, oder nicht den Anweisungen der Bedienungsanleitung entsprechen.

Treten diese oben genannten Situationen ein, fallen für die durch Prozis gebotenen Dienste zum Reparieren von Defekten oder Fehlfunktionen, und die Kosten für die Reparaturarbeiten, den Transport und Ersatzteile werden dem Kunden in Rechnung gestellt.

Der Kunde trägt alle Risiken für den Verlust und die Schädigung des Produktes im Laufe des Transportes zu Prozis. Der Gewährleistungsanspruch erlischt, falls das Produkt mit Etiketten oder Aufklebern abgegeben wird, die entfernt, geschädigt, geändert oder auf sonstige Weise modifiziert wurden.

**BESCHRÄNKTE HAFTUNG**

Prozis kann nicht für die indirekte Schädigung oder den Verlust durch die Verwendung des Produktes verantwortlich gemacht werden.

**WAS MUSS GEMACHT WERDEN?**

Um die Gewährleistungsansprüche gelten zu machen, sollten Sie zuerst den Prozis Kundenservice, durch die auf der Webseite von Prozis zur Verfügung stehenden Kommunikationskanäle, kontaktieren und allen zur Verfügung stehenden Anweisungen und Empfehlungen folgen.

Senden Sie das Produkt in der Originalverpackung, inklusive dem ganzen Zubehör und den Unterlagen, an die folgende Adresse zurück:

PROZIS  
Rua do Cais nº 198  
4830-345 Póvoa de Lanhoso  
Braga - Portugal

**KONTAKTE**

Der Prozis-Kundenservice steht Ihnen jederzeit für weitere Erläuterungen durch die auf der Webseite stehenden Kommunikationskanäle [www.prozis.com/support](http://www.prozis.com/support) zur Verfügung.

Prozis è un marchio registrato di proprietà di PROZIS.COM, S.A.

Prozis si riserva il diritto di adattare o modificare, in qualsiasi momento e senza alcun preavviso, il prodotto o qualsiasi documentazione ad esso associata, per poterne assicurare l'idoneità all'uso.

**NOTA:** La versione più recente del manuale d'istruzioni di questo prodotto è disponibile sul sito [www.prozis.com/user-manuals](http://www.prozis.com/user-manuals)

## Dichiarazione di conformità legale

 Per mezzo di questo documento, PROZIS dichiara che il prodotto AirPop Prozis - Macchina per i pop corn - è pienamente conforme a tutte le norme specificate dalla legislazione in vigore, così come a tutte le clausole rilevanti.

Prozis sarà sempre disponibile a prestare qualsiasi ulteriore chiarimento tramite i suoi canali di comunicazione di assistenza al cliente, disponibili sul sito [www.prozis.com/support](http://www.prozis.com/support)

 Per evitare qualsivoglia impatto sull'ambiente o sulla salute umana dovuto a sostanze pericolose presenti in dispositivi elettrici o elettronici, gli utenti finali di tali dispositivi sono tenuti a comprendere il significato del simbolo che consiste in un contenitore per rifiuti barrato. Non gettare rifiuti di dispositivi elettrici o elettronici insieme alla spazzatura domestica indifferenziata. Smaltire separatamente ed adeguatamente.

 La confezione che protegge il dispositivo dagli eventuali danni provocati dal trasporto è fatta di materiali non inquinanti completamente riciclabili.

 Le parti del dispositivo che entrano a contatto con il cibo sono adatte ai prodotti alimentari.

## Avvertenze di sicurezza

 **PERICOLO!** Questo simbolo, quando seguito dalla nota Pericolo, sta a significare un rischio elevato. Il mancato rispetto di questa avvertenza può comportare lesioni fisiche o persino mortali.

## **PERICOLO PER BAMBINI E PERSONE CON DISABILITÀ**

- Il materiale dell'imballaggio non è un giocattolo. I bambini non devono giocare con il materiale dell'imballaggio a causa dell'esistenza del rischio di soffocamento.
- Questo prodotto può essere usato da bambini maggiori di 8 anni e da persone con disabilità di natura fisica, sensoriale o mentale o comunque senza un'adeguata esperienza e conoscenza, se sotto supervisione o laddove abbiano ricevuto istruzioni sull'utilizzo sicuro del prodotto e ne comprendano i possibili rischi.
- I bambini non devono giocare con il dispositivo.
- Pulizia e manutenzione non devono essere eseguite da bambini se non maggiori di 8 anni e sotto supervisione.
- Tenere il dispositivo ed il suo cavo fuori dalla portata dei bambini minori di 8 anni.

## **ATTENZIONE!**

- Questo dispositivo non deve essere utilizzato con un timer esterno o con un sistema separato di controllo a distanza.
- Questo dispositivo è destinato al solo uso interno e domestico.

- Questo dispositivo è destinato al solo uso domestico e non è adatto ad ambienti commerciali come:
  - cucine per lo staff in negozi, uffici e altri ambienti di lavoro
  - agriturismi
  - hotel, motel e altri tipi di ambienti residenziali
  - bed and breakfast o simili
- Il cavo di alimentazione può essere sostituito esclusivamente dal fabbricante, dal suo servizio di assistenza clienti o da personale similmente qualificato.
- Questo dispositivo non è adatto alla lavastoviglie.
- Far raffreddare il dispositivo prima della pulizia o prima di sostituire gli accessori.

 **PERICOLO! RISCHIO DI SCOSSA ELETTRICA FATALE**

Prima di utilizzare il dispositivo, assicurarsi che la tensione della presa di corrente sia compatibile con la tensione indicata sulla targhetta dati del dispositivo.

Posizionare il cavo di alimentazione in modo tale che non possa rimanere bloccato o danneggiato in alcun modo. Utilizzare il dispositivo esclusivamente in aree asciutte e all'interno e mai all'esterno. Non

esporre il dispositivo a pioggia e non utilizzarlo in ambienti umidi.

Non immergere il dispositivo, il cavo di alimentazione o la spina in acqua o altri liquidi! Ciò può comportare una scossa elettrica potenzialmente fatale! Assicurarsi che il cavo di alimentazione non sia umido o bagnato durante l'uso. Scollegare la spina dalla presa dopo l'uso, prima della pulizia e prima di spostare il dispositivo. Non utilizzare il dispositivo se è stato fatto cadere o dovesse essere danneggiato in qualunque modo. Se necessario, far controllare e/o riparare il dispositivo da tecnici qualificati.

 **ATTENZIONE!** Questo simbolo evidenzia situazioni di pericolo che possono portare a lesioni lievi o moderate, danni, malfunzionamento e/o distruzione del dispositivo.

**Per evitare danni o lesioni agli utenti o ad altre persone, assicurarsi di rispettare i seguenti requisiti:**

Durante l'uso del dispositivo verrà emesso vapore caldo, specialmente quando viene sollevato il coperchio. Mantenere una distanza di sicurezza dal vapore.



## **ATTENZIONE! SUPERFICIE CALDA!**

- Il dispositivo sarà caldo durante l'uso. Rischio di ustioni!
- I pop corn appena scoppiati sono caldi! Posizionare sempre una ciotola grande sotto al beccuccio e far raffreddare per un po' i popcorn prima di consumarli.
- Non lasciare mai incustodito il dispositivo durante l'uso.
- Non utilizzare il dispositivo vicino a superfici calde o materiali infiammabili. Non posizionare mai il dispositivo vicino o sotto oggetti infiammabili, specialmente tende o credenze sospese.
- Non inserire nulla nelle fessure di ventilazione del dispositivo e non coprirle.
- Non far entrare liquidi nelle fessure di ventilazione del dispositivo.
- Non utilizzare il dispositivo per più di 10 minuti consecutivi. Far raffreddare il dispositivo per 15 minuti prima di riutilizzarlo.
- Non aggiungere altri ingredienti come zucchero, sale, olio, burro, etc. nella camera di calore, dato che potrebbero danneggiare il dispositivo. Si possono aggiungere tali ingredienti ai pop corn pronti, fuori dal dispositivo.
- Non mettere mai in funzione il dispositi-

vo senza prima aver messo dei chicchi di popcorn nella camera di calore.

---

## **Manuale dell'utente**

### **CONTENUTO DELLA CONFEZIONE**

- 1 × AirPOP Prozis - Macchina per i Pop Corn
- 1 × Misurino
- 1 × Guida Rapida

### **DESCRIZIONE DEL PRODOTTO (VEDERE PAGINA 2)**

1. Misurino
2. Coperchio Trasparente
3. Beccuccio di Uscita Dei Pop Corn
4. Unità Principale
5. Pulsante On/Off

### **Pulizia e manutenzione**

#### **Pulizia**

Prima di pulire il dispositivo, scollegare sempre la spina dalla presa di corrente. Lasciar raffreddare completamente il dispositivo prima di lavarlo.

Non lavare in lavastoviglie!

Non immergere il dispositivo, il cavo di alimentazione o la spina in acqua o altri liquidi! Ciò può comportare una scossa elettrica potenzialmente fatale!

Non utilizzare detersivi aggressivi, chimici o abrasivi, poiché potrebbero danneggiare irreparabilmente la superficie del dispositivo.

Pulire la camera di calore con un panno asciutto. Se necessario, inumidire leggermente il panno.

Pulire l'unità principale con un panno umido. Se necessario, utilizzare un detersivo delicato. Dopodiché, strofinare con un panno inumidito solo con acqua per rimuovere eventuali residui di detersivo.

Assicurarsi che non entri umidità all'interno del prodotto durante la pulizia, in modo tale da evitare danni al dispositivo e relative riparazioni.

Pulire il coperchio e il misurino con acqua calda ed un detersivo delicato. Dopodiché, sciquare bene queste parti con abbondante acqua.

Asciugare scrupolosamente tutte le parti prima dell'uso.

### Conservazione

Far raffreddare completamente il dispositivo prima di riporlo.

Quando non si utilizza il dispositivo, conservarlo in un luogo asciutto, al riparo dalla polvere e dalla luce diretta del sole.

Conservare il dispositivo nella custodia originale fornita.

### ISTRUZIONI

#### Istruzioni per l'uso

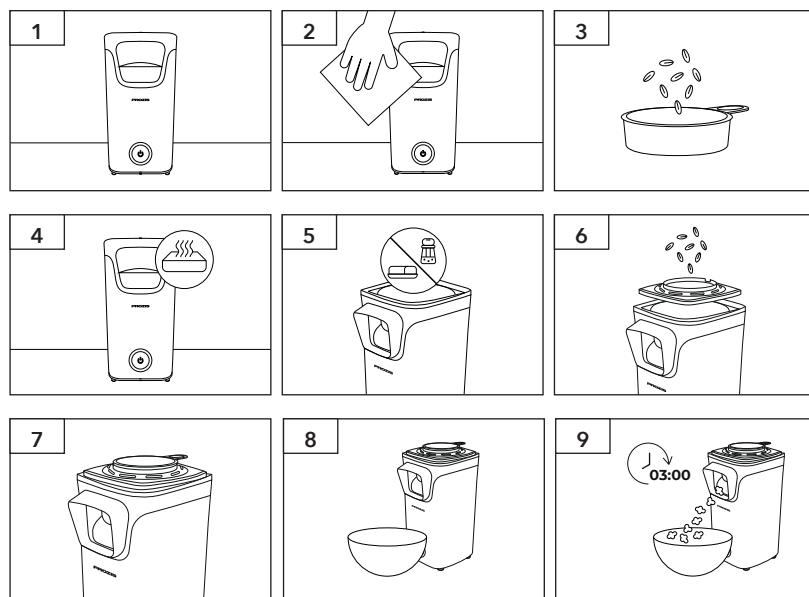

1. Posizionare la macchina per i pop corn su una superficie piana.
2. Si raccomanda di pulire la macchina per i pop corn ed i suoi accessori con un panno umido prima dell'uso.
3. Utilizzare il misurino fornito per misurare i chicchi di pop corn. Un misurino pieno è sufficiente. Una quantità maggiore potrebbe compromettere il corretto funzionamento della macchina per i pop corn.
4. Non è necessario preriscaldare il dispositivo.

5. Non aggiungere altri ingredienti come olio, burro, margarina, sale o zucchero, dato che potrebbero danneggiare il dispositivo.
6. Versare i chicchi di pop corn nella camera di calore in alluminio tramite l'ingresso per i chicchi.
7. Rimettere il misurino nel coperchio superiore dopo ogni uso.
8. Posizionare una ciotola grande sotto al beccuccio di uscita dei pop corn in modo che il bordo sia a contatto con la macchina per i pop corn. I pop corn usciranno dal beccuccio e finiranno direttamente nella ciotola, pertanto, assicurarsi che non ci sia nulla ad ostruire tale processo o ciò interferirà con il meccanismo del dispositivo. Tenere presente che i pop corn usciranno caldi e toccarli subito può causare leggeri fastidi.
9. Accendere la macchina per i pop corn. Dopo qualche momento di continui scoppi, i pop corn verranno automaticamente espulsi dalla camera di calore attraverso il beccuccio, fino a che tutti i chicchi non saranno scoppiati. Questo processo durerà circa 3 minuti.

Una volta che i pop corn sono pronti, spegnere la macchina per i pop corn e scollegare la spina dalla presa di corrente.

Se si desidera preparare più pop corn, rimuovere prima eventuali chicchi rimasti nella camera di calore. Fare attenzione a non scottarsi quando si maneggia il coperchio o il misurino, dato che essi diventano molto caldi durante il funzionamento della macchina per i pop corn.

**Nota:** Attendere circa 15 minuti prima di tornare ad utilizzare la macchina per i pop corn.

### Risoluzione dei problemi

Alcuni problemi che dovessero emergere possono essere risolti dall'utente. Se il problema dovesse persistere dopo aver provato le seguenti soluzioni, si prega di contattare il servizio clienti Prozis.

PROBLEMA	CAUSA	SOLUZIONE
I pop corn non escono	Quantità eccessiva di chicchi di pop corn Rimuovere i chicchi di pop corn in eccesso	I chicchi di pop corn sono scaduti Se i chicchi di pop corn dovessero essere scaduti, potrebbero non scoppiare. Assicurarsi di utilizzare chicchi non scaduti
Il dispositivo si spegne durante l'uso	Il sistema di protezione dal surriscaldamento si è attivato	Spegnere il dispositivo e lasciarlo raffreddare per 15-20 minuti
Il dispositivo non funziona	Il dispositivo non è collegato alla presa di corrente	La presa di corrente non fornisce energia
	Inserire la spina nella presa di corrente	Controllare i fusibili e l'interruttore

## Dichiarazione di garanzia

Tutte le apparecchiature elettriche ed elettroniche vendute da Prozis sul sito [www.prozis.com](http://www.prozis.com) sono coperte da garanzia applicabile agli acquisti e alle vendite di beni di consumo.

### CONSIDERAZIONI GENERALI

Questo documento contiene i termini e le condizioni della garanzia di Prozis per il consumatore finale.

Questa garanzia è valida esclusivamente per il consumatore che acquista prodotti per un uso non professionale.

### PERIODO DI GARANZIA

Prozis garantisce che le apparecchiature rimangano senza difetti, del materiale e del prodotto stesso, per un periodo di 2 anni a partire dalla data iniziale dell'acquisto da parte del consumatore e della relativa consegna, o per un tempo maggiore, se legalmente stabilito dalla normativa nazionale applicabile.

In caso di riparazione, il periodo di 2 anni è sospeso durante il tempo richiesto dalla riparazione.

### BENI DI CONSUMO

La graduale diminuzione delle prestazioni, causata dall'uso prolungato delle componenti deteriorabili, come le batterie, non è coperta da questa garanzia, a meno che il malfunzionamento non sia causato da un difetto di design, materiale o produzione.

### COME EFFETTUARE UN RECLAMO

In caso esista il motivo per esercitare il diritto concesso al consumatore da questa garanzia, preghiamo di contattare l'Assistenza Clienti di Prozis attraverso i canali presenti sul sito di Prozis e di seguire le istruzioni e i consigli riportati. I contatti e le informazioni per l'assistenza tecnica si trovano anche alla fine di questa garanzia.

Qualsiasi reclamo effettuato in relazione a questa garanzia sarà valido solo su presentazione di una prova di acquisto da parte del cliente originale. Questa prova può essere la fattura o ricevuta originale, premesso che presenti le informazioni relative alla data dell'acquisto e al nome del modello del prodotto.

### RIPARAZIONI IN GARANZIA

Qualsiasi riparazione nell'ambito della presente garanzia non può essere effettuata da terzi. Questa garanzia non si applica a nessun tipo di riparazione o danno causato direttamente da tali riparazioni, che abbiano avuto un impatto o abbiano causato i danni che costituiscono l'oggetto del corrispondente reclamo di garanzia.

### ECCEZIONI

Le situazioni seguenti non sono coperte dalla presente garanzia:

1. Qualsiasi usura a parti e componenti che risulti dal normale utilizzo del dispositivo.
2. Crepe, ammaccature, graffi, e altri tipi di danni superficiali che riguardano solo l'aspetto del prodotto.
3. Qualsiasi malfunzionamento causato da utilizzo inappropriato che non rispetta le istruzioni del manuale d'uso.
4. Utilizzo e conservazione del prodotto che non rispetta le istruzioni del manuale d'uso.
5. Apertura del prodotto da terzi non autorizzati a procedere alla riparazione.
6. Alterazione o modifica di parti o componenti, sia interne che esterne.
7. Danni causati da perdite della batteria, provocate da un guasto di una sua qualsiasi componente, oppure da uso improprio del prodotto.
8. Malfunzionamenti o danni causati da situazioni non ascrivibili alla produzione o all'ideazione dell'apparecchiatura.
9. Uso del prodotto in contesti aziendali, professionali o commerciali.
10. Malfunzionamento causato da utilizzo che non rispetta la normativa tecnica e di sicurezza in vigore.

I servizi forniti da Prozis con il fine di riparare o aggiustare qualsiasi tipo di difetto o malfunzionamento derivante da una delle situazioni eccezionali sopracitate, saranno soggetti al pagamento di manodopera, trasporto e costi della componente.

Il cliente deve supportare tutti i rischi di perdita e danno al prodotto durante il trasporto verso la Prozis. Questa garanzia è nulla se l'apparecchiatura restituita non riporta correttamente l'etichetta o l'adesivo, perché rimossi, danneggiati, manomessi o modificati in qualsiasi modo.

### RESPONSABILITÀ LIMITATA

Prozis non può ritenersi responsabile per danni o perdita indiretti, dovuti all'uso del prodotto.

### COSA FARE?

Al fine di richiedere un servizio di garanzia, il cliente dovrà contattare prima di tutto l'Assistenza Clienti di Prozis attraverso i canali presenti sul sito di Prozis e seguire le istruzioni e i consigli riportati.

Restituire il prodotto all'interno della scatola originale, inclusi tutti gli accessori e i documenti presenti al suo interno, all'indirizzo seguente:

PROZIS  
Rua do Cais n° 198  
4830-345 Póvoa de Lanhoso  
Braga - Portugal

### CONTATTI

Prozis è sempre disponibile per ulteriori chiarimenti. Contatta l'Assistenza Clienti all'indirizzo: [www.prozis.com/support](http://www.prozis.com/support)

Prozis es una marca registrada de PROZIS.COM, S.A.

Prozis se reserva el derecho de ajustar o modificar el producto o la documentación asociada en cualquier momento y sin previo aviso a fin de garantizar la idoneidad para su uso.

**NOTA:** La versión más reciente del manual de usuario de este producto está disponible para consulta en [www.prozis.com/user-manuals](http://www.prozis.com/user-manuals)

## Conformidad legal

**CE** Mediante el presente documento, PROZIS declara que el Palomitero - AirPop de Prozis cumple con todos los requisitos especificados en la legislación vigente, así como en otras disposiciones pertinentes.

Para cualquier información adicional, Prozis estará siempre a su disposición a través de nuestros canales de comunicación del Servicio de Atención al Cliente, disponibles en [www.prozis.com/support](http://www.prozis.com/support)

 A fin de evitar cualquier impacto sobre el medio ambiente o la salud humana debido a sustancias peligrosas presentes en dispositivos eléctricos y electrónicos, los usuarios finales de dichos dispositivos deben comprender el significado del símbolo que consiste en un contenedor de basura tachado con una X. No deseche aparatos eléctricos y electrónicos con la basura doméstica. Dépositelos en el contenedor de reciclaje correspondiente.

 El embalaje que protege el dispositivo contra daños durante el transporte se ha fabricado con materiales no contaminantes y se puede desechar en los contenedores de reciclaje convencionales.

 Las partes del producto que entran en contacto con alimentos son aptas para uso alimentario.

## Advertencias de seguridad

 **¡PELIGRO!** Este símbolo, acompañado de la advertencia Peligro («Danger»), indica un riesgo elevado. Ignorar este aviso puede provocar lesiones o incluso la muerte.

## PELIGRO PARA NIÑOS Y PERSONAS CON DISCAPACIDAD

- Los materiales de embalaje no son juguetes. Los niños no deben jugar con los materiales de embalaje debido al riesgo de asfixia.
- Este producto es apto para niños a partir de 8 años y personas con facultades físicas, sensoriales o mentales reducidas, o que no tengan la experiencia o el conocimiento suficientes, siempre y cuando estén supervisadas o guiadas para usar el producto con seguridad y entiendan los riesgos que implica.
- Asegúrese de que los niños no jueguen con este aparato.
- La limpieza y el mantenimiento no deben llevarse a cabo por niños, salvo que sean mayores de 8 años y estén supervisados.
- Mantenga el aparato y el cable de conexión fuera del alcance de los niños menores de 8 años.

## ¡ATENCIÓN!

- Este aparato no se debe utilizar con un temporizador externo o un sistema de mando a distancia.
- Este electrodoméstico está diseñado exclu-



sivamente para uso doméstico en instalaciones de interior.

- Este aparato está diseñado exclusivamente para uso personal y no debe utilizarse para fines comerciales como:
  - Áreas de cocina en tiendas, oficinas y otros entornos de trabajo.
  - Granjas.
  - Hoteles, moteles y otros entornos residenciales.
  - Alojamientos como hostales o pensiones.
- El cable del aparato solo debe ser reemplazado por el fabricante, su servicio posventa o bien por personal cualificado.
- Este producto no es apto para lavavajillas.
- Deje que el aparato se enfríe antes de limpiarlo o cambiar sus accesorios.

### **¡PELIGRO! RIESGO DE MUERTE POR DESCARGA ELÉCTRICA**

Antes de utilizar el aparato, compruebe si la tensión de red corresponde a la especificación indicada en la placa de características.

Coloque el cable de tal manera que no quede atrapado ni pueda dañarse. Utilice el aparato solo en instalaciones de interior secas, nunca al aire libre. No exponga el aparato a lluvia; nunca lo utilice en ambientes húmedos o mojados.

¡No sumerja nunca el aparato, el cable de alimentación o el enchufe en agua u otros líquidos! ¡Existe riesgo de muerte por descarga eléctrica! Mantenga el cable de conexión alejado de líquidos y humedad durante el uso. Desconecte siempre el enchufe de la toma de corriente después del uso y antes de limpiar y mover el aparato. No utilice el producto si parece estar dañado o si se ha caído. Entréguelo al personal técnico cualificado para su revisión y/o reparación, si es necesario.

 **¡ATENCIÓN!** Este símbolo identifica situaciones peligrosas que pueden provocar lesiones leves o de gravedad media, daños, avería y/o destrucción del dispositivo.

**Para evitar posibles daños o lesiones a los usuarios u otras personas, asegúrese de cumplir con los requisitos descritos a continuación:**

Durante la preparación de las palomitas se libera vapor caliente, especialmente al levantar la tapa. Mantenga una distancia de seguridad respecto al vapor.

 **¡ATENCIÓN! ¡SUPERFICIE CALIENTE!**

- El aparato se calienta durante el funcionamiento. ¡Peligro de quemaduras!

- ¡Las palomitas recién hechas estarán calientes! Coloque siempre un recipiente grande bajo el orificio de salida y deje que las palomitas se enfríen un poco antes de consumirlas.
- Nunca deje el aparato sin supervisión mientras está en funcionamiento.
- No utilice el aparato cerca de superficies calientes o de materiales inflamables. Nunca lo coloque cerca ni debajo de objetos inflamables como cortinas o armarios de pared.
- No introduzca ningún objeto en las ranuras de ventilación de la carcasa del aparato ni las cubra.
- Asegúrese de que no entre ningún líquido en las ranuras de ventilación de la carcasa.
- No utilice el aparato durante más de 10 minutos seguidos. Después de cada uso, deje que el aparato se enfríe durante 15 minutos antes de volver a utilizarlo.
- No añada ingredientes como azúcar, sal, aceite, mantequilla, etc. en el compartimento para palomitas, ya que el aparato podría dañarse. Puede agregar esos ingredientes a las palomitas una vez hechas y fuera del aparato.
- Nunca encienda el aparato sin haber añadido granos de maíz en el compartimento para palomitas.

## Manual de usuario

### CONTENIDO DE LA CAJA

- 1 x Palomitero - AirPOP de Prozis
- 1 x Dosificador
- 1 x Guía Rápida

### DESCRIPCIÓN DEL PRODUCTO (VÉASE PÁGINA 2)

1. Dosificador
2. Tapa Transparente
3. Salida de Palomitas
4. Cuerpo Principal
5. Botón Encender/Apagar

### Mantenimiento y limpieza

#### Limpieza

Retire siempre el enchufe de la toma de corriente antes de limpiar el aparato. Deje que se enfríe por completo antes de limpiarlo.

¡No lave este producto en el lavavajillas!

¡No sumerja nunca el aparato, el cable de alimentación o el enchufe en agua u otros líquidos!  
¡Existe riesgo de muerte por descarga eléctrica!

¡No utilice detergentes fuertes, químicos o abrasivos! La superficie del aparato podría sufrir daños irreparables.

Limpie el compartimento para palomitas con un paño seco. Si es necesario, humedezca ligeramente el paño.

Limpie la unidad del motor con un paño húmedo. Si es necesario, añada un poco de detergente suave al paño. Luego, límpiela con un paño humedecido en agua para eliminar cualquier residuo de detergente.

Para evitar daños y reparaciones relacionadas con estos, asegúrese de que no entre humedad en el producto mientras lo limpia.

Lave la tapa y el dosificador con agua tibia y un detergente suave. Luego enjuáguelos con abundante agua.

Seque bien todas las piezas antes de usarlas.

## Almacenamiento

Deje que el aparato se enfríe completamente antes de guardarlo.

Cuando no utilice el dispositivo, guárdelo en un ambiente seco, protegido del polvo y de la luz solar directa.

Guárdelo en el embalaje original suministrado.

## INSTRUCCIONES

### Utilización

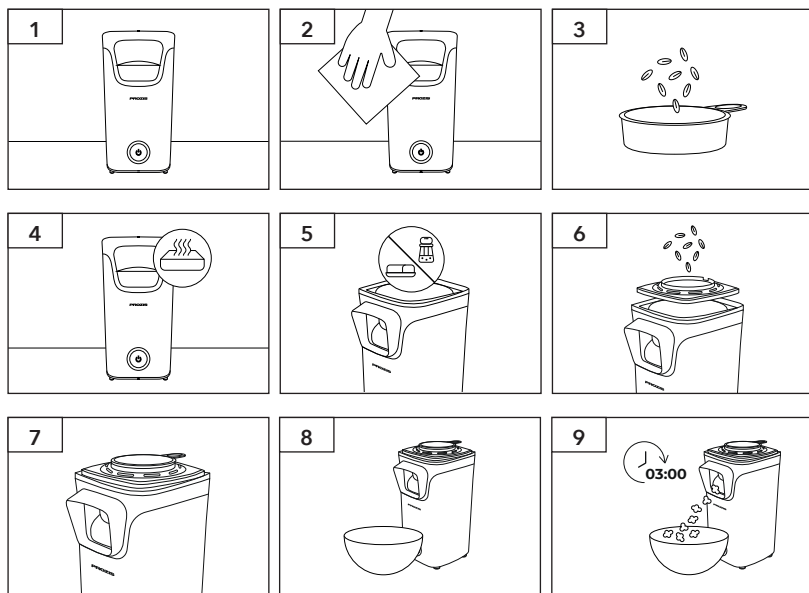

1. Coloque el palomitero en una superficie plana.
2. Recomendamos limpiar el palomitero y sus accesorios con un paño húmedo antes de utilizarlos.
3. Utilice el dosificador incluido para medir la cantidad deseada de granos de maíz. Un dosificador lleno es suficiente. Utilizar más cantidad podría afectar al correcto funcionamiento del palomitero.
4. No es necesario precalentar el dispositivo.
5. No añada ningún otro ingrediente, como aceite, mantequilla, margarina, sal o azúcar, ya que el aparato podría dañarse.

6. Vierta los granos de maíz en el compartimento térmico de aluminio a través del orificio de llenado.
7. Vuelva a colocar el dosificador dentro de la tapa superior después de cada uso.
8. Coloque un recipiente grande bajo el orificio de salida de modo que el borde del recipiente toque el cuerpo principal del palomitero. Las palomitas salen por el orificio de salida y caen en el recipiente, así que asegúrese de que no haya nada entre este último y el orificio de salida. De lo contrario, el mecanismo del dispositivo podría verse afectado. Las palomitas estarán calientes, así que no las toque hasta que se hayan enfriado lo suficiente para evitar riesgos leves de lesión.
9. Encienda el aparato. Unos instantes después de que haya empezado a funcionar, las palomitas pasarán automáticamente del compartimento térmico de aluminio al orificio de salida, hasta que los granos de maíz terminan de reventar. Este proceso dura aproximadamente 3 minutos.

Apague el palomitero y desenchúfelo de la red cuando los granos terminen de reventar.

Si desea preparar más palomitas, retire primero los granos que hayan quedado en el compartimento térmico de aluminio. Tenga cuidado de no quemarse al manipular la tapa superior y el dosificador, ya que se calientan mucho durante el funcionamiento del aparato.

**Nota:** Espere aprox. 15 minutos antes de volver a utilizar el palomitero.

## Resolución de problemas

El usuario puede solucionar algunos problemas. Si el problema persiste después de llevar a cabo las siguientes soluciones, póngase en contacto con el Servicio de Atención al Cliente de Prozis.

PROBLEMA	CAUSA	SOLUCIÓN
No salen palomitas.	Hay demasiados granos de maíz. Retire parte de los granos de maíz	Los granos de maíz están caducados. Si los granos de maíz están caducados, es posible que no revienten. Utilice granos de maíz que no estén caducados.
El aparato se apaga durante el uso.	Se ha activado la protección contra sobrecalentamiento.	Apague el aparato y déjelo enfriar durante 15-20 minutos.
El aparato no funciona.	El aparato no está enchufado.	El enchufe de pared no suministra energía.
	Introduzca el enchufe en la toma de corriente.	Compruebe los fusibles y el disyuntor eléctrico.

## Certificado de garantía

Todos los productos eléctricos y electrónicos comercializados por Prozis a través de [www.prozis.com](http://www.prozis.com) están cubiertos por la garantía aplicable a la compraventa de bienes de consumo.

### CONSIDERACIONES GENERALES

En el presente documento se describen los términos y condiciones de la garantía que Prozis ofrece a sus clientes finales.

La presente garantía se aplica exclusivamente a los clientes que adquieran el producto para fines no profesionales.

### PERÍODO DE GARANTÍA

Prozis garantiza que el producto no presentará defectos de materiales ni de fabricación durante un período de 2 años a partir de la fecha de compra por parte del cliente y su respectiva entrega, o durante un periodo más largo si así lo establece la legislación nacional vigente.

En caso de que el producto requiera reparación, el plazo de garantía de 2 años se suspende durante el período en que el artículo se encuentre en reparación.

### CONSUMIBLES

La reducción gradual del rendimiento como consecuencia del uso prolongado de los componentes consumibles del producto, como las pilas/baterías, no está cubierta por esta garantía a menos que la avería sea atribuible a defectos de diseño, material o fabricación.

### CÓMO PRESENTAR UNA RECLAMACIÓN

Para poder ejercer su derecho de garantía, deberá ponerse en contacto con el Servicio de Atención al Cliente de Prozis a través de los canales de comunicación indicados en la página web de Prozis y seguir las instrucciones o recomendaciones proporcionadas.

La información de contacto y asistencia técnica también se encuentra disponible al final de la presente garantía.

Cualquier reclamación relacionada con la presente garantía solo será válida si el cliente original presenta el justificante de compra, pudiendo este ser la factura o el recibo original que permita comprobar la fecha de compra y el modelo del producto.

### REPARACIONES EN GARANTÍA

Las reparaciones en garantía no puede efectuarse por servicios técnicos de terceras partes. La presente garantía no cubre reparaciones o daños directamente ocasionados por dichas reparaciones que hayan afectado o provocado los daños que son objeto de la reclamación de garantía.

## EXCLUSIONES

Quedan excluidas de la cobertura los siguientes casos:

1. Cualquier desgaste de piezas y componentes como consecuencia del uso normal del producto.
2. Daños estéticos externos como agrietamientos, abolladuras, arañazos y otros tipos de daños superficiales.
3. Cualquier avería provocada por un uso inadecuado del producto, contraviniendo lo especificado en las instrucciones del manual de uso.
4. Uso y almacenamiento inadecuado del producto, contraviniendo lo especificado en las instrucciones del manual de uso.
5. Intento de reparación del producto por un tercero no autorizado.
6. Cambios o alteraciones de piezas o componentes internos o externos.
7. Daños producidos por fuga del contenido de las pilas/baterías como consecuencia de la ruptura de cualquiera de sus componentes, o por el uso incorrecto del producto.
8. Averías o daños por razones que no pueden atribuirse a la fabricación o diseño del producto.
9. Uso del producto en actividades profesionales, comerciales o empresariales.
10. Avería debido a un uso que no respeta las normas técnicas o de seguridad vigentes o las instrucciones del manual del uso.

Los servicios proporcionados por Prozis de reparación o arreglo de cualquier fallo o avería como consecuencia de cualquiera de las situaciones excluidas anteriormente mencionadas estarán sujetos al pago de costes de mano de obra, transporte y componentes.

El cliente asumirá todos los riesgos de pérdidas y daños que pueda sufrir el producto durante el transporte a Prozis. La presente garantía quedará anulada si las etiquetas o los adhesivos del producto devuelto han sido retirados o están dañados, manipulados o modificados de alguna manera.

### LIMITACIÓN DE RESPONSABILIDAD

Prozis no se responsabiliza de daños o pérdidas indirectos como consecuencia del uso del producto.

### CÓMO SOLICITAR EL SERVICIO DE GARANTÍA

Para obtener el servicio de garantía, primero deberá ponerse en contacto con el Servicio de Atención al Cliente de Prozis a través de los canales de comunicación indicados en la página web de Prozis y seguir las instrucciones o recomendaciones proporcionadas.

Envíe el producto en su embalaje original, incluyendo todos los accesorios y documentación a la siguiente dirección:

PROZIS  
Rua do Cais nº 198  
4830-345 Póvoa de Lanhoso  
Braga - Portugal

## CONTACTO

Para cualquier información adicional, Prozis estará siempre a su disposición a través de nuestro canal de comunicación del Servicio de Atención al Cliente, disponible en [www.prozis.com/support](http://www.prozis.com/support).

Prozis é uma marca comercial registada da PROZIS.COM, S.A.

A Prozis reserva-se o direito de ajustar ou modificar o produto ou qualquer documentação associada com o intuito de garantir a sua aptidão para utilização, a qualquer altura e sem aviso prévio.

**NOTA:** A versão mais recente do manual de utilizador deste produto pode ser encontrada em [www.prozis.com/user-manuals](http://www.prozis.com/user-manuals)

## Declaração de conformidade legal



A PROZIS declara pelo presente documento que a Máquina de Pipocas - AirPop da Prozis está totalmente em conformidade com todas as normas especificadas na legislação aplicável, bem como com outras cláusulas relevantes.

A Prozis está sempre disponível para esclarecimentos adicionais através dos canais de comunicação de apoio ao cliente em [www.prozis.com/support](http://www.prozis.com/support)



Para evitar qualquer impacto no ambiente ou na saúde humana devido a substâncias perigosas presentes em dispositivos elétricos e eletrónicos, espera-se que os utilizadores finais de tais dispositivos compreendam o significado do símbolo que consiste num contentor do lixo riscado. Não elimine equipamentos elétricos e eletrónicos juntamente com resíduos domésticos indiferenciados, mas sim de forma separada e adequada.



A embalagem que protege o dispositivo contra danos de transporte é feita de materiais não poluentes que podem ser eliminados através de ecopontos locais.



As peças do dispositivo que estão em contacto com os alimentos são adequadas para produtos alimentares.

## Avisos de segurança



**PERIGO!** Este símbolo, em combinação com a nota Perigo, alerta para uma situação de risco elevado. O não cumprimento deste aviso poderá causar lesões nos membros e risco de vida.

## **PERIGO PARA CRIANÇAS E PESSOAS COM INCAPACIDADES**

- Os materiais da embalagem não são brinquedos. As crianças não devem brincar com os materiais da embalagem. Existe o risco de asfixia.
- Este produto pode ser utilizado por crianças com idade igual ou superior a 8 anos e por pessoas com capacidades físicas, sensoriais ou mentais limitadas ou sem experiência e entendimento adequados, desde que sejam supervisionadas ou recebam instruções relativas à utilização segura do produto e compreendam os riscos envolvidos.
- As crianças não devem brincar com o dispositivo.
- A limpeza e a manutenção não devem ser efetuadas por crianças, exceto se tiverem uma idade igual ou superior a 8 anos e forem supervisionadas.
- Mantenha o aparelho e o seu cabo fora do alcance de crianças com idade inferior a 8 anos.

## **CUIDADO!**

- Este aparelho não foi desenvolvido para ser utilizado com um temporizador externo ou um sistema de controlo remoto separado.

- Este aparelho destina-se apenas a uso doméstico e interior.
- Este aparelho destina-se apenas a uso doméstico e não deve ser utilizado para fins comerciais, tais como:
  - áreas de cozinha em lojas, gabinetes e outros ambientes de trabalho.
  - casas de campo
  - hotéis, motéis e outros ambientes de tipo residencial
  - ambientes de hospedagem e pequeno-almoço
- O cabo do aparelho só pode ser substituído pelo fabricante, pelo serviço de pós-venda ou por profissionais com qualificações semelhantes.
- Este aparelho não é adequado para a máquina de lavar louça.
- Permita que o aparelho arrefeça completamente antes de o limpar ou mudar os seus acessórios.

## **PERIGO! RISCO DE CHOQUE ELÉTRICO FATAL**

Antes de utilizar o aparelho, verifique se a tensão da tomada corresponde à tensão apresentada na placa de classificação.

Coloque o cabo de forma que este não fique preso

e danificado de forma alguma. Utilize o aparelho apenas em áreas interiores secas e nunca no exterior. Não exponha o aparelho à chuva e nunca o utilize num ambiente húmido ou molhado. Nunca mergulhe o aparelho, o cabo ou a ficha em água ou noutro líquido! Isso pode provocar um choque elétrico potencialmente fatal! Certifique-se de que o cabo de ligação nunca fica molhado ou húmido durante a utilização. Desligue sempre a ficha da tomada após a utilização, antes de limpar e antes de mover o aparelho. Não utilize o aparelho se este tiver caído ou se estiver danificado. Solicite a verificação e/ou reparação do aparelho por técnicos qualificados, se for necessário.

 **CUIDADO!** Este símbolo alerta para uma situação perigosa que pode causar ferimentos ligeiros ou danos, avaria e/ou destruição do dispositivo.

**Para evitar danos ou lesões em utilizadores ou terceiros, garanta o cumprimento dos requisitos que se seguem:**

Durante o processo de produção das pipocas, é libertado vapor quente, especialmente quando a tampa está aberta. Mantenha uma distância de segurança do vapor.

 **CUIDADO! SUPERFÍCIE QUENTE!**

- O aparelho estará quente durante a utilização. Risco de queimaduras!
- Quando acabam de rebentar, as pipocas estão quentes! Coloque sempre uma taça grande por baixo da saída de pipocas e permita que estas arrefeçam durante alguns momentos antes de as comer.
- Nunca deixe o aparelho sem supervisão enquanto este estiver a ser utilizado.
- Não utilize o aparelho junto de superfícies quentes ou materiais inflamáveis. Nunca coloque o aparelho junto de ou por baixo de objetos inflamáveis e, especialmente, nunca por baixo de cortinas ou armários suspensos.
- Não insira objetos nas aberturas de ventilação da estrutura do aparelho e não as cubra.
- Não permita a entrada de líquidos pelas aberturas de ventilação da estrutura do aparelho.
- Não utilize o aparelho de forma contínua durante mais de 10 minutos. Permita que o aparelho arrefeça durante 15 minutos após cada utilização antes de o utilizar novamente.
- Não coloque quaisquer ingredientes, como açúcar, sal, óleo, manteiga etc. na câmara de

pipocas, visto que estes podem danificar o aparelho. Pode adicionar esses ingredientes às pipocas quando estiverem prontas, fora do aparelho.

- Nunca utilize o aparelho sem adicionar grãos de milho à câmara de pipocas.

## Manual do utilizador

### CONTEÚDO DA EMBALAGEM

- 1 x Máquina de Pipocas - AirPOP da Prozis
- 1 x Copo de Medição
- 1 x Guia Rápido

### DESCRIÇÃO DO PRODUTO (CONSULTAR A PÁGINA 2)

1. Copo de Medição
2. Cobertura Transparente
3. Saída de Pipocas
4. Corpo
5. Botão Ligar/Desligar

### Manutenção e limpeza

#### Limpeza

Remova sempre a ficha da tomada antes de limpar o aparelho. Permita que o aparelho arrefeça completamente antes de o limpar.

Não lave o dispositivo na máquina de lavar louça!

Nunca mergulhe o aparelho, o cabo de alimentação ou a ficha em água ou outros líquidos! Isso pode provocar um choque elétrico potencialmente fatal!

Não utilize agentes de limpeza agressivos, químicos ou abrasivos! Estes podem danificar a superfície do dispositivo de forma irreparável.

Limpe a câmara de pipocas com um pano seco. Se for necessário, humedeça ligeiramente o pano.

Limpe a unidade do motor com um pano humedecido. Se for necessário, aplique um detergente neutro no pano. Em seguida, limpe com um pano humedecido apenas com água para limpar os resíduos de detergente.

Certifique-se de que não entra humidade no produto enquanto limpa de modo a evitar danificar o produto e subsequentes reparações.

Limpe a tampa e o copo de medição com água morna e um detergente neutro. Lave estas peças em seguida com bastante água.

Limpe minuciosamente todas as peças antes de as utilizar.

### Armazenamento

Permita que o aparelho arrefeça completamente antes de o guardar.

Quando o dispositivo não estiver mais em utilização, guarde-o num ambiente seco, ao abrigo do pó e da luz solar direta.

Guarde o seu aparelho dentro da embalagem original fornecida.

### INSTRUÇÕES

#### Como utilizar

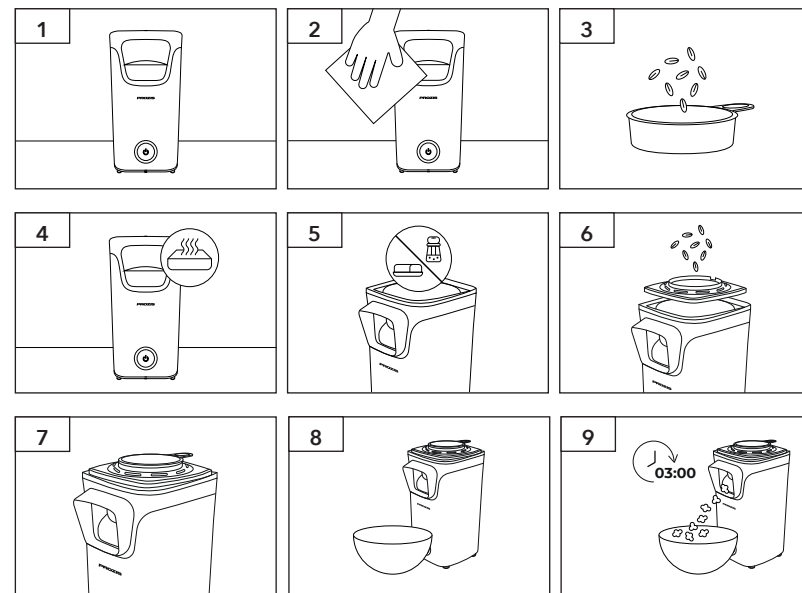

1. Coloque a Máquina de Pipocas numa superfície nivelada.
2. Recomendamos que, antes de primeira utilização, limpe a Máquina de Pipocas e os seus



acessórios com um pano humedecido.

3. Meça os grãos de milho para pipocas utilizando o Copo de Medição fornecido. Um copo cheio é suficiente. Uma quantidade superior a essa pode prejudicar o bom funcionamento da Máquina de Pipocas.
4. Não é necessário preaquecer o dispositivo.
5. Não adicione quaisquer outros ingredientes, como óleo, margarina, sal ou açúcar, visto que isso pode provocar danos.
6. Despeje os grãos de milho para pipocas na câmara de aquecimento de alumínio pela entrada dos grãos.
7. Coloque o copo de medição novamente dentro da cobertura superior após cada utilização.
8. Coloque uma taça grande por baixo da saída, de modo que a borda da taça toque no corpo da Máquina. As pipocas saem pela saída de pipocas diretamente para dentro da taça, pelo que se deve certificar de que nada obstrui este processo. Caso contrário, irá interferir com o mecanismo do dispositivo. Note que as pipocas estarão quentes e tocar nelas demasiado cedo pode provocar um ligeiro desconforto.
9. Ligue a Máquina de Pipocas. Após alguns momentos de produção de pipocas, as pipocas passarão automaticamente da câmara de aquecimento de alumínio para a saída até que todos os grãos tenham rebentado. Este processo demorará cerca de 3 minutos.

Desligue a Máquina de Pipocas e remova a ficha da tomada assim que tiver terminado a produção de pipocas.

Se quiser mais pipocas, remova previamente quaisquer grãos que tenham ficado na câmara de aquecimento de alumínio. Tenha cuidado para não se queimar ao manusear a cobertura superior e o copo de medição, visto que estes podem ficar muito quentes durante a utilização da Máquina de Pipocas.

**Nota:** Aguarde aproximadamente 15 minutos antes de utilizar novamente a Máquina de Pipocas.

## Resolução de problemas

Certos problemas que surjam podem ser resolvidos pelo utilizador. Se o problema persistir após experimentar as seguintes soluções, contacte o serviço de apoio ao cliente da Prozis.

PROBLEMA	CAUSA	SOLUÇÃO
As pipocas não saem.	Quantidade excessiva de grãos de pipoca	Os grãos expiraram
	Remove os grãos em excesso	Se os grãos tiverem expirado, podem não rebentar. Certifique-se de que utiliza grãos novos.
O aparelho desliga-se durante a utilização	Foi ativada a proteção contra sobreaquecimento	Desligue o aparelho e permita que arrefeça durante 15-20 minutos

PROBLEMA	CAUSA	SOLUÇÃO
O aparelho não funciona	O aparelho não está ligado à tomada	A tomada não tem energia
	Insira a ficha na tomada	Verifique os fusíveis e o disjuntor

## Declaração de garantia

Todos os produtos elétricos e eletrónicos comercializados pela Prozis através do site [www.prozis.com](http://www.prozis.com) estão abrangidos pela garantia aplicável à aquisição e venda de bens de consumo.

### CONSIDERAÇÕES GERAIS

Este documento contém os termos e as condições da garantia da Prozis para consumidores finais.

Esta garantia é válida exclusivamente para consumidores que adquiram o produto para fins não profissionais.

### PERÍODO DE GARANTIA

A Prozis garante um produto sem defeitos de material e fabrico durante um período de 2 anos, a contar a partir da data de aquisição inicial pelo consumidor e respetiva entrega, ou durante mais tempo se legalmente determinado pela legislação nacional aplicável.

Na eventualidade de ser necessário efetuar uma reparação, este período de 2 anos é interrompido durante o tempo de reparação.

### CONSUMÍVEIS

A redução gradual do desempenho causada pela utilização prolongada dos componentes consumíveis do produto, como pilhas/baterias, não se encontra abrangida por esta garantia, exceto se a avaria tiver sido causada por defeitos no design, nos materiais ou no fabrico.

### COMO APRESENTAR UMA RECLAMAÇÃO

Se surgir a necessidade de exercer os direitos concedidos ao utilizador através desta garantia, entre em contacto com o apoio ao cliente da Prozis através dos canais de comunicação indicados no site da Prozis e siga as instruções ou recomendações fornecidas.

As informações de contacto e assistência técnica também estão indicadas no final desta garantia.

Quaisquer reclamações efetuadas relativamente a esta garantia apenas serão válidas se for apresentada a prova de compra pelo cliente original. Esta prova de compra poderá ser a fatura ou o recibo original, desde que inclua informações referentes à data de aquisição e ao nome do modelo do produto.

## REPARAÇÕES DENTRO DA GARANTIA

As reparações ao abrigo desta garantia não podem ser efetuadas por terceiros. Esta garantia não se aplica a reparações, ou danos causados diretamente por tais reparações, que tenham afetado ou causado os danos que constituem o objeto desta reclamação de garantia.

### EXCLUSÕES

As situações que se seguem não se encontram abrangidas por esta garantia:

1. Qualquer desgaste de peças e componentes resultante da utilização normal do produto.
2. Fissuras, amolgadelas, riscos e outros tipos de danos superficiais que afetam apenas o aspeto do produto.
3. Qualquer avaria causada por uma utilização inadequada do produto que não esteja de acordo com as instruções do manual de utilizador.
4. Utilização e armazenamento do produto que não estejam em conformidade com as instruções do manual de utilizador.
5. Abertura do produto por terceiros não autorizados a proceder à sua reparação.
6. Modificação ou alteração de peças ou componentes, quer sejam internos ou externos.
7. Danos causados por vazamento da pilha/bateria resultante da quebra de qualquer um dos seus componentes ou da utilização incorreta do produto.
8. Avaria ou danos devido a motivos que não podem ser atribuídos ao fabrico ou design do produto.
9. Utilização do produto no contexto de empresa, profissional ou comercial.
10. Avaria devido a uma utilização que não cumpra as normas técnicas ou de segurança em vigor ou as instruções do manual de utilizador.

Os serviços fornecidos pela Prozis de reparação ou correção de falhas ou avarias resultantes da verificação de qualquer uma das situações excluídas acima mencionadas estarão sujeitos ao pagamento dos custos com mão de obra, transporte e componentes.

O cliente deverá assumir todos os riscos de perda do produto e danos causados ao mesmo durante o transporte até à Prozis. Esta garantia será nula se o produto devolvido for recebido com etiquetas ou autocolantes que foram removidos, danificados, adulterados ou modificados de alguma forma.

### RESPONSABILIDADE LIMITADA

A Prozis não pode ser responsabilizada por perdas ou danos indiretos devido à utilização do produto.

### O QUE FAZER?

Para solicitar um serviço previsto na garantia, deve primeiro contactar o apoio ao cliente da Prozis através dos canais de comunicação indicados no site da Prozis e seguir as instruções e recomendações fornecidas.

Devolva o produto dentro da sua embalagem original, incluindo todos os acessórios e toda a documentação, para a seguinte morada:

PROZIS  
Rua do Cais n° 198  
4830-345 Póvoa de Lanhoso  
Braga - Portugal

### CONTACTOS

A Prozis está sempre disponível para esclarecimentos adicionais através do seu canal de comunicação de apoio ao cliente em [www.prozis.com/support](http://www.prozis.com/support)

**PROZIS**

Zona Franca Industrial  
Plat 28 - Pavilhão K - Mod 6  
9200-047 Caniçal, Madeira