

PROZIS

Gyra

HAND BLENDER

User manual
Warranty statement

V.1 01/2020

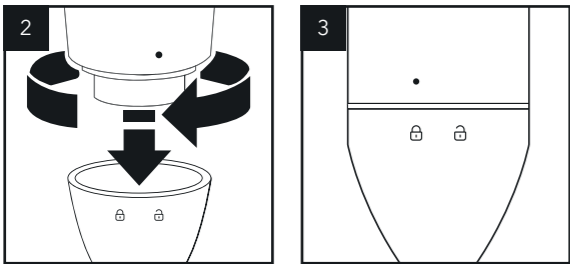
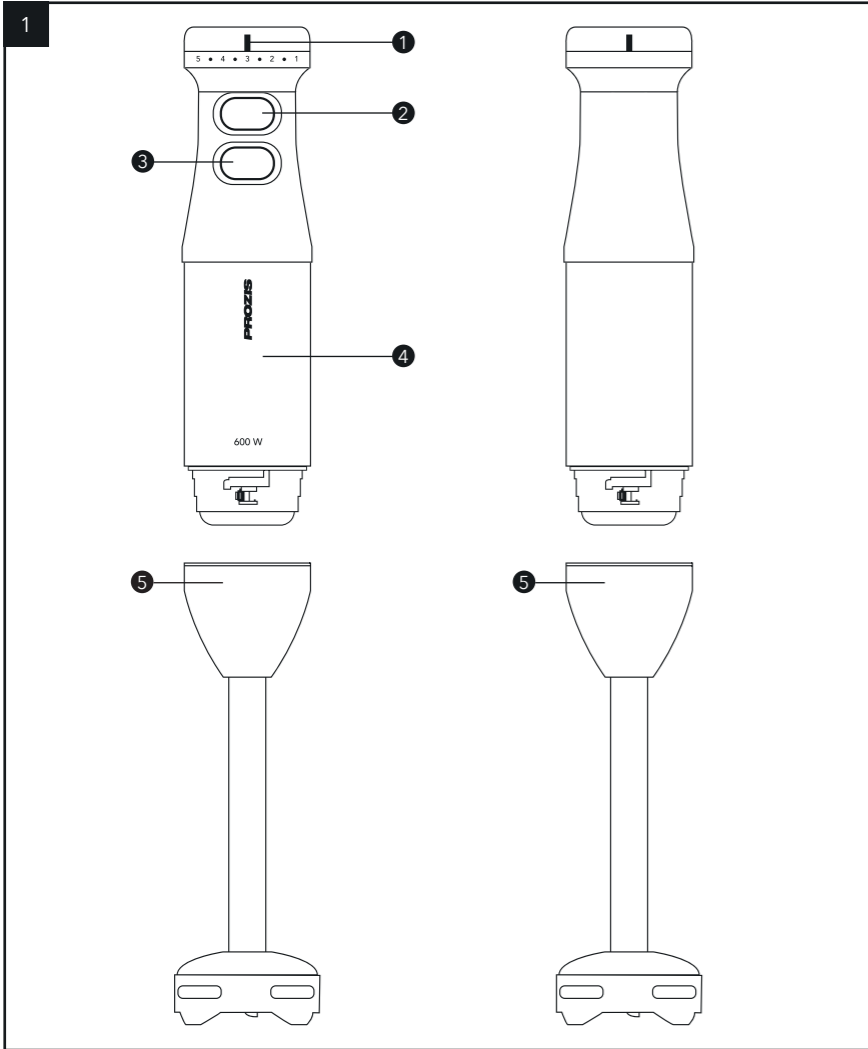

Language index

EN	3
FR	13
DE	24
IT	35
ES	45
PT	56

Prozis is a registered trademark of PROZIS.COM, S.A.

Prozis reserves the right to adjust or modify the product or any of the associated documentation in order to ensure its suitability for use, at any time and without prior notice.

The most recent version of this document, which may contain such adjustments or modifications, is available for reference at www.prozis.com.

Legal compliance statement

By means of this document, PROZIS declares that the Gyra hand blender is fully compliant with all the standards specified in the applicable legislation as well as other relevant clauses.

 Prozis will always be available for any additional clarification through our customer support communication channels, available at www.prozis.com/support.

 To avoid any impact on the environment or on human health due to dangerous substances present in electrical and electronic devices, the end users of such devices are expected to understand the meaning of the symbol consisting of a crossed-out waste container. Do not dispose of waste electrical and electronic equipment along with unsorted household waste. Dispose of it separately and properly instead.

 The packaging that protects the device against transport damage is made from non-polluting materials that can be disposed of via local recycle bins.

 The parts of the device that come into contact with food are suitable for food products.

Safety Warnings

 **CAUTION!** This symbol highlights dangerous situations which could lead to light injuries, or damage, malfunction, and or destruction of the device.

To prevent harm or damage from happening to users or others, make sure to comply with the requirements below.

DANGER for children

Packaging materials are not toys. Do not allow children to play with plastic bags due to risk of suffocation.

This appliance is not intended for use by individuals (including children) with limited physical, sensory or mental capabilities, or by people without adequate experience and/or general understanding of the dangers involved, unless when under supervision of a person responsible for their safety or when having been duly instructed on how the appliance should be used.

Children must be supervised to ensure they do not play with the appliance.

Keep the appliance out of reach of children.

DANGER: Risk of electric shock due to moisture

Do not immerse the motor unit, the power cable or the power plug in water or any other liquid.

Protect the motor unit from moisture, water drops or water sprays.

If any liquid enters the motor unit, immediately stop using the appliance and disconnect it from the power supply. Have the appliance checked before reusing it.

DANGER: Risk of electrocution

Only power on the device if the blender arm is attached to the motor unit.

Connect the appliance only to a properly installed wall socket that is easily accessible and supplies a voltage that matches the appliance's rating plate. It is important that the socket remains easily accessible when the appliance is plugged in.

Make sure that the power cable is not damaged by sharp edges or hot surfaces. Do not wind the mains cable around the appliance.

The appliance is not completely disconnected from the power even when it is switched off. To disconnect it, unplug the power cable.

When using the appliance, make sure the power cable does not get stuck or damaged.

Always unplug the appliance by the plug, never by the cable.

Make sure power is disconnected in the following cases:

- If there is a fault
- If the appliance is not being used
- Before properly assembling the appliance
- Before cleaning the appliance
- During thunderstorms

The appliance is not suitable for use with an external time switch or a separate remote control system.

DANGER: Risk of injury

The appliance has metal blades that are extremely sharp. Use it carefully.

Keep hands or utensils out of the recipient while blending, to reduce the risk of severe injury to persons or damage to the blender. A scraper may be used, but only at times when the blender is not being used.

Never reach inside when the blades are rotating. Do not go near the rotating blades with spoons or similar utensils.

People with long hair or loose-fitting clothing must keep it from getting entangled in the blender.

After switching off the appliance, the blades continue to rotate. Wait for the appliance's blades to stop rotating before removing it from the recipient.

To reduce the risk of injury, never place the cutting blades on a base without first putting the recipient properly in place.

DANGER: Risk of burns

Be careful when using the blender in hot liquids. Sudden steaming can cause liquid to be ejected from the recipient.

WARNING: Risk of material damage

To prevent possible damage to the appliance, stop using it when the rotation of the blades slows down or stops altogether. Unplug the appliance and check whether something is blocking the blades or the food is too tough. Also make sure the appliance has been properly assembled.

Only use genuine accessories.

The appliance is not suitable for chopping very hard foods such as nutmeg, cereal grains, coffee beans, spices, or chocolate.

The appliance is unsuitable for chopping ice.

Do not let the power cord hang over the edge of a table or counter, or allow it to touch hot surfaces.

This appliance is intended for home use only and not for environments such as:

- Staff kitchens in shops, offices or other workplaces
- Farmhouses
- Customer use in hotel, motel and other residential-type environments
- Bed and breakfast establishments
- Discontinue use if the appliance becomes damaged.

Instructions

PACKAGE CONTENTS

- 1 × Gyra hand blender
- 1 × User manual

PRODUCT DESCRIPTION (SEE PAGE 2, FIG. 1)

1. Speed knob - adjusts blender speed on low speed setting
2. Standard speed button - adjustable blender speed
3. Turbo button
4. Motor unit
5. Blending arm

To attach the blending arm to the motor unit, vertically align the black dot on the motor unit with the open lock symbol on the blending arm, press, then twist the blending arm counterclockwise until it locks into place (fig. 2). The black dot should be aligned with the closed lock symbol (fig. 3). To detach, turn the blender arm clockwise.

Important notes

- Before first-time use, quick-clean the blender by submerging the blades in a cup half-filled with water and turning it on for a few seconds. Do not exceed 15 seconds.
- Always make sure that the blender is unplugged from the power before attaching or detaching the blending arm.
- Never blend for more than 1 minute at a time, and always allow 3 minutes of rest between 2 consecutive blending cycles.

HOW TO USE THE BLENDER

1. Make sure the blending arm is firmly attached to the motor unit before plugging in the blender.
2. Lower the blender arm into the food and press and hold the **Standard speed button** or the **Turbo button** to start blending.
3. Stop blending by releasing the **Standard speed button** or the **Turbo button**.

Important notes

- When using the **Normal speed button**, you can turn the **Speed knob** clockwise to increase the blending speed, or counterclockwise to decrease it. When blending using the **Turbo button**, turning this knob is ineffective.
- When blending carrots, always cut them into small pieces before placing them in the recipient. Do not blend more than 280 g of carrots at once, and always add 420 mL of water.

MAINTENANCE AND CLEANING

- Make sure to clean the blender immediately after use, so that food residues do not get a chance to get stuck on the blender.
- Never immerse the Blending arm completely in water. Over time, this can cause the lubricant on the bearing system to wash away.
- Wash the Blending arm under running water, without using abrasive cleaning agents or detergents. The Blending arm is also dishwasher-safe.
- As soon as it is clean, let it dry in an upright position. This way, if any water has gone in during cleaning, it can go out again.
- Wipe the motor unit clean with a damp cloth, and dry it thoroughly.

Quick cleaning:

Between blending tasks, quick-clean the blender by submerging the blades in a cup half-filled with water and turning it on for a few seconds. Do not exceed 15 seconds.

STORAGE

- Always allow the appliance to cool down completely before storing it.
- Make sure to store the appliance in a dry place.

Troubleshooting

Some issues that may arise can be solved by the user. If the problem persists after having tried the following solutions, please contact Prozis customer service.

PROBLEM	CAUSE	SOLUTION
The appliance is not working.	The appliance is not connected to a power supply.	Connect the appliance to a power supply. If this does not solve the problem, immediately turn the appliance off, disconnect the cable, and contact Prozis customer service.
The blender blades are turning very slowly or not at all.	Something may be blocking the blender.	Switch off and unplug the blender immediately, and remove whatever is causing the problem.
	The food is too tough or too hard.	Switch off and unplug the blender immediately, and make sure the food you are trying to blend is suitable for blending with this appliance.
	The appliance is not assembled properly.	Switch off and unplug the blender immediately, and make sure the blending arm is securely in place.

WARRANTY STATEMENT

All electrical and electronic products commercialized by Prozis via www.prozis.com are covered by the warranty applicable to the purchase and sale of consumer goods.

GENERAL CONSIDERATIONS

This document contains the terms and conditions of Prozis' warranty for final consumers.

This warranty is valid exclusively for consumers who purchase the product for non-professional purposes.

WARRANTY PERIOD

Prozis guarantees the product is to remain free from material and production defects for a 2-year period, counting from the date of initial purchase by a consumer and respective delivery, or for longer if legally established by the applicable national law.

In the event that repair is required, this 2-year period is suspended during repair time.

CONSUMABLES

The gradual performance decrease caused by prolonged use of the product's consumable components, such as batteries, is not covered by this warranty unless the malfunction is caused by faulty design, materials or production.

HOW TO MAKE A CLAIM

If the need arises to exercise the rights conceded to you through this warranty, please contact Prozis customer service via the communication channels provided on the Prozis website, and follow the provided instructions or recommendations. Contact and technical assistance information is also provided at the end of this warranty.

Any claims made regarding this warranty will only be valid if proof of purchase is presented by the original customer. This proof of purchase may be the original invoice or receipt, as long as it includes information regarding the date of purchase and the product's model name.

WARRANTY REPAIRS

Any repairs made under this warranty cannot be made by third parties. This warranty does not apply to any repairs, or damage caused directly by such repairs, that have impacted or caused the damage that is the subject of the respective warranty claim.

EXCLUSIONS

The following situations are not covered by this warranty:

- Any wear and tear of parts and components resulting from normal product use.
- Cracks, dents, scratches, and other types of superficial damage that only affect the product's appearance.
- Any malfunction caused by inappropriate use of the product that does not comply with user manual instructions.
- Use and storage of the product not complying with user manual instructions.
- Opening of the product by a third party who is not authorized to proceed to its repair.
- Altering or changing parts or components, whether internal or external.
- Damage caused by battery leakage resulting from the breaking of any of its components, or from product misuse.

- Malfunction or damage due to reasons that cannot be ascribed to the production or design of the product.
- Use of the product in the context of a business, occupation or commerce.
- Malfunction due to use that does not comply with the technical or security norms in force, or with user manual instructions.

The services provided by Prozis in order to repair or fix any fault or malfunction resulting from the verification of any of the aforementioned excluded situations will be subject to payment of labor, transport and component costs.

The customer shall bear all risks of loss and damage to the product during transportation to Prozis. This warranty will be void if the returned product arrives with labels or stickers that have been removed, damaged, tampered with or modified in any way.

LIMITED RESPONSIBILITY

Prozis cannot be held responsible for indirect damage or loss due to usage of the product.

WHAT TO DO?

To request warranty service, you must first contact Prozis customer service via the communication channels provided on the Prozis website, and follow the provided instructions and recommendations.

Send back the product inside its original packaging, including all accessories and documentation, to the following address:

PROZIS
Rua do Cais, n° 198
4830-345 Póvoa do Lanhoso
Braga - Portugal

CONTACTS

Prozis is always available for additional clarification through their customer service communication channel at www.prozis.com/support.

Prozis est une marque déposée de PROZIS.COM, S.A.

Prozis se réserve le droit, à tout moment et sans préavis, d'ajuster ou de modifier le produit ou toute documentation associée afin de s'assurer de l'adéquation pour l'utilisation prévue.

La version la plus récente du présent document, qui peut contenir de tels ajustements ou modifications, peut être consultée sur www.prozis.com.

Déclaration de conformité légale

Par le présent document, PROZIS déclare que le mixeur plongeant Gyra est entièrement conforme à toutes les normes spécifiées dans la législation applicable ainsi qu'aux autres clauses pertinentes.



Prozis sera toujours disponible pour toute explication supplémentaire par le biais des canaux de communication du service client, disponibles sur www.prozis.com/support.



Afin d'éviter tout impact sur l'environnement ou la santé humaine en raison des substances dangereuses présentes dans les appareils électriques et électroniques, les utilisateurs finaux doivent comprendre la signification du symbole représentant une poubelle barrée. Ne jetez pas les appareils électriques et électroniques dans les ordures ménagères non triées, mais plutôt séparément et de façon convenable.



L'emballage qui protège l'appareil contre les dommages dus au transport est constitué de matériaux non polluants qui peuvent être déposés dans des conteneurs de recyclage locaux.



Les parties de l'appareil qui entrent en contact avec des aliments sont adaptées aux produits alimentaires.

Avertissements de sécurité

⚠ ATTENTION ! Ce symbole indique des situations dangereuses qui peuvent entraîner des blessures légères, des dommages, un dysfonctionnement et/ou la destruction de l'appareil.

Pour éviter que les utilisateurs ou d'autres personnes ne subissent des préjudices ou des dommages, assurez-vous de respecter les exigences ci-dessous.

⚠ DANGER pour les enfants

Les matériaux d'emballage ne sont pas des jouets. N'autorisez pas les enfants à jouer avec des sacs en plastique en raison du risque de suffocation.

Cet appareil n'est pas destiné à être utilisé par des personnes (y compris des enfants) dont les capacités physiques, sensorielles ou mentales sont limitées, ou par des personnes n'ayant pas l'expérience adéquate et/ou une compréhension générale des dangers encourus, sauf si elles sont sous la surveillance d'une personne responsable de leur sécurité ou si elles ont été dûment instruites sur la manière dont l'appareil doit être utilisé.

Les enfants doivent être surveillés pour s'assurer qu'ils ne jouent pas avec l'appareil.

Gardez l'appareil hors de portée des enfants.

⚠ DANGER : Risque de choc électrique dû à l'humidité

N'immergez pas l'unité motrice, le câble d'alimentation ni la fiche d'alimentation dans l'eau ou tout autre liquide.

Protégez l'unité motrice de l'humidité, des projections d'eau ou des jets d'eau.

Si un liquide pénètre dans l'unité motrice, arrêtez immédiatement d'utiliser l'appareil et débranchez-le de l'alimentation électrique. Faites vérifier l'appareil avant de le réutiliser.

⚠ DANGER : Risque d'électrocution

Ne mettez l'appareil en marche que si le bras du mixeur est fixé à l'unité motrice.

Ne branchez l'appareil qu'à une prise murale correctement installée, facilement accessible et fournissant une tension correspondant à la plaque signalétique de l'appareil. Il est important que la prise reste facilement accessible lorsque l'appareil est branché.

Veillez à ce que le câble d'alimentation ne soit pas endommagé par des bords tranchants ou des surfaces chaudes. N'enroulez

pas le câble d'alimentation autour de l'appareil.

L'appareil n'est pas complètement débranché de l'alimentation électrique même lorsqu'il est éteint. Pour le débrancher, débranchez le câble d'alimentation.

Lorsque vous utilisez l'appareil, veillez à ce que le câble d'alimentation ne soit pas coincé ou endommagé.

Débranchez toujours l'appareil en utilisant la fiche, jamais le câble.

Assurez-vous que l'appareil est débranché dans les cas suivants :

- S'il y a un défaut
- Si l'appareil n'est pas utilisé
- Avant d'assembler correctement l'appareil
- Avant de nettoyer l'appareil
- Pendant les orages
- L'appareil ne peut pas être utilisé avec une minuterie externe ou un système de commande à distance séparé.

DANGER : Risque de blessure

L'appareil est doté de lames métalliques extrêmement tranchantes. Utilisez-le avec précaution.

Gardez vos mains ou vos ustensiles hors du récipient lorsque vous mixez, afin de réduire le risque de blessures graves ou de dommages au mixeur. Une spatule peut être utilisée, mais uniquement lorsque le mixeur n'est pas en fonctionnement.

N'essayez jamais de toucher l'intérieur lorsque les lames sont en rotation. Ne vous approchez pas des lames en rotation avec des cuillères ou des ustensiles similaires.

Les personnes ayant les cheveux longs ou des vêtements amples doivent empêcher qu'ils ne s'emmêlent dans le mixeur.

Après avoir éteint l'appareil, les lames continueront à tourner. Attendez que les lames cessent de tourner avant de les retirer du récipient.

Pour réduire le risque de blessure, ne placez jamais les lames sur le socle sans avoir préa-

lablement mis le récipient en place correctement.

 **DANGER : Risque de brûlures**

Faites attention lorsque vous utilisez le mixeur avec des liquides chauds. Une vaporisation soudaine peut provoquer l'éjection du liquide du récipient.

Attention : risque de dommages matériels

Pour éviter d'éventuels dommages à l'appareil, cessez de l'utiliser lorsque la rotation des lames ralentit ou s'arrête complètement. Débranchez l'appareil et vérifiez si quelque chose bloque les lames ou si la nourriture est trop dure. Vérifiez également que l'appareil a été correctement assemblé.

N'utilisez que des accessoires d'origine.

L'appareil ne convient pas pour hacher des aliments très durs tels que la noix de muscade, les céréales, les grains de café, les épices ou le chocolat.

L'appareil ne convient pas pour hacher de la glace.

Ne laissez pas le cordon d'alimentation pendre sur le bord d'une table ou d'un comptoir, ni toucher des surfaces chaudes.

Cet appareil est destiné à un usage domestique uniquement et non à des environnements tels que :

- Cuisines du personnel dans les magasins, les bureaux et autres lieux de travail.
- Gîtes ruraux
- Par les clients dans les hôtels, motels et autres environnements de type résidentiel.
- Chambres d'hôtes.
- Cessez toute utilisation si l'appareil est endommagé.

Instructions

CONTENU DE L'EMBALLAGE

- 1 × Mixeur plongeant Gyra
- 1 × Manuel d'utilisation

DESCRIPTION DU PRODUIT (VOIR PAGE 2, FIG. 1)

1. Bouton de réglage de la vitesse : permet de régler la vitesse du mixeur sur la position vitesse basse
2. Bouton de vitesse standard : permet de régler la vitesse du mixeur
3. Bouton Turbo
4. Unité motrice
5. Bras du mixeur

Pour fixer le bras du mixeur à l'unité motrice, alignez verticalement le point noir sur l'unité motrice avec le symbole de cadenas ouvert sur le bras du mixeur, appuyez sur le bras du mixeur, puis faites-le tourner dans le sens inverse des aiguilles d'une montre jusqu'à ce qu'il se verrouille en place (fig. 2). Le point noir doit être aligné avec le symbole de cadenas fermé (fig. 3). Pour le détacher, tournez le bras du mixeur dans le sens des aiguilles d'une montre.

Remarques importantes

- Avant la première utilisation, nettoyez rapidement le mixeur en immergeant les lames dans une tasse à moitié remplie d'eau et en le mettant en marche pendant quelques secondes. Ne dépassez pas 15 secondes.
- Assurez-vous toujours que le mixeur est débranché de la source d'alimentation avant d'attacher ou de détacher le bras du mixeur.
- Ne mixez jamais pendant plus d'une minute à la fois, et laissez toujours 3 minutes de repos entre deux cycles de mixage consécutifs.

COMMENT UTILISER LE MIXEUR

1. Assurez-vous que le bras du mixeur est fermement fixé à l'unité motrice avant de brancher le mixeur.
2. Abaissez le bras du mixeur dans l'aliment et appuyez sur le **bouton de vitesse standard** ou le **bouton Turbo** et maintenez-le enfoncé pour commencer le mixage.
3. Arrêtez le mixage en relâchant le **bouton de vitesse standard** ou le **bouton Turbo**.

Remarques importantes

- Lorsque vous utilisez le **bouton de vitesse standard**, vous pouvez tourner le **bouton de vitesse** dans le sens des aiguilles d'une montre pour augmenter la vitesse de mixage, ou dans le sens inverse pour la diminuer. Lorsque vous utilisez le **bouton Turbo**, tourner ce bouton ne sert à rien.
- Lorsque vous mixez des carottes, coupez-les toujours en petits morceaux avant de les placer dans le récipient. Ne mixez pas plus de 280 g de carottes à la fois, et ajoutez toujours 420 ml d'eau.

ENTRETIEN ET NETTOYAGE

- Veillez à nettoyer le mixeur immédiatement après son utilisation, afin d'éviter que des résidus d'aliments ne s'y collent.
- N'immergez jamais complètement le bras du mixeur dans l'eau. Avec le temps, le lubrifiant du système de roulement peut sortir à cause de l'eau.
- Lavez le bras du mixeur sous l'eau courante, sans utiliser de produits de nettoyage ou

de détergents abrasifs. Le bras du mixeur peut également être lavé au lave-vaisselle.

- Dès qu'il est propre, laissez-le sécher en position verticale. De cette façon, si de l'eau est entrée pendant le nettoyage, elle peut ressortir.
- Essuyez l'unité motrice avec un chiffon humide et séchez-la soigneusement.

Nettoyage rapide :

Entre les tâches de mixage, nettoyez rapidement le mixeur en immergeant les lames dans une tasse à moitié remplie d'eau et en le mettant en marche pendant quelques secondes. Ne dépassez pas 15 secondes.

STOCKAGE

- Laissez toujours l'appareil refroidir complètement avant de le ranger.
- Veillez à stocker l'appareil dans un endroit sec.

Dépannage

Certains problèmes qui se posent peuvent être résolus par l'utilisateur. Si le problème persiste après avoir essayé les solutions suivantes, veuillez contacter le service client de Prozis.

PROBLÈME	CAUSE	SOLUTION
L'appareil ne fonctionne pas.	L'appareil n'est pas raccordé à une alimentation électrique.	Branchez l'appareil à une source d'alimentation électrique. Si cela ne résout pas le problème, éteignez immédiatement l'appareil, débranchez le câble et contactez le service client de Prozis.
Les lames du mixeur tournent très lentement ou pas du tout.	Il se peut que quelque chose bloque le mixeur.	Éteignez et débranchez immédiatement le mixeur, et retirez ce qui cause le problème.
	La nourriture est trop ferme ou trop dure.	Éteignez et débranchez immédiatement le mixeur, et assurez-vous que les aliments que vous essayez de mixer sont adaptés à cet appareil.
	L'appareil n'est pas correctement assemblé.	Éteignez et débranchez immédiatement le mixeur, et assurez-vous que le bras du mixeur est bien en place.

DÉCLARATION DE GARANTIE

Tous les produits électriques et électroniques commercialisés par Prozis via www.prozis.com sont couverts par la garantie applicable à l'achat et à la vente de biens de consommation.

CONSIDÉRATIONS GÉNÉRALES

Ce document contient les conditions générales de la garantie de Prozis pour les consommateurs finaux.

Cette garantie s'applique exclusivement aux consommateurs qui achètent le produit à des fins non professionnelles.

PÉRIODE DE GARANTIE

Prozis garantit que le produit est exempt de défauts de matériel et de production pendant une période de 2 ans, à compter de la date d'achat initial par le consommateur et de la livraison respective, ou pendant une période plus longue si elle est légalement établie par la législation nationale applicable.

En cas de réparation, cette période de 2 ans est suspendue pendant la durée de la réparation.

CONSOMMABLES

La diminution progressive des performances causée par l'utilisation prolongée des composants consommables du produit, tels que les piles/batteries, n'est pas couverte par cette garantie, sauf si le dysfonctionnement est dû à un défaut de conception, de matériaux ou de production.

COMMENT FAIRE UNE RÉCLAMATION

En cas de besoin d'exercer les droits qui vous sont concédés par la présente garantie, veuillez communiquer avec le service clients de Prozis via les canaux de communication fournis sur le site de Prozis et suivre les instructions ou recommandations fournies. Les informations de contact et d'assistance technique sont également fournies à la fin de cette garantie.

Toute réclamation relative à cette garantie ne sera valable que sur présentation d'une preuve d'achat par le client d'origine. Cette preuve d'achat peut être l'original de la facture ou du reçu, pourvu qu'elle comprenne des renseignements sur la date d'achat et le nom du modèle du produit.

RÉPARATIONS SOUS GARANTIE

Toute réparation effectuée dans le cadre de cette garantie ne peut être effectuée par des tiers. Cette garantie ne s'applique pas aux réparations ou aux dommages causés directement par ces réparations, qui ont affecté ou causé les dommages faisant l'objet de la respective réclamation sous garantie.

EXCLUSIONS

Les situations suivantes ne sont pas couvertes par cette garantie :

- Toute usure des pièces et composants résultant d'une utilisation normale du produit.
- Fissures, bosses, éraflures et autres types de dommages superficiels qui n'affectent que l'apparence du produit.

- Tout dysfonctionnement causé par une utilisation inappropriée du produit non conforme aux instructions du manuel d'utilisation.
- Utilisation et stockage du produit non conformes aux instructions du manuel d'utilisation.
- Ouverture du produit par un tiers qui n'est pas autorisé à procéder à sa réparation.
- Modification ou changement de pièces ou de composants, qu'ils soient internes ou externes.
- Dommages causés par une fuite de batterie résultant de la rupture de l'un de ses composants ou d'une mauvaise utilisation du produit.
- Dysfonctionnement ou dommages dus à des raisons qui ne peuvent être imputées à la production ou à la conception du produit.
- Utilisation du produit dans le contexte d'un business, d'une profession ou d'un commerce.
- Dysfonctionnement dû à une utilisation non conforme aux normes techniques ou de sécurité en vigueur, ou aux instructions du manuel d'utilisation.

Les services fournis par Prozis afin de réparer ou dépanner tout défaut ou dysfonctionnement résultant de la vérification de l'une des situations exclues susmentionnées seront soumis au paiement de frais de main-d'œuvre, de transport et de composants.

Le client supporte tous les risques de perte et d'endommagement du produit pendant le transport vers Prozis. Cette garantie sera annulée si le produit retourné est accompagné d'étiquettes ou d'autocollants qui ont été enlevés, endommagés, altérés ou modifiés de quelque façon que ce soit.

RESPONSABILITÉ LIMITÉE

Prozis ne peut être tenue responsable des dommages indirects ou des pertes dues à l'utilisation du produit.

QUE FAIRE ?

Pour demander le service de garantie, vous devez d'abord contacter le service clients de Prozis via les canaux de communication fournis sur le site de Prozis, et suivre les instructions et recommandations fournies.

Renvoyer le produit dans son emballage d'origine, y compris tous les accessoires et la documentation, à l'adresse suivante :

PROZIS
Rua do Cais, n° 198
4830-345 Póvoa do Lanhoso
Braga - Portugal

CONTACTS

Prozis est toujours disponible pour des éclaircissements supplémentaires via les canaux de communication du service clients sur www.prozis.com/support.

Prozis ist eine eingetragene Marke von PROZIS.COM, S.A.

Prozis behält sich das Recht vor, jederzeit und ohne Vorankündigung Anpassungen oder Veränderungen am Produkt oder der zugehörigen Dokumentation vorzunehmen, um die Gebrauchstauglichkeit zu garantieren.

Die aktuellste Version dieses Dokuments, die solche Anpassungen oder Veränderungen enthalten kann, steht als Referenz auf www.prozis.com zur Verfügung.

Gesetzliche Entsprechungserklärung

Mit diesem Dokument erklärt PROZIS, dass der Gyra Stabmixer vollständig mit allen in der geltenden Rechtsvorschrift festgelegten Standards sowie anderen relevanten Bestimmungen übereinstimmt.

 Für jede weitere Erklärung steht Prozis immer über seine Kundendienst-Kommunikationskanäle auf www.prozis.com/support zur Verfügung.



Um negative Auswirkungen auf die Umwelt oder die menschliche Gesundheit durch gefährliche Stoffe in Elektro- und elektronischen Geräten zu vermeiden, wird vom jeweiligen Endverbraucher erwartet, dass er die Bedeutung des Symbols, bestehend aus dem Bild eines durchgestrichenen Abfallbehälters, versteht. Entsorgen Sie elektrische und elektronische Altgeräte nicht mit unsortiertem Hausmüll, sondern separat und ordnungsgemäß.



Die Verpackung, die das Gerät vor Transportschäden schützt, ist aus umweltfreundlichen Materialien hergestellt, die in örtlichen Recyclingbehältern entsorgt werden können.



Die Geräteteile, die mit Nahrung in Berührung kommen, sind lebensmittelechtlich.

Sicherheitswarnungen

 **ACHTUNG!** Dieses Symbol weist auf gefährliche Situationen hin, die zu leichten Verletzungen oder Schäden, Fehlfunktionen und / oder zur Zerstörung des Geräts führen können.

Um mögliche Schäden oder Verletzungen von Benutzern oder Dritten zu vermeiden,

befolgen Sie stets die unten genannten Anweisungen.

 **GEFAHR für Kinder**

Verpackungsmaterialien sind kein Spielzeug. Lassen Sie Kinder nicht mit Plastikbeuteln spielen, da ein erhöhtes Erstickenrisiko besteht.

Dieses Gerät kann von Personen mit körperlichen, sensorischen oder geistigen Einschränkungen oder mangelnder Erfahrung und Kenntnissen verwendet werden, vorausgesetzt, dass dies unter Aufsicht geschieht oder sie entsprechende Anweisungen zur sicheren Nutzung des Geräts erhalten und die damit verbundenen Gefahren verstanden haben.

Kinder müssen beaufsichtigt werden, um sicherzugehen, dass sie nicht mit dem Gerät spielen.

Bewahren Sie diese Geräte außerhalb der Reichweite von Kindern auf.

GEFAHR: Stromschlaggefahr wegen Feuchtigkeit

Tauchen Sie weder den Motorblock, noch das Stromkabel oder den Netzstecker in Wasser oder irgendeine andere Flüssigkeit.

Schützen Sie den Motorblock vor Feuchtigkeit, Wassertropfen oder Wasserspritzer.

Falls Flüssigkeit in den Motorblock eindringen sollte, stellen Sie die Anwendung des Geräts sofort ein und ziehen Sie den Netzstecker. Lassen Sie das Gerät überprüfen, bevor Sie es wieder verwenden.

GEFAHR: Stromschlaggefahr

Schalten Sie das Gerät nur an, wenn der Stabmixer-Aufsatz mit dem Motorblock verbunden ist.

Schließen Sie das Gerät nur an eine ordnungsgemäß installierte Steckdose an, die einfach zugänglich ist und die eine der Spannungsangabe auf dem Typenschild des Geräts entsprechende Spannung besitzt. Es ist wichtig, dass der Netzstecker einfach zugänglich bleibt, wenn das Gerät an die

Steckdose angeschlossen ist.

Achten Sie darauf, dass das Stromkabel nicht durch scharfe Kanten oder heißen Oberflächen beschädigt wird. Wickeln Sie das Stromkabel nicht um das Gerät herum.

Das Gerät ist nicht vollständig von der Stromquelle getrennt, nur weil es ausgeschaltet wurde. Um die Stromverbindung zu trennen, muss das Stromkabel aus der Steckdose gezogen werden.

Achten Sie bei der Verwendung des Geräts darauf, dass das Stromkabel nicht eingeklemmt oder beschädigt wird.

Ziehen Sie beim Trennen der Stromverbindung stets am Netzstecker und nie am Stromkabel.

Achten Sie in folgenden Fällen darauf, dass die Stromverbindung getrennt ist:

- Bei einer Störung
- Wenn das Gerät nicht verwendet wird
- Bevor das Gerät vollständig zusammengebaut ist
- Vor der Reinigung des Geräts
- Bei Gewitter

Das Gerät darf nicht über eine externe Zeitschaltuhr oder Fernbedienung betrieben werden.

GEFAHR: Verletzungsgefahr

Das Gerät besitzt extrem scharfe Metallklingen. Verwenden Sie es mit Vorsicht.

Halten Sie Ihre Hände und Utensilien während des Mixens vom Behälter entfernt, um die Verletzungsgefahr von Personen oder eine mögliche Beschädigung des Stabmixers zu reduzieren. Ein Schaber darf nur benutzt werden, wenn der Mixer nicht in Betrieb ist.

Fassen Sie nie in den Mixbehälter, wenn sich die Klingen drehen. Kommen Sie niemals mit Löffeln oder ähnlichen Utensilien in die Nähe der rotierenden Klingen.

Menschen mit langen Haaren oder locker sitzender Bekleidung müssen darauf achten, dass diese sich nicht im Mixer verfangen.

Nachdem das Gerät ausgeschaltet wurde, drehen sich die Klingen weiter. Warten Sie bis die Klingen anhalten und entnehmen Sie

den Stab erst dann aus dem Behälter.

Um die Verletzungsgefahr zu reduzieren, platzieren Sie die Klingen niemals auf die Basis ohne zuerst den Behälter ordnungsgemäß zu platzieren.

GEFAHR: Verbrennungsgefahr

Seien Sie vorsichtig, wenn Sie den Mixer mit heißen Flüssigkeiten verwenden. Das plötzliche Auftreten von Dampf kann zum Austritt von Flüssigkeiten aus dem Behälter führen.

WARNUNG: Risiko von Materialschäden

Um eine mögliche Schädigung des Geräts zu vermeiden, stoppen Sie seine Anwendung, wenn sich die Klingen langsamer drehen oder vollständig anhalten. Trennen Sie das Gerät von der Steckdose und überprüfen Sie, ob etwas die Klingen blockiert oder die Lebensmittel zu hart sind. Überprüfen Sie auch, ob das Gerät richtig zusammengesetzt wurde.

Verwenden Sie ausschließlich Originalzubehör.

Das Gerät ist nicht zum Zerkleinern von sehr harten Lebensmitteln, wie Muskatnüssen, Getreidekörnern, Kaffeebohnen, Gewürzen oder Schokolade geeignet.

Das Gerät ist nicht zum Zerkleinern von Eis geeignet.

Lassen Sie das Kabel nicht über Tisch- oder Thekenkanten hängen und achten Sie darauf, dass es keine heißen Oberflächen berührt.

Dieses Gerät ist ausschließlich für den Heimgebrauch gedacht und nicht geeignet für Umgebungen wie:

- Personalküchenbereiche in Läden, Büros und anderen Arbeitsumgebungen
- Bauernhöfe
- Durch Gäste in Hotels, Motels und anderen wohnähnlichen Umgebungen
- Frühstückspensionen
- Stoppen Sie den Gebrauch des Geräts, falls es beschädigt ist.

Anwendungen

VERPACKUNGSIHALT

- 1 × Gyra Stabmixer
- 1 × Bedienungsanleitung

PRODUKTBESCHREIBUNG (SIEHE SEITE 2, ABB. 1)

1. Geschwindigkeitsregler - regelt die Geschwindigkeit des Mixers im niedrigen Geschwindigkeitsbereich
2. Standard-Geschwindigkeitstaste - regelt die Geschwindigkeit des Mixers
3. Turbo-Taste
4. Motorblock
5. Stabmixer-Aufsatz

Um den Stabmixer-Aufsatz mit dem Motorblock zu verbinden, muss der schwarze Punkt auf dem Motorblock vertikal mit dem Symbol eines offenen Schlosses auf dem Stabmixer-Aufsatz angeglichen werden und anschließend der Stabmixer-Aufsatz gegen den Motorblock gedrückt und gegen den Uhrzeigersinn gedreht werden, bis er in seine Position einrastet (Abb. 2). Der schwarze Punkt sollte nun in Höhe des Symbol des geschlossenen Schlosses stehen (Abb. 3). Zur Trennung sollte der Stabmixer-Aufsatz im Uhrzeigersinn gedreht werden.

Wichtige Hinweise

- Vor der ersten Inbetriebnahme sollte der Stabmixer kurz gereinigt werden, indem seine Klingen in eine Tasse getaucht werden, die halb mit Wasser gefüllt ist und er dort ein paar Sekunden lang eingeschaltet wird. Maximal 15 Sekunden.
- Achten Sie immer darauf, dass der Stabmixer von der Stromquelle getrennt ist, bevor Sie den Stabmixer-Aufsatz befestigen.
- Mixen Sie nie länger als 1 Minute am Stück und machen Sie stets 3 Minuten Pause zwischen 2 aufeinanderfolgenden Anwendungszyklen.

ANWENDUNG DES STABMIXERS

1. Achten Sie darauf, dass der Stabmixer-Aufsatz fest mit dem Motorblock verbunden ist, bevor Sie den Stabmixer an die Steckdose schließen.
2. Richten Sie den Stabmixer auf die Lebensmittel und halten Sie die **Standard-Geschwindigkeitstaste** oder die **Turbo-Taste** gedrückt, um mit dem Mixen zu beginnen.
3. Um das Mixen zu stoppen, die **Standard-Geschwindigkeitstaste** oder die **Turbo-Taste** wieder loslassen.

Wichtige Hinweise

- Beim Verwenden der **Normalen Geschwindigkeitstaste** können Sie den **Geschwindigkeitsregler** im Uhrzeigersinn drehen, um die Mix-Geschwindigkeit zu erhöhen oder gegen den Uhrzeigersinn drehen, um sie zu reduzieren. Beim Mixen mit der **Turbo-Taste** hat das Drehen dieses Reglers keinerlei Wirkung.
- Wenn Sie Karotten zerkleinern wollen, schneiden Sie sie immer zuerst in kleine Stücke, bevor Sie sie in den Behälter geben. Mixen Sie nicht mehr als 280 g Karotten auf einmal und geben Sie immer 420 mL Wasser hinzu.

WARTUNG UND REINIGUNG

- Achten Sie darauf, dass Sie den Mixer direkt nach seiner Anwendung reinigen, sodass keine Lebensmittelreste am Stabmixer haften bleiben.

- Tauchen Sie den Stabmixer-Aufsatz nie vollständig in Wasser. Mit der Zeit kann dies dazu führen, dass das Schmiermittel im Lagersystem weggewaschen wird.
- Reinigen Sie den Stabmixer-Aufsatz unter laufendem Wasser, ohne dabei scheuernde Reinigungsmittel zu verwenden. Der Stabmixer-Aufsatz ist auch spülmaschinengeeignet.
- Sobald er sauber ist, lassen Sie ihn in einer aufrechten Position trocknen. Auf diese Weise kann Wasser, das bei der Reinigung hineingeraten, ist wieder herausfließen.
- Wischen Sie den Motorblock mit einem feuchten Tuch sauber und trocknen Sie ihn anschließend gründlich.

Schnelle Reinigung:

Reinigen Sie den Stabmixer während des Zerkleinerns kurz, indem Sie seine Klängen in eine halbe Tasse Wasser tunken und dort ein paar Sekunden lang einschalten. Er sollte nicht länger als 15 Sekunden eingeschaltet bleiben.

AUFBEWAHRUNG

- Lassen Sie stets das Gerät abkühlen, bevor Sie es wegräumen und aufbewahren.
- Achten Sie darauf, das Gerät an einen trockenen Ort aufzubewahren.

Fehlerbehebung

Manche der auftretenden Probleme können vom Benutzer selbst gelöst werden. Falls das Problem weiterhin besteht, nachdem Sie die folgenden Lösungen ausprobiert haben, kontaktieren Sie den Prozis-Kundenservice.

PROBLEM	URSACHE	LÖSUNG
Das Gerät funktioniert nicht.	Das Gerät ist nicht an eine Stromquelle angeschlossen.	Verbinden Sie das Gerät an eine Stromquelle. Falls das Problem weiter besteht, schalten Sie das Gerät sofort aus, trennen Sie das Stromkabel und kontaktieren Sie den Prozis-Kundenservice.
Die Klängen des Stabmixers drehen sich sehr langsam oder gar nicht.	Der Stabmixer könnte durch etwas blockiert sein	Schalten Sie den Stabmixer aus, trennen Sie ihn sofort von der Stromquelle und entfernen Sie das, was das Problem verursacht hat.
	Die Lebensmittel sind zu fest oder zu hart.	Schalten Sie den Stabmixer aus, trennen Sie ihn sofort von der Stromquelle und überprüfen Sie, ob die Lebensmittel, die Sie zu zerkleinern versuchen, auch für dieses Gerät geeignet sind.
	Das Gerät lässt sich nicht ordnungsgemäß zusammensetzen.	Schalten Sie den Stabmixer aus, trennen Sie ihn sofort von der Stromquelle und achten Sie darauf, dass der Stabmixer-Aufsatz sicher eingerastet ist.

GEWÄHRLEISTUNGSBESTIMMUNG

Alle elektrischen und elektronischen Produkte, die von Prozis via www.prozis.com vermarktet werden, fallen unter die Gewährleistung, die auf Verbrauchergeschäfte Anwendung findet.

ALLGEMEINES

Dieses Dokument enthält die Bedingungen der Gewährleistung von Prozis für Endkunden. Diese Gewährleistung gilt ausschließlich für Kunden, die Produkte für nichtgewerbliche Zwecke kaufen.

LAUFZEIT DER GEWÄHRLEISTUNG

Prozis garantiert, dass ein Produkt 2 Jahre lang keine Material- und Herstellungsmängeln vorweist. Die Laufzeit beginnt ab dem Kaufdatum des Kunden und die jeweilige Zustellung, kann aber auch länger gelten, falls dies gesetzlich durch das anwendbare nationale Recht festgelegt wurde.

Im Fall, dass eine Reparatur nötig ist, wird die 2-Jahre-Laufzeit während der Reparaturzeit suspendiert.

VERBRAUCHSMATERIALIEN

Eine allmähliche Leistungsabnahme als Resultat eines längeren Gebrauchs der Verbrauchsmaterialien des Produktes, wie beispielsweise Akkus, wird nicht durch die Gewährleistung abgedeckt, es sei denn, die Fehlfunktion wurde durch einen Fehler in der Konstruktion, der Materialien oder der Herstellung verursacht.

WIE WERDEN ANSPRÜCHE GELTEND GEMACHT

Wenn es nötig ist, die durch diese Gewährleistung erteilten Rechte wahrzunehmen, kontaktieren Sie bitte den Prozis Kundenservice durch die auf der Prozis-Webseite zur Verfügung stehenden Kommunikationskanäle und folgen Sie den dort stehenden Anweisungen oder Empfehlungen. Kontaktinformationen und Informationen zum technischen Support stehen ebenfalls am Ende dieser Gewährleistung.

Jegliche Ansprüche, die bezüglich dieser Gewährleistung geltend gemacht werden, werden erst gültig, wenn der Kaufbeleg durch den ursprünglichen Kunden präsentiert wird. Dieser Kaufbeweis kann die originale Rechnung oder Quittung sein, solange es die Informationen bezüglich des Kaufdatums und des Namens des Produktmodells enthält.

GEWÄHRLEISTUNGSREPARATUREN

Jegliche Reparaturen, die im Rahmen dieser Gewährleistung getätigt wurden, können nicht durch Dritte gemacht werden. Von jeglicher Gewährleistung ausgeschlossen sind Reparaturen oder Schäden, die Resultat aus solchen Reparaturen durch Dritte und durch Dritte beeinflusst oder verursacht wurden.

AUSNAHMEN

Folgende Situationen werden von jeglicher Gewährleistung ausgeschlossen:

- Jegliche Verschleißerscheinungen von Teilen und Bestandteilen, die durch die normale Produktverwendung entstehen.
- Risse, Dellen, Kratzer und andere Arten von Oberflächenschäden, die nur das Aussehen des Produktes beeinträchtigen.

- Jegliche Fehlfunktion, die durch die unsachgemäße Produktverwendung, d.h. die den Anweisungen der Bedienungsanleitung nicht entspricht, entsteht.
- Wenn die Verwendung und Aufbewahrung des Produktes nicht den Anweisungen der Bedienungsanleitung entspricht.
- Die Öffnung des Produkts durch eine dritte Partei, die nicht autorisiert ist, diese Reparatur zu tätigen.
- Das Bearbeiten oder Ändern von Teilen oder Komponenten, seien sie von Innen oder von Außen.
- Durch auslaufende Batterieflüssigkeit verursachte Schäden, die wiederum durch materielle Schäden an den Komponenten oder durch den Missbrauch des Produktes entstanden sind.
- Eine Fehlfunktion oder ein Schaden, der nicht auf die Herstellung oder das Design des Produktes zurückgeführt werden kann.
- Die Verwendung des Produktes im Rahmen einer Geschäftstätigkeit, einer Beschäftigung oder eines Handels.
- Eine Fehlfunktion aus Gründen, die nicht den geltenden technischen Normen oder Sicherheitsnormen, oder nicht den Anweisungen der Bedienungsanleitung entsprechen.

Treten diese oben genannten Situationen ein, fallen für die durch Prozis gebotenen Dienste zum Reparieren von Defekten oder Fehlfunktionen, und die Kosten für die Reparaturarbeiten, den Transport und Ersatzteile werden dem Kunden in Rechnung gestellt.

Der Kunde trägt alle Risiken für den Verlust und die Schädigung des Produktes im Laufe des Transportes zu Prozis. Der Gewährleistungsanspruch erlischt, falls das Produkt mit Etiketten oder Aufklebern abgegeben wird, die entfernt, geschädigt, geändert oder auf sonstige Weise modifiziert wurden.

BESCHRÄNKTE HAFTUNG

Prozis kann nicht für die indirekte Schädigung oder den Verlust durch die Verwendung des Produktes verantwortlich gemacht werden.

WAS MUSS GEMACHT WERDEN?

Um die Gewährleistungsansprüche gelten zu machen, sollten Sie zuerst den Prozis Kundenservice, durch die auf der Webseite von Prozis zur Verfügung stehenden Kommunikationskanäle, kontaktieren und allen zur Verfügung stehenden Anweisungen und Empfehlungen folgen.

Senden Sie das Produkt in der Originalverpackung, inklusive dem ganzen Zubehör und den Unterlagen, an die folgende Adresse zurück:

PROZIS
Rua do Cais, n° 198
4830-345 Póvoa do Lanhoso
Braga - Portugal

KONTAKTE

Der Prozis-Kundenservice steht Ihnen jederzeit für weitere Erläuterungen durch die auf der Webseite stehenden Kommunikationskanäle www.prozis.com/support zur Verfügung.

Prozis è un marchio registrato di PROZIS.COM, S.A.

Prozis si riserva il diritto di adeguare o alterare il prodotto o qualsiasi documento ad esso legato al fine di assicurarne l'idoneità di utilizzo, in qualsiasi momento e senza avviso previo.

La versione più recente di questo documento, che può contenere tali adeguamenti o alterazioni, è disponibile come riferimento sul sito www.prozis.com.

Dichiarazione di conformità legale

Mediante questo documento, PROZIS dichiara che Gyra è pienamente conforme agli standard specificati nella legislazione in vigore e anche ad altre clausole rilevanti.

 Prozis è sempre disponibile per qualsiasi ulteriore chiarimento attraverso i canali di comunicazione con l'Assistenza Clienti, al sito www.prozis.com/support.

 Per evitare qualsiasi impatto sull'ambiente o sulla salute umana, dovuto alle sostanze pericolose presenti negli apparecchi elettrici ed elettronici, gli utenti finali di tali apparecchi devono avere chiaro il significato del simbolo costituito da un contenitore per rifiuti barrato. Non gettare via apparecchiature elettriche ed elettroniche insieme ai rifiuti domestici non differenziati. Smaltire invece separatamente e in modo appropriato.

 L'imballaggio che protegge il dispositivo contro i possibili danni causati durante il trasporto è realizzato con materiale non inquinante, che può essere smaltito negli appositi contenitori locali.

 Le parti del dispositivo che entrano in contatto con alimenti sono adatte per i prodotti alimentari.

Avvertenze di sicurezza

 **ATTENZIONE!** Questo simbolo indica situazioni pericolose che potrebbero portare a leggere lesioni o al danno, malfunzionamento e/o distruzione del dispositivo.

Per evitare possibili danni o lesioni agli utenti o ad altri, assicurarsi di rispettare i seguenti requisiti.

PERICOLO per bambini

Il materiale dell'imballaggio non è un giocattolo. I bambini non devono giocare con i sacchetti di plastica, poiché esiste il rischio di soffocamento.

Questo dispositivo non è adatto per essere usato da persone (inclusi i bambini) con capacità fisiche, sensoriali o mentali ridotte, o con mancanza di esperienza e/o conoscenza generale dei potenziali pericoli, eccetto sotto la supervisione di un responsabile per la loro sicurezza o se sono state regolarmente indicate le istruzioni sui possibili pericoli e quelle relative a un utilizzo sicuro.

I bambini devono essere controllati per garantire che non giochino con l'elettrodomestico.

Tenere l'elettrodomestico lontano dalla portata dei bambini.

PERICOLO: rischio di shock elettrico dovuto all'umidità

Non immergere l'unità del motore, il cavo di alimentazione o la presa in acqua o in qualsi-

asi altro liquido.

Proteggere l'unità del motore da umidità, gocce e spruzzi d'acqua.

Nel caso entrino dei liquidi nell'unità del motore, interrompere l'uso dell'elettrodomestico e scollegarlo immediatamente dalla presa di alimentazione. Far controllare l'apparecchio prima di riutilizzarlo.

PERICOLO: rischio di folgorazione

Accendere il frullatore a immersione solo quando è attaccato all'unità del motore.

Collegare l'elettrodomestico unicamente a una presa a muro idonea, facilmente accessibile e che supporti il voltaggio presente sulla targhetta dati del dispositivo. È importante che la presa resti accessibile quando il dispositivo è collegato.

Assicurarsi che il cavo di alimentazione non venga danneggiato da spigoli vivi o punti caldi. Non avvolgere il cavo di alimentazione attorno all'apparecchio.

L'elettrodomestico non è completamente scollegato dalla rete elettrica anche dopo

averlo spento. Per scollegare completamente l'apparecchio, estrarre la spina dalla presa di corrente.

Durante l'uso dell'apparecchio, assicurarsi che il cavo di alimentazione non possa rimanere bloccato o schiacciato.

Assicurarsi di scollegare l'elettrodomestico dalla spina e non tirando il cavo.

Assicurarsi di scollegare l'alimentazione nei seguenti modi:

- In caso di difetto
- Se l'elettrodomestico non viene utilizzato
- Prima di montare correttamente l'elettrodomestico
- Prima di pulire l'elettrodomestico
- Durante un temporale

L'elettrodomestico non è destinato all'uso con un timer esterno o con un sistema di comando a distanza separato.

PERICOLO: rischio di lesioni

L'elettrodomestico presenta lame di metallo molto affilate. Usarlo con cautela.

Per evitare il rischio di lesioni gravi alle per-

sone e danni all'elettrodomestico, tenere le mani e gli utensili lontano dal recipiente durante l'utilizzo. Potrebbe essere necessario l'utilizzo di un raschietto, ma unicamente quando il frullatore non è in uso.

Non toccare le lame quando sono in funzione. Non toccare le lame con cucchiari o utensili simili mentre girano.

Le persone con capelli lunghi o che portano vestiti larghi al momento dell'utilizzo devono fare attenzione perché non rimangano incastrati nel frullatore.

Dopo lo spegnimento dell'elettrodomestico, le lame continuano a girare. Attendere che si siano fermate prima di rimuoverle dal recipiente.

Per ridurre il rischio di lesioni, non collocare le lame taglienti sulla base senza prima aver collocato il recipiente in posizione corretta.

PERICOLO: rischio di ustioni

Fare attenzione quando si utilizzano liquidi bollenti. Il vapore può causare l'espulsione dei liquidi dal recipiente.

ATTENZIONE: rischio di danni materiali

Per prevenire possibili danni dell'elettrodomestico, interromperne l'uso quando la rotazione delle lame rallenta oppure si ferma completamente. Staccare l'elettrodomestico dalla presa e verificare la presenza di oggetti che bloccano le lame o di un ingrediente troppo solido. Controllare anche che il dispositivo sia stato montato correttamente.

Utilizzare unicamente accessori originali.

L'elettrodomestico non è adatto per sminuzzare alimenti molto duri come noce moscata, il seme dei cereali, chicchi di caffè, spezie solide o cioccolato.

L'elettrodomestico non è adatto per tritare il ghiaccio.

Evitare che il cavo di alimentazione sporga oltre il bordo di tavoli e piani di lavoro o che entri in contatto con superfici calde.

Questo elettrodomestico è creato unicamente per un utilizzo domestico e non è adatto ad ambienti come:

- Aree cucina del personale in negozi, uffici e altri ambienti di lavoro
- Fattorie/agriturismi
- Da parte di clienti in alberghi, motel e altri ambienti di tipo residenziale
- Ambienti tipo bed and breakfast
- Interrompere l'uso dell'elettrodomestico se risulta danneggiato.

Istruzioni

CONTENUTO

- 1 × Gyra - Frullatore a immersione
- 1 × Manuale utente

DESCRIZIONE DEL PRODOTTO (V. PAGINA 2, FIG. 1)

1. Manopola della velocità: per regolare la velocità del frullatore sull'impostazione di velocità bassa
2. Tasto di velocità standard: per regolare la velocità del frullatore
3. Tasto turbo
4. Unità del motore
5. Braccio del frullatore

Per montare il braccio del frullatore all'unità del motore, allineare verticalmente il puntino nero sull'unità del motore con il simbolo del lucchetto aperto presente sul braccio del frullatore. Ruotare il braccio del frullatore in senso antiorario fino a farlo bloccare nella posizione corretta (fig. 2). Il puntino nero deve ora essere allineato con il simbolo del lucchetto chiuso (fig. 3). Per staccare le due parti, ruotare il braccio in senso orario.

Avvertenze importanti

- Prima del primo utilizzo, lavare velocemente il frullatore immergendo le lame in un bicchiere riempito a metà con acqua e mescolando per alcuni secondi e non più di 15 secondi.
- Scollegare sempre il frullatore dalla fonte di alimentazione prima di montare o smontare il braccio del frullatore.
- Mai frullare per più di 1 minuto alla volta e lasciare riposare il frullatore per 3 minuti fra 2 cicli consecutivi.

COME UTILIZZARE IL FRULLATORE

1. Assicurarsi che il braccio del frullatore sia incastrato correttamente all'unità del motore prima di collegarlo alla presa.
2. Avvicinare le lame al cibo e premere il **tasto di velocità standard** o il **tasto turbo** per iniziare a frullare.
3. Interrompere l'attività lasciando il **tasto di velocità standard** o il **tasto turbo**.

Avvertenze importanti

- Utilizzando il **tasto di velocità normale**, è possibile ruotare la **manopola della velocità** in senso orario per aumentare la velocità oppure in senso antiorario per diminuire la velocità. Questa opzione non è possibile quando si utilizza il **tasto turbo**.
- Per frullare le carote, tagliarle preventivamente in piccoli pezzi prima di metterle nel recipiente. Non frullare più di 280 g di carote in una sola volta e aggiungere sempre 420 mL di acqua.

MANUTENZIONE E PULIZIA

- Assicurarsi di pulire il frullatore immediatamente dopo l'uso, per evitare che pezzi di cibo rimangano bloccati.
- Non immergere completamente in acqua il braccio del frullatore per evitare che il lubrificante dei cuscinetti si consumi e venga lavato via.
- Lavare il braccio del frullatore sotto acqua corrente, senza detersivi o prodotti abrasivi. Il braccio del frullatore è anche adatto al lavaggio in lavastoviglie.
- Dopo la pulizia, lasciare asciugare in posizione verticale. In questo modo, la potenziale acqua all'interno può uscire nuovamente.
- Passare un panno umido sull'unità del motore per pulirlo e asciugarlo bene.

Pulizia veloce:

Fra un utilizzo e l'altro, lavare velocemente il frullatore immergendo le lame in un bicchiere riempito a metà con acqua e mescolando per alcuni secondi e non più di 15 secondi.

CONSERVAZIONE

- Lasciare che il frullatore si raffreddi completamente prima di riporlo.
- Riporre l'elettrodomestico in un ambiente asciutto.

Risoluzione dei problemi

Alcuni problemi possono essere risolti dall'utente. Se il problema persiste dopo aver provato le seguenti soluzioni, contattare il servizio clienti Prozis.

PROBLEMA	CAUSA	SOLUZIONE
L'elettrodomestico non funziona.	L'elettrodomestico non è collegato alla presa di alimentazione.	Collegare l'elettrodomestico alla presa di alimentazione. Se il problema persiste, spegnere immediatamente il dispositivo, scollegare il cavo e contattare l'assistenza clienti Prozis.
Le lame del frullatore ruotano lentamente o rimangono ferme.	Qualcosa blocca il frullatore.	Spegnere e scollegare immediatamente il frullatore e rimuovere il corpo estraneo che causa il problema.
	Gli ingredienti sono troppo resistenti o troppo duri.	Spegnere e scollegare immediatamente il frullatore e assicurarsi che gli ingredienti siano adatti per essere frullati con questo elettrodomestico.
	L'elettrodomestico non è montato correttamente.	Spegnere e scollegare immediatamente il frullatore e assicurarsi che il braccio del frullatore sia collocato in posizione corretta.

DICHIARAZIONE DI GARANZIA

Tutte le apparecchiature elettriche ed elettroniche vendute da Prozis sul sito www.prozis.com sono coperte da garanzia applicabile agli acquisti e alle vendite di beni di consumo.

CONSIDERAZIONI GENERALI

Questo documento contiene i termini e le condizioni della garanzia di Prozis per il consumatore finale.

Questa garanzia è valida esclusivamente per il consumatore che acquista prodotti per un uso non professionale.

PERIODO DI GARANZIA

Prozis garantisce che le apparecchiature rimangano senza difetti, del materiale e del prodotto stesso, per un periodo di 2 anni a partire dalla data iniziale dell'acquisto da parte del consumatore e della relativa consegna, o per un tempo maggiore, se legalmente stabilito dalla normativa nazionale applicabile.

In caso di riparazione, il periodo di 2 anni è sospeso durante il tempo richiesto dalla riparazione.

BENI DI CONSUMO

La graduale diminuzione delle prestazioni, causata dall'uso prolungato delle componenti deteriorabili, come le batterie, non è coperta da questa garanzia, a meno che il malfunzionamento non sia causato da un difetto di design, materiale o produzione.

COME EFFETTUARE UN RECLAMO

In caso esista il motivo per esercitare il diritto concesso al consumatore da questa garanzia, preghiamo di contattare l'Assistenza Clienti di Prozis attraverso i canali presenti sul sito di Prozis e di seguire le istruzioni e i consigli riportati. I contatti e le informazioni per l'assistenza tecnica si trovano anche alla fine di questa garanzia.

Qualsiasi reclamo effettuato in relazione a questa garanzia sarà valido solo su presentazione di una prova di acquisto da parte del cliente originale. Questa prova può essere la fattura o ricevuta originale, premesso che presenti le informazioni relative alla data dell'acquisto e al nome del modello del prodotto.

RIPARAZIONI IN GARANZIA

Qualsiasi riparazione nell'ambito della presente garanzia non può essere effettuata da terzi. Questa garanzia non si applica a nessun tipo di riparazione o danno causato direttamente da tali riparazioni, che abbiano avuto un impatto o abbiano causato i danni che costituiscono l'oggetto del corrispondente reclamo di garanzia.

ECCEZIONI

Le situazioni seguenti non sono coperte dalla presente garanzia:

- Qualsiasi usura a parti e componenti che risulti dal normale utilizzo del dispositivo.
- Crepe, ammaccature, graffi, e altri tipi di danni superficiali che riguardano solo l'aspetto del prodotto.
- Qualsiasi malfunzionamento causato da utilizzo inappropriato che non rispetta le istruzioni del manuale d'uso.

- Utilizzo e conservazione del prodotto che non rispetta le istruzioni del manuale d'uso.
- Apertura del prodotto da terzi non autorizzati a procedere alla riparazione.
- Alterazione o modifica di parti o componenti, sia interne che esterne.
- Danni causati da perdite della batteria, provocate da un guasto di una sua qualsiasi componente, oppure da uso improprio del prodotto.
- Malfunzionamenti o danni causati da situazioni non ascrivibili alla produzione o all'ideazione dell'apparecchiatura.
- Uso del prodotto in contesti aziendali, professionali o commerciali.
- Malfunzionamento causato da utilizzo che non rispetta la normativa tecnica e di sicurezza in vigore.

I servizi forniti da Prozis con il fine di riparare o aggiustare qualsiasi tipo di difetto o malfunzionamento derivante da una delle situazioni eccezionali sopracitate, saranno soggetti al pagamento di manodopera, trasporto e costi della componente.

Il cliente deve supportare tutti i rischi di perdita e danno al prodotto durante il trasporto verso la Prozis. Questa garanzia è nulla se l'apparecchiatura restituita non riporta correttamente l'etichetta o l'adesivo, perché rimossi, danneggiati, manomessi o modificati in qualsiasi modo.

RESPONSABILITÀ LIMITATA

Prozis non può ritenersi responsabile per danni o perdita indiretti, dovuti all'uso del prodotto.

COSA FARE?

Al fine di richiedere un servizio di garanzia, il cliente dovrà contattare prima di tutto l'Assistenza Clienti di Prozis attraverso i canali presenti sul sito di Prozis e seguire le istruzioni e i consigli riportati.

Restituire il prodotto all'interno della scatola originale, inclusi tutti gli accessori e i documenti presenti al suo interno, all'indirizzo seguente:

PROZIS
Rua do Cais, n° 198
4830-345 Póvoa do Lanhoso
Braga - Portugal

CONTATTI

Prozis è sempre disponibile per ulteriori chiarimenti. Contatta l'Assistenza Clienti all'indirizzo: www.prozis.com/support.

Prozis es una marca registrada de PROZIS.COM, S.A.

Prozis se reserva el derecho de ajustar o modificar el producto o cualquiera de los documentos relacionados con el mismo a fin de asegurar su idoneidad para el uso, en cualquier momento y sin previo aviso.

La versión más reciente del presente documento, que puede incluir los ajustes o modificaciones anteriormente mencionados, está disponible para consulta en www.prozis.com.

Conformidad legal

Mediante el presente documento, PROZIS declara que la Batidora de mano Gyra cumple con todos los requisitos especificados en la legislación vigente, así como en otras disposiciones pertinentes.

 Para cualquier información adicional, Prozis estará siempre a su disposición a través de nuestros canales de comunicación del servicio de atención al cliente, disponibles en www.prozis.com/support.

 A fin de evitar cualquier impacto sobre el medio ambiente o la salud humana debido a sustancias peligrosas presentes en dispositivos eléctricos y electrónicos, los usuarios finales de dichos dispositivos deben comprender el significado del símbolo que consiste en un contenedor de basura tachado con una X. No deseche aparatos eléctricos y electrónicos con la basura doméstica. Deposítelos en el contenedor de reciclaje correspondiente.

 El embalaje que protege el aparato contra daños en el transporte está fabricado con materiales no contaminantes que se pueden desechar en los contenedores de reciclaje locales.

 Las partes del aparato que entran en contacto con alimentos son aptas para uso alimentario.

Advertencias de seguridad

 **¡ATENCIÓN!** Este símbolo identifica situaciones peligrosas que pueden provocar lesiones leves, daños, avería y/o destrucción del electrodoméstico.

Para evitar posibles daños o lesiones a los usuarios u otras personas, asegúrese de cumplir con los requisitos descritos a continuación.

⚠ PELIGRO para niños

Los materiales de embalaje no son juguetes. Los niños no deben jugar con los materiales de embalaje debido al riesgo de asfixia.

Este dispositivo no está diseñado para su uso por personas (incluidos niños) con facultades físicas, sensoriales o mentales reducidas, o con falta de experiencia y/o conocimientos, a menos que sea bajo supervisión de alguna persona responsable de su seguridad o siguiendo las instrucciones relativas al uso del dispositivo de manera segura.

Asegúrese de que los niños no jueguen con este aparato.

Mantenga el aparato fuera del alcance de los niños.

⚠ PELIGRO: Riesgo de descarga eléctrica debido a humedad

No sumerja la unidad del motor, el cable de

alimentación ni el enchufe en agua u otros líquidos.

Proteja la unidad del motor de humedad, gotas o salpicaduras de agua.

Si penetraran líquidos en la unidad del motor, deje de utilizar el aparato inmediatamente y desenchúfelo de la toma de corriente. Revise el aparato antes de volver a utilizarlo.

⚠ PELIGRO: Riesgo de electrocución

Encienda el dispositivo únicamente cuando el brazo de la batidora esté encajado en la unidad del motor.

Conecte el enchufe solo a una toma de corriente correctamente instalada y fácilmente accesible y cuya tensión corresponda a la especificación indicada en la placa de características. La toma de corriente debe seguir siendo fácilmente accesible tras enchufar el aparato.

Asegúrese de que el cable de alimentación no pueda resultar dañado por bordes cortantes o superficies calientes. No enrolle el

cable de alimentación alrededor del aparato.

El aparato no estará completamente desconectado de la red incluso una vez apagado. Para desconectarlo por completo, extraiga el enchufe de la toma de corriente.

Durante el uso del aparato, asegúrese de que no se presione ni se aplaste el cable de alimentación.

No tire del cable de alimentación para desenchufarlo. Desconecte el enchufe.

Desconecte el enchufe de la toma de corriente en las siguientes situaciones:

- Si se produce una avería.
- Cuando no utilice el aparato.
- Antes de montar el aparato.
- Antes de limpiar el aparato.
- En caso de tormenta.

No utilice ningún tipo de temporizador externo o un sistema de control remoto para accionar el aparato.

PELIGRO: Riesgo de sufrir lesiones

Las cuchillas de metal están extremadamente afiladas. Manipúlelas con cuidado.

A fin de evitar posibles lesiones personales graves o daños en el aparato, mantenga las manos o utensilios fuera del recipiente mientras lo utiliza. Se puede utilizar una espátula, pero solo cuando no esté batiendo alimentos.

No toque las cuchillas en movimiento. No acerque a las cuchillas cucharas ni utensilios similares durante su funcionamiento.

Las personas con cabello largo o que lleven ropa holgada deben evitar que estos se enganchen en el aparato.

Después de apagar el aparato, las cuchillas seguirán girando. Espere a que las cuchillas dejen de funcionar antes de extraerlas del recipiente.

Para evitar el riesgo de sufrir lesiones, nunca coloque las cuchillas en la base sin antes posicionarla en el recipiente que vaya a utilizar para batir.

PELIGRO: Riesgo de quemaduras

Tenga cuidado al batir líquidos calientes, ya que pueden ser expulsados del recipiente debido a la generación repentina de vapor.

ADVERTENCIA: Riesgo de daños materiales

Para evitar posibles daños en el aparato, deje de utilizarlo si las cuchillas no giran o lo hacen con dificultad. Desenchufe el aparato y compruebe si algo bloquea las cuchillas o si los ingredientes son demasiado duros. Asegúrese también de que haya montado el aparato correctamente.

No utilice nunca accesorios de otros fabricantes.

Este aparato no es adecuado para picar alimentos muy duros como nuez moscada, granos de cereales, granos de café, especias o chocolate.

El aparato no es apto para picar hielo.

No deje que el cable quede colgando del borde de una mesa o encimera ni que toque superficies calientes.

Este aparato está diseñado exclusivamente para uso doméstico y no debe utilizarse en ambientes como:

- Áreas de cocina en tiendas, oficinas y otros entornos de trabajo.
- Granjas.
- Por clientes en hoteles, moteles y otros entornos residenciales.
- Alojamientos como hostales o pensiones.
- Deje de utilizar la batidora de mano si está dañada.

Instrucciones

CONTENIDO DEL PAQUETE

- 1 × Batidora de mano Gyra
- 1 × Manual de usuario

DESCRIPCIÓN DEL PRODUCTO (VÉASE PÁGINA 2, IMAGEN 1)

1. Botón de ajuste de potencia: el aparato funciona con un nivel de potencia baja.
2. Botón estándar de ajuste de potencia: permite ajustar la potencia de la batidora.
3. Botón Turbo
4. Unidad del motor
5. Brazo de la batidora

Para encajar el brazo de la batidora a la unidad del motor, alinee verticalmente el punto negro de la unidad del motor con el símbolo de un candado abierto situado en el brazo de la batidora, presione y luego gire el brazo de la batidora en sentido contrario a las agujas del reloj, hasta que quede encajado (imagen 2). El punto negro debe quedar alineado con el símbolo del candado cerrado (imagen 3). Para extraer el brazo de la batidora, gírelo en sentido de las agujas del reloj.

Notas importantes

- Antes de utilizar el electrodoméstico por primera vez, limpie rápidamente las cuchillas sumergiéndolas en una taza con agua hasta la mitad, haciéndolas funcionar durante un máximo de 15 segundos.
- Antes de encajar o desencajar el brazo de la batidora, asegúrese de que el aparato esté desenchufado de la fuente de alimentación.
- Nunca utilice el aparato durante más de 1 minuto seguido y déjelo enfriar durante 3 minutos entre 2 ciclos consecutivos.

CÓMO UTILIZAR LA BATIDORA

1. Antes de encender el aparato, asegúrese de que el brazo de la batidora esté bien conectado a la unidad del motor.
2. Baje el brazo de la batidora sobre los ingredientes que desea batir y mantenga pulsado el **Botón estándar de ajuste de potencia** o el **Botón Turbo** para empezar a batir los alimentos.
3. Cuando termine de batir, suelte el **Botón estándar de ajuste de potencia** o el **Botón Turbo**.

Notas importantes

- Al utilizar el **Botón estándar de ajuste de potencia**, puede girar el **Botón de ajuste de potencia** en sentido de las agujas del reloj para aumentar la potencia o en sentido contrario a las agujas del reloj para reducir la potencia. En ese caso, al utilizar el **Botón Turbo***, este botón no tiene ninguna función.
- Al batir zanahorias, córtelas siempre en trozos pequeños antes de colocarlas en el recipiente. No bata más de 280 g de zanahoria a la vez y siempre añada 420 ml de agua.

MANTENIMIENTO Y LIMPIEZA

- Asegúrese de limpiar la batidora inmediatamente después de utilizarla para eliminar los residuos de alimentos.
- Nunca sumerja el brazo de la batidora por completo en agua. Esto haría que, con el tiempo, el lubricante presente en el sistema de rodamiento desaparezca.
- Lave el brazo de la batidora con agua corriente, sin el uso de productos de limpieza ni detergentes abrasivos. El brazo de la batidora también es apto para lavavajillas.
- Cuando esté limpio, deje que se seque en posición vertical. De esta manera, si ha entrado agua durante la limpieza, esta puede volver a salir.
- Limpie la unidad del motor con un paño húmedo y séquela bien.

Limpieza rápida:

Entre cada mezcla, limpie rápidamente las cuchillas sumergiéndolas en una taza con agua hasta la mitad, haciéndolas funcionar durante un máximo de 15 segundos.

ALMACENAMIENTO

- Deje que el aparato se enfríe por completo antes de guardarlo.
- Asegúrese de guardar el electrodoméstico en un lugar seco.

Resolución de problemas

El usuario puede solucionar algunos problemas. Si el problema persiste después de llevar a cabo las siguientes soluciones, póngase en contacto con el servicio de atención al cliente de Prozis.

PROBLEMA	CAUSA	SOLUCIÓN
El aparato no funciona.	El aparato no está conectado a una fuente de alimentación.	Enchufe el aparato a una fuente de alimentación. Si sigue sin funcionar, apáguelo inmediatamente, desenchufe el cable y póngase en contacto con el Servicio de Atención al Cliente de Prozis.
Las cuchillas de la batidora no giran o lo hacen con dificultad.	Las cuchillas pueden estar atascadas.	Apague y desenchufe la batidora inmediatamente y retire lo que esté causando el problema.
	Los ingredientes son demasiado duros.	Apague y desenchufe la batidora inmediatamente y asegúrese de que los alimentos que desea batir sean aptos para este aparato.
	El aparato no está bien montado.	Apague y desenchufe la batidora inmediatamente y asegúrese de que el brazo de la batidora esté bien encajado.

CERTIFICADO DE GARANTÍA

Todos los productos eléctricos y electrónicos comercializados por Prozis a través de www.prozis.com están cubiertos por la garantía aplicable a la compraventa de bienes de consumo.

CONSIDERACIONES GENERALES

En el presente documento se describen los términos y condiciones de la garantía que Prozis ofrece a sus clientes finales.

La presente garantía se aplica exclusivamente a los clientes que adquieran el producto para fines no profesionales.

PERÍODO DE GARANTÍA

Prozis garantiza que el producto no presentará defectos de materiales ni de fabricación durante un período de 2 años a partir de la fecha de compra por parte del cliente y su respectiva entrega, o durante un periodo más largo si así lo establece la legislación nacional vigente.

En caso de que el producto requiera reparación, el plazo de garantía de 2 años se suspende durante el período en que el artículo se encuentre en reparación.

CONSUMIBLES

La reducción gradual del rendimiento como consecuencia del uso prolongado de los componentes consumibles del producto, como las pilas/baterías, no está cubierta por esta garantía a menos que la avería sea atribuible a defectos de diseño, material o fabricación.

CÓMO PRESENTAR UNA RECLAMACIÓN

Para poder ejercer su derecho de garantía, deberá ponerse en contacto con el Servicio de Atención al Cliente de Prozis a través de los canales de comunicación indicados en la página web de Prozis y seguir las instrucciones o recomendaciones proporcionadas.

La información de contacto y asistencia técnica también se encuentra disponible al final de la presente garantía.

Cualquier reclamación relacionada con la presente garantía solo será válida si el cliente original presenta el justificante de compra, pudiendo este ser la factura o el recibo original que permita comprobar la fecha de compra y el modelo del producto.

REPARACIONES EN GARANTÍA

Las reparaciones en garantía no puede efectuarse por servicios técnicos de terceras partes. La presente garantía no cubre reparaciones o daños directamente ocasionados por dichas reparaciones que hayan afectado o provocado los daños que son objeto de la reclamación de garantía.

EXCLUSIONES

Quedan excluidas de la cobertura los siguientes casos:

- Cualquier desgaste de piezas y componentes como consecuencia del uso normal del producto.
- Daños estéticos externos como agrietamientos, abolladuras, arañazos y otros tipos de daños superficiales.

- Cualquier avería provocada por un uso inadecuado del producto, contraviniendo lo especificado en las instrucciones del manual de uso.
- Uso y almacenamiento inadecuado del producto, contraviniendo lo especificado en las instrucciones del manual de uso.
- Intento de reparación del producto por un tercero no autorizado.
- Cambios o alteraciones de piezas o componentes internos o externos.
- Daños producidos por fuga del contenido de las pilas/baterías como consecuencia de la ruptura de cualquiera de sus componentes, o por el uso incorrecto del producto.
- Averías o daños por razones que no pueden atribuirse a la fabricación o diseño del producto.
- Uso del producto en actividades profesionales, comerciales o empresariales.
- Avería debido a un uso que no respeta las normas técnicas o de seguridad vigentes o las instrucciones del manual del uso.

Los servicios proporcionados por Prozis de reparación o arreglo de cualquier fallo o avería como consecuencia de cualquiera de las situaciones excluidas anteriormente mencionadas estarán sujetos al pago de costes de mano de obra, transporte y componentes.

El cliente asumirá todos los riesgos de pérdidas y daños que pueda sufrir el producto durante el transporte a Prozis. La presente garantía quedará anulada si las etiquetas o los adhesivos del producto devuelto han sido retirados o están dañados, manipulados o modificados de alguna manera.

LIMITACIÓN DE RESPONSABILIDAD

Prozis no se responsabiliza de daños o pérdidas indirectos como consecuencia del uso del producto.

CÓMO SOLICITAR EL SERVICIO DE GARANTÍA

Para obtener el servicio de garantía, primero deberá ponerse en contacto con el Servicio de Atención al Cliente de Prozis a través de los canales de comunicación indicados en la página web de Prozis y seguir las instrucciones o recomendaciones proporcionadas.

Envíe el producto en su embalaje original, incluyendo todos los accesorios y documentación a la siguiente dirección:

PROZIS
Rua do Cais, nº 198
4830-345 Póvoa do Lanhoso
Braga - Portugal

CONTACTO

Para cualquier información adicional, Prozis estará siempre a su disposición a través de nuestro canal de comunicación del Servicio de Atención al Cliente, disponible en www.prozis.com/support.

Prozis é uma marca comercial registada da PROZIS.COM, S.A.

A Prozis reserva-se o direito de ajustar ou modificar o produto ou qualquer documentação associada com o intuito de garantir a sua aptidão para utilização, a qualquer altura e sem aviso prévio.

A versão mais recente deste documento, que poderá conter tais ajustes ou modificações, está disponível para consulta no site www.prozis.com.

Declaração de conformidade legal

A PROZIS declara pelo presente documento que a varinha mágica Gyra está totalmente em conformidade com todas as normas especificadas na legislação aplicável, bem como com outras cláusulas relevantes.

 A Prozis estará sempre disponível para esclarecimentos adicionais através dos canais de comunicação de apoio ao cliente em www.prozis.com/support.

 Para evitar qualquer impacto no ambiente ou na saúde humana devido a substâncias perigosas presentes em dispositivos elétricos e eletrónicos, espera-se que os utilizadores finais de tais dispositivos compreendam o significado do símbolo que consiste num contentor do lixo riscado. Não elimine equipamentos elétricos e eletrónicos juntamente com resíduos domésticos indiferenciados, mas sim de forma separada e adequada.

 A embalagem que protege o dispositivo contra danos de transporte é feita de materiais não poluentes que podem ser eliminados nos pontos de reciclagem locais.

 As peças do dispositivo que entram em contacto com alimentos são adequadas para produtos alimentares.

Avisos de segurança

 **CUIDADO!** Este símbolo alerta para situações perigosas que podem originar ferimentos ligeiros ou danos, avaria e/ou destruição do dispositivo.

Para evitar danos ou lesões em utilizadores ou terceiros, garanta o cumprimento dos requisitos que se seguem.

PERIGO para crianças

Os materiais da embalagem não são brinquedos. Não permita que crianças brinquem com sacos de plástico devido ao risco de asfixia.

Este equipamento não se destina a ser utilizado por indivíduos (incluindo crianças) com capacidades físicas, sensoriais ou mentais limitadas ou por pessoas sem experiência e/ou entendimento geral adequados dos perigos envolvidos, exceto se forem supervisionados por uma pessoa responsável pela sua segurança ou se essa pessoa lhes fornecer instruções sobre como utilizá-lo corretamente.

As crianças devem ser supervisionadas para garantir que não brincam com o equipamento.

Mantenha o equipamento fora do alcance de crianças.

⚠ PERIGO: Risco de choque elétrico devido a humidade

Não mergulhe a unidade de motor, o cabo de alimentação ou a ficha em água ou em qualquer outro líquido.

Proteja a unidade de motor de humidade, gotas ou pulverizações de água.

Se entrar líquido na unidade de motor, interrompa a utilização do equipamento de imediato e desligue-o da fonte de alimentação. Solicite a verificação do equipamento antes de voltar a utilizá-lo.

⚠ PERIGO: Risco de eletrocussão

Ligue o dispositivo apenas se o pé da varinha estiver fixado à unidade de motor.

Ligue o equipamento apenas a uma tomada de parede corretamente instalada, que esteja facilmente acessível e que forneça uma tensão que corresponda à placa sinalética do equipamento. É importante que a tomada seja de fácil acesso quando o equipamento for ligado.

Certifique-se de que o cabo de alimenta-

ção não é danificado por arestas afiadas ou superfícies quentes. Não enrole o cabo de alimentação à volta do equipamento.

O equipamento não está totalmente sem energia mesmo quando está desligado. Para desligá-lo, retire a ficha da tomada.

Quando utilizar o equipamento, certifique-se de que o cabo de alimentação não fica preso nem danificado.

Desligue sempre o equipamento da tomada puxando pela ficha e nunca pelo cabo.

Certifique-se de que a alimentação é desligada nos seguintes casos:

- Se houver uma avaria
- Se o equipamento não estiver a ser utilizado
- Antes de montar corretamente o equipamento
- Antes de limpar o equipamento
- Durante tempestades

O equipamento não é adequado para utilização com um temporizador externo ou um sistema de controlo remoto separado.

PERIGO: Risco de ferimentos

O equipamento possui lâminas metálicas extremamente afiadas. Utilize-o com cuidado.

Mantenha as mãos ou utensílios fora do recipiente enquanto tritura para reduzir o risco de ferimentos graves em pessoas ou danos na varinha mágica. Poderá ser utilizada uma espátula, mas apenas quando a varinha mágica não estiver a ser utilizada.

Nunca toque no interior enquanto as lâminas estiverem a rodar. Não se aproxime de lâminas rotativas com colheres ou utensílios semelhantes.

As pessoas com cabelo comprido ou vestuário largo devem evitar que estes fiquem presos na varinha mágica.

Depois de desligar o equipamento, as lâminas irão continuar a rodar. Espere que as lâminas parem de rodar antes de removê-las do recipiente.

Para reduzir o risco de ferimentos, nunca coloque as lâminas de corte na base sem primeiro posicionar devidamente o recipiente.

PERIGO: Risco de queimaduras

Tenha cuidado ao utilizar a varinha mágica com líquidos quentes. O vapor repentino pode fazer com que seja projetado líquido do recipiente.

AVISO: Risco de danos materiais

Para evitar possíveis danos no equipamento, interrompa a sua utilização quando a rotação das lâminas desacelerar ou parar completamente. Desligue o equipamento da tomada e verifique se existe alguma coisa a bloquear as lâminas ou se os alimentos são demasiado rígidos. Certifique-se também de que o equipamento foi corretamente montado.

Utilize apenas acessórios originais.

O equipamento não é adequado para triturar alimentos muito rígidos, como noz-moscada, grãos de cereais, grãos de café, especiarias ou chocolate.

O equipamento não é adequado para picar gelo.

Não permita que o cabo de alimentação fique pendurado sobre a extremidade de uma mesa ou de um balcão nem permita que toque em superfícies quentes.

Este equipamento destina-se apenas para uso doméstico e não para ambientes como:

- Cozinhas de funcionários em lojas, escritórios e outros locais de trabalho
- Quintas
- Hotéis, motéis e outros ambientes residenciais em que seria utilizado por clientes
- Estabelecimentos do tipo alojamento com pequeno-almoço
- Se o equipamento ficar danificado, interrompa a sua utilização.

Instruções

CONTEÚDO DA EMBALAGEM

- 1 × Varinha mágica Gyra
- 1 × Manual de utilizador

DESCRIÇÃO DO PRODUTO (VER PÁGINA 2, FIG. 1)

1. Botão de velocidade - ajusta a velocidade da varinha mágica na definição de velocidade de baixa
2. Botão de velocidade padrão - ajusta a velocidade da varinha mágica
3. Botão turbo
4. Unidade de motor
5. Pé

Para fixar o pé à unidade de motor, alinhe verticalmente o ponto preto na unidade de motor com o símbolo de cadeado aberto no pé da varinha mágica, pressione e, em seguida, rode o pé no sentido contrário ao dos ponteiros do relógio até bloquear em posição (fig. 2). O ponto preto deverá ficar alinhado com o símbolo de cadeado fechado (fig. 3). Para retirar, rode o pé da varinha no sentido dos ponteiros do relógio.

Notas importantes

- Antes da primeira utilização, limpe rapidamente a varinha mágica mergulhando as lâminas num copo com água até meio e ligando-a durante alguns segundos. Não exceda 15 segundos.
- Certifique-se sempre de que a varinha mágica está desligada da tomada antes de fixar ou retirar o respetivo pé.
- Nunca triture durante mais de 1 minuto de cada vez e deixe sempre repousar durante 3 minutos entre 2 ciclos consecutivos.

COMO UTILIZAR A VARINHA MÁGICA

1. Certifique-se de que o pé da varinha está firmemente fixado à unidade de motor antes de ligar a varinha à tomada.
2. Leve o pé da varinha até aos alimentos e prima continuamente o **Botão de velocidade padrão** ou o **Botão turbo** para começar a triturar.
3. Pare de triturar soltando o **Botão de velocidade padrão** ou o **Botão turbo**.

Notas importantes

- Quando utilizar o **Botão de velocidade normal**, pode rodar o **Botão de velocidade** no sentido dos ponteiros do relógio para aumentar a velocidade de trituração ou no sentido contrário para diminuí-la. Quando utilizar o **Botão turbo**, rodar este botão não causa qualquer efeito.
- Quando triturar cenouras, corte-as sempre em pequenos pedaços antes de as colocar no recipiente. Não triture mais de 280 g de cenouras de uma vez e adicione sempre 420 ml de água.

MANUTENÇÃO E LIMPEZA

- Certifique-se de que limpa a varinha mágica imediatamente após a utilização, para que os resíduos dos alimentos não fiquem colados à varinha.
- Nunca mergulhe completamente o pé da varinha em água. Isto poderá fazer com que, com o tempo, o lubrificante no sistema de rolamentos desapareça.
- Lave o pé da varinha sob água corrente, sem utilizar detergentes ou agentes de limpeza abrasivos. O pé da varinha pode ser lavado na máquina de lavar louça.

- Assim que estiver lavado, deixe-o secar na vertical. Desta forma, se tiver entrado alguma água na lavagem, esta poderá sair novamente.
- Limpe a unidade de motor utilizando um pano húmido e seque-a completamente.

Limpeza rápida:

Entre as tarefas de trituração, limpe rapidamente a varinha mágica mergulhando as lâminas num copo com água até meio e ligando-a durante alguns segundos. Não exceda os 15 segundos.

ARMAZENAMENTO

- Permita sempre que o equipamento arrefeça completamente antes de guardá-lo.
- Certifique-se de que guarda o equipamento num local seco.

Resolução de problemas

Alguns problemas que poderão surgir podem ser resolvidos pelo utilizador. Se o problema persistir depois de tentar as soluções que se seguem, contacte o apoio ao cliente da Prozis.

PROBLEMA	CAUSA	SOLUÇÃO
O equipamento não está a funcionar.	O equipamento não está ligado a uma fonte de alimentação.	Ligue o equipamento a uma fonte de alimentação. Se isto não resolver o problema, desligue imediatamente o equipamento, retire a ficha da tomada e contacte o apoio ao cliente da Prozis.
As lâminas da varinha mágica estão a rodar muito lentamente ou não rodam.	Poderá haver alguma coisa a bloquear a varinha.	Desligue imediatamente a varinha, retire a ficha da tomada e remova o que poderá estar a causar o problema.
	Os alimentos são demasiado rígidos.	Desligue imediatamente a varinha, retire a ficha da tomada e certifique-se de que os alimentos que está a tentar triturar são adequados para triturar com este equipamento.
	O equipamento não está montado corretamente.	Desligue imediatamente a varinha, retire a ficha da tomada e certifique-se de que o pé da varinha está firmemente colocado.

DECLARAÇÃO DE GARANTIA

Todos os produtos elétricos e eletrónicos comercializados pela Prozis através do site www.prozis.com estão abrangidos pela garantia aplicável à aquisição e venda de bens de consumo.

CONSIDERAÇÕES GERAIS

Este documento contém os termos e as condições da garantia da Prozis para consumidores finais.

Esta garantia é válida exclusivamente para consumidores que adquiram o produto para fins não profissionais.

PERÍODO DE GARANTIA

A Prozis garante um produto sem defeitos de material e fabrico durante um período de 2 anos, a contar a partir da data de aquisição inicial pelo consumidor e respetiva entrega, ou durante mais tempo se legalmente determinado pela legislação nacional aplicável.

Na eventualidade de ser necessário efetuar uma reparação, este período de 2 anos é interrompido durante o tempo de reparação.

CONSUMÍVEIS

A redução gradual do desempenho causada pela utilização prolongada dos componentes consumíveis do produto, como pilhas/baterias, não se encontra abrangida por esta garantia, exceto se a avaria tiver sido causada por defeitos no design, nos materiais ou no fabrico.

COMO APRESENTAR UMA RECLAMAÇÃO

Se surgir a necessidade de exercer os direitos concedidos ao utilizador através desta garantia, entre em contacto com o apoio ao cliente da Prozis através dos canais de comunicação indicados no site da Prozis e siga as instruções ou recomendações fornecidas.

As informações de contacto e assistência técnica também estão indicadas no final desta garantia.

Quaisquer reclamações efetuadas relativamente a esta garantia apenas serão válidas se for apresentada a prova de compra pelo cliente original. Esta prova de compra poderá ser a fatura ou o recibo original, desde que inclua informações referentes à data de aquisição e ao nome do modelo do produto.

REPARAÇÕES DENTRO DA GARANTIA

As reparações ao abrigo desta garantia não podem ser efetuadas por terceiros. Esta garantia não se aplica a reparações, ou danos causados diretamente por tais reparações, que tenham afetado ou causado os danos que constituem o objeto desta reclamação de garantia.

EXCLUSÕES

As situações que se seguem não se encontram abrangidas por esta garantia:

- Qualquer desgaste de peças e componentes resultante da utilização normal do produto.
- Fissuras, amolgadelas, riscos e outros tipos de danos superficiais que afetam apenas o aspeto do produto.

PT

- Qualquer avaria causada por uma utilização inadequada do produto que não esteja de acordo com as instruções do manual de utilizador.
- Utilização e armazenamento do produto que não estejam em conformidade com as instruções do manual de utilizador.
- Abertura do produto por terceiros não autorizados a proceder à sua reparação.
- Modificação ou alteração de peças ou componentes, quer sejam internos ou externos.
- Danos causados por vazamento da pilha/bateria resultante da quebra de qualquer um dos seus componentes ou da utilização incorreta do produto.
- Avaria ou danos devido a motivos que não podem ser atribuídos ao fabrico ou design do produto.
- Utilização do produto no contexto de empresa, profissional ou comercial.
- Avaria devido a uma utilização que não cumpra as normas técnicas ou de segurança em vigor ou as instruções do manual de utilizador.

Os serviços fornecidos pela Prozis de reparação ou correção de falhas ou avarias resultantes da verificação de qualquer uma das situações excluídas acima mencionadas estarão sujeitos ao pagamento dos custos com mão de obra, transporte e componentes.

O cliente deverá assumir todos os riscos de perda do produto e danos causados ao mesmo durante o transporte até à Prozis. Esta garantia será nula se o produto devolvido for recebido com etiquetas ou autocolantes que foram removidos, danificados, adulterados ou modificados de alguma forma.

RESPONSABILIDADE LIMITADA

A Prozis não pode ser responsabilizada por perdas ou danos indiretos devido à utilização do produto.

O QUE FAZER?

Para solicitar um serviço previsto na garantia, deve primeiro contactar o apoio ao cliente da Prozis através dos canais de comunicação indicados no site da Prozis e seguir as instruções e recomendações fornecidas.

Devolva o produto dentro da sua embalagem original, incluindo todos os acessórios e toda a documentação, para a seguinte morada:

PROZIS
Rua do Cais, n.º 198
4830-345 Póvoa do Lanhoso
Braga - Portugal

CONTACTOS

A Prozis está sempre disponível para esclarecimentos adicionais através do seu canal de comunicação de apoio ao cliente em www.prozis.com/support.

PROZIS

PROZIS.COM, S.A.

Zona Franca Industrial
Plat 28 - Pavilhão K - Mod 6
9200-047 Caniçal, Madeira