

**PROZIS**

# BONBORI

multi-function LED lantern

User Manual  
Warranty statement

V.1 02/2021

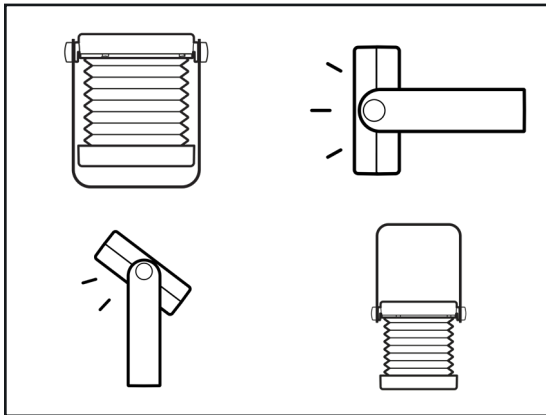
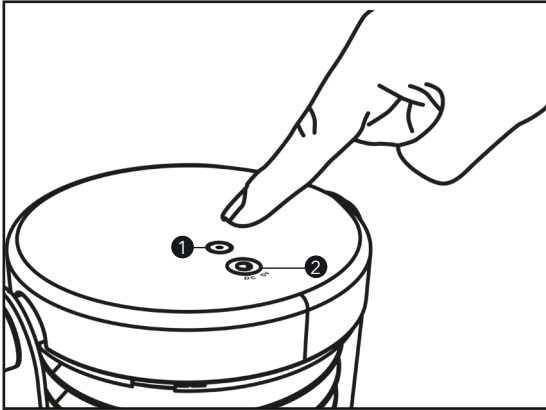

---

## Language index

<b>EN</b>	4
<b>FR</b>	11
<b>DE</b>	18
<b>IT</b>	26
<b>ES</b>	33
<b>PT</b>	40

Prozis is a registered trademark of PROZIS.COM, S.A.

Prozis reserves the right to adjust or modify the product or any of the associated documentation in order to ensure its suitability for use, at any time and without prior notice.

The most recent version of this product's user manual can be found at [www.prozis.com/user-manuals](http://www.prozis.com/user-manuals)

---

## Legal compliance statement

 By means of this document, PROZIS declares that the Prozis Bonbori LED Lantern is fully compliant with all the standards specified in the applicable legislation as well as other relevant clauses.

Prozis will always be available for any additional clarification through our customer support communication channels, available at [www.prozis.com/support](http://www.prozis.com/support).

 To avoid any impact on the environment or on human health due to dangerous substances present in electrical and electronic devices, the end users of such devices are expected to understand the meaning of the symbol consisting of a crossed-out waste container. Do not dispose of waste electrical and electronic equipment along with unsorted household waste. Dispose of it separately and properly instead.

 The packaging that protects the device against transport damage is made from non-polluting materials that can be disposed of via local recycle bins.

 This device complies with part 15 of the FCC Rules. Operation is subject to the following two conditions: (1) This device may not cause harmful interference, and (2) this device must accept any interference received, including interference that may cause undesired operation.

This equipment has been tested and found to comply with the limits for a Class B digital device, pursuant to part 15 of the FCC Rules. These limits are designed to provide reasonable protection against harmful interference in a residential installation. This equipment generates, uses and can radiate radio frequency energy and, if not installed and used in accordance with the instructions, may cause harmful interference to radio communications. However, there is no guarantee that interference will not occur in a particular installation. If this equipment does cause harmful interference to radio or television reception, which can be determined by turning the equipment off and on, the user is encouraged to try to correct the interference by one or more of the following measures:

- Reorient or relocate the receiving antenna.
- Increase the separation between the equipment and receiver.
- Connect the equipment into an outlet on a circuit different from that to which the receiver is connected.
- Consult the dealer or an experienced radio/TV technician for help.

Caution: Changes or modifications not expressly approved by the party responsible for compliance could void the user's authority to operate the equipment.

---

## Safety warnings



**DANGER!** This symbol, when combined with the note **Danger**, means high risk. Failure to observe this warning may lead to injury to life and limb.



### **DANGER FOR CHILDREN AND PEOPLE WITH DISABILITIES**

- Packing materials are not toys. Children must not play with the packaging materials. There is a suffocation risk.
- This device is not intended for use by people (including children) with limited physical, sensory or mental capabilities, or without adequate experience and/or understanding, unless under supervision by someone responsible for their safety or after having been instructed on how to use the product.
- Children must not play with the device. Cleaning and maintenance must not be performed by children without supervision.
- Keep the device out of the reach of children.



### **DANGER! RISK OF FATALITY FROM ELECTRIC SHOCK**

- This product is suitable only for indoor use, in dry and enclosed rooms.
- Always check the USB cable and power adapter for damage before connecting the lamp to the power supply.
- The device is maintenance-free. The LEDs are not replaceable.
- If the light source has reached the end of its life, the entire product must be replaced.
- In case of damage, repairs or other problems with the lamp, please contact Prozis customer service.
- Make sure to keep the lamp away from water or other liquids under any circumstances.



**CAUTION!** This symbol highlights dangerous situations which may lead to minor to moderate injuries, damage, malfunction, and/or destruction of the device.

### **To prevent harm or damage from happening to users or others, make sure to comply with the following requirements.**

- Make sure the lamp is disconnected from the power supply before assembling, dismantling or cleaning it.
- Position the lamp in such a way that it is protected from moisture and dirt.
- Do not cover the lamp with objects. This may cause excessive heat, possibly resulting in fire.
- When the lamp is on, never look into the light source from a close distance.

---

## User Manual

### PACKAGE CONTENTS

- 1 × Bonbori LED lantern
- 1 × USB charging cable
- 1 × Quick guide

### CLEANING AND MAINTENANCE

- Switch the product off and remove all plugs before cleaning.
- Protect the device from water drops and sprays.
- Use only a clean, dry cloth for cleaning. Never use any solvents such as petrol and the like, as these may damage the product.
- Use a slightly damp cloth and a mild cleaning agent to remove stubborn dirt.
- Make sure no moisture enters the product while cleaning, to prevent damage to the product and related repairs.

### STORAGE

- Allow the device to cool down completely before storing it.
- When no longer using the device, store it in a dry environment, away from dust and direct sunlight.
- If the device is not going to be used for a long period of time, you should recharge it on a regular basis. This helps maintain battery performance
- Store your device in the original case provided.

### PRODUCT DESCRIPTION: SEE PAGE 2

1. On/Off & Intensity Button
2. Charging Socket

### INSTRUCTIONS

#### How to charge

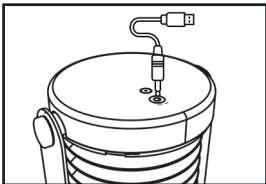

Connect the charging cable to the device's charging socket, and plug the end with the USB plug into a USB socket on your PC or phone charger.

While charging, a blue LED light will be on. When fully charged, this light will turn off again.

It is OK to use the device while it is being charged.

#### Four different functions

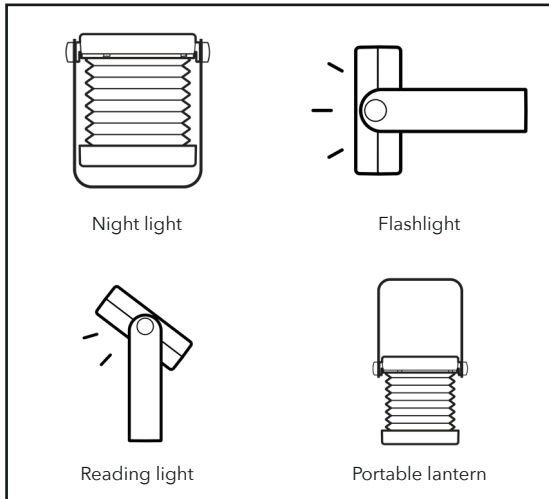

#### How to turn the lamp on and off

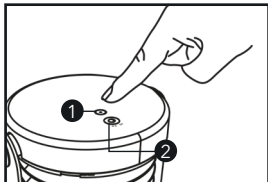

Press the On/Off & Intensity Button to turn the lamp on and off, and to cycle between 3 different light intensities.

## How to open and close the lampshade

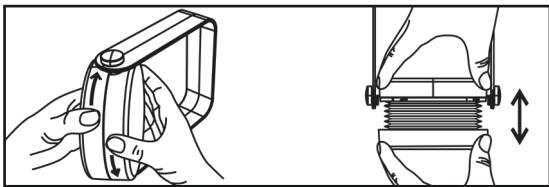

**Opening:** With both hands in coordination, twist one half clockwise and the other counter-clockwise to unlock the two halves and separate them. Then, pull up the lampshade.



**Closing:** Make sure the small protrusion on one side is aligned with the slot on the other. Then press both parts against each other and twist them to make sure the locking mechanism snaps into place.

---

## Warranty statement

All electrical and electronic products commercialized by Prozis via [www.prozis.com](http://www.prozis.com) are covered by the warranty applicable to the purchase and sale of consumer goods.

### GENERAL CONSIDERATIONS

This document contains the terms and conditions of Prozis' warranty for final consumers.

This warranty is valid exclusively for consumers who purchase the product for non-professional purposes.

### WARRANTY PERIOD

Prozis guarantees the product is to remain free from material and production defects for a 2-year period, counting from the date of initial purchase by a consumer and respective delivery, or for longer if legally established by the applicable national law.

In the event that repair is required, this 2-year period is suspended during repair time.

### CONSUMABLES

The gradual performance decrease caused by prolonged use of the product's consumable



components, such as batteries, is not covered by this warranty unless the malfunction is caused by faulty design, materials or production.

### **HOW TO MAKE A CLAIM**

If the need arises to exercise the rights conceded to you through this warranty, please contact Prozis customer service via the communication channels provided on the Prozis website, and follow the provided instructions or recommendations. Contact and technical assistance information is also provided at the end of this warranty.

Any claims made regarding this warranty will only be valid if proof of purchase is presented by the original customer. This proof of purchase may be the original invoice or receipt, as long as it includes information regarding the date of purchase and the product's model name.

### **WARRANTY REPAIRS**

Any repairs made under this warranty cannot be made by third parties. This warranty does not apply to any repairs, or damage caused directly by such repairs, that have impacted or caused the damage that is the subject of the respective warranty claim.

### **EXCLUSIONS**

The following situations are not covered by this warranty:

1. Any wear and tear of parts and components resulting from normal product use.
2. Cracks, dents, scratches, and other types of superficial damage that only affect the product's appearance.
3. Any malfunction caused by inappropriate use of the product that does not comply with user manual instructions.
4. Use and storage of the product not complying with user manual instructions.
5. Opening of the product by a third party who is not authorized to proceed to its repair.
6. Altering or changing parts or components, whether internal or external.
7. Damage caused by battery leakage resulting from the breaking of any of its components, or from product misuse.
8. Malfunction or damage due to reasons that cannot be ascribed to the production or design of the product.
9. Use of the product in the context of a business, occupation or commerce.
10. Malfunction due to use that does not comply with the technical or security norms in force, or with user manual instructions.

The services provided by Prozis in order to repair or fix any fault or malfunction resulting from the verification of any of the aforementioned excluded situations will be subject to payment of labor, transport and component costs.

The customer shall bear all risks of loss and damage to the product during transportation to Prozis. This warranty will be void if the returned product arrives with labels or stickers that have been removed, damaged, tampered with or modified in any way.

### **LIMITED RESPONSIBILITY**

Prozis cannot be held responsible for indirect damage or loss due to usage of the product.

**WHAT TO DO?**

To request warranty service, you must first contact Prozis customer service via the communication channels provided on the Prozis website, and follow the provided instructions and recommendations.

Send back the product inside its original packaging, including all accessories and documentation, to the following address:

PROZIS  
Rua do Cais n° 198  
4830-345 Póvoa de Lanhoso  
Braga - Portugal

**CONTACTS**

Prozis is always available for additional clarification through their customer service communication channel at [www.prozis.com/support](http://www.prozis.com/support).

Prozis est une marque déposée de PROZIS.COM, S.A.

Prozis se réserve le droit d'ajuster ou de modifier le produit ou toute documentation associée afin de garantir son adéquation à l'utilisation, à tout moment et sans préavis.

La dernière version du manuel d'utilisation de ce produit est disponible sur [www.prozis.com/user-manuals](http://www.prozis.com/user-manuals)

## Déclaration de conformité légale

 Par le biais de ce document, PROZIS déclare que la Lanterne LED Bonbori de Prozis est entièrement conforme à toutes les normes spécifiées dans la législation applicable ainsi qu'aux autres clauses pertinentes.

Prozis sera toujours disponible pour toute explication supplémentaire par le biais des canaux de communication du service client, disponibles sur [www.prozis.com/support](http://www.prozis.com/support)



Afin d'éviter tout impact sur l'environnement ou la santé humaine en raison des substances dangereuses présentes dans les appareils électriques et électroniques, les utilisateurs finaux doivent comprendre la signification du symbole représentant une poubelle barrée. Ne jetez pas les appareils électriques et électroniques dans les ordures ménagères non triées, mais plutôt séparément et de façon convenable.



L'emballage qui protège l'appareil contre les dommages dus au transport est constitué de matériaux non polluants qui peuvent être déposés dans des conteneurs de recyclage locaux.

## Avertissements de sécurité



**DANGER !** Ce symbole, associé à la mention **Danger**, signifie un risque élevé. Le non-respect de cet avertissement peut entraîner des blessures corporelles et mortelles.



**DANGER POUR LES ENFANTS ET LES PERSONNES HANDICAPÉES**

- Les matériaux d'emballage ne sont pas des jouets. Les enfants ne doivent pas jouer avec les matériaux d'emballage. Il existe un risque de suffocation.

- Ce dispositif n'est pas destiné à être utilisé par des personnes (y compris des enfants) dont les capacités physiques, sensorielles ou mentales sont limitées, ou qui n'ont pas l'expérience et/ou la compréhension adéquates, sauf sous la surveillance d'une personne responsable de leur sécurité ou après avoir reçu des instructions sur la manière d'utiliser le produit.
- Les enfants ne doivent pas jouer avec l'appareil. Le nettoyage et l'entretien ne doivent pas être effectués par des enfants sans surveillance.
- Gardez l'appareil hors de portée des enfants.



## **DANGER ! RISQUE DE DÉCÈS PAR ÉLECTROCUTION**

- Ce produit convient uniquement à une utilisation en intérieur, dans des pièces sèches et fermées.
- Vérifiez toujours que le câble USB et l'adaptateur secteur ne sont pas endommagés avant de brancher la lampe sur l'alimentation électrique.
- L'appareil ne nécessite aucun entretien. Les LED ne sont pas remplaçables.
- Si la source lumineuse a atteint la fin de sa durée de vie, le produit entier doit être remplacé.
- En cas de dommages, de réparations ou d'autres problèmes avec la lampe, veuillez contacter le service clients de Prozis.
- Veillez à toujours tenir la lampe à l'écart de l'eau ou d'autres liquides.



**ATTENTION !** Ce symbole indique les situations dangereuses qui peuvent entraîner des blessures légères à modérées, des dommages, un dysfonctionnement et/ou la destruction de l'appareil.

**Pour éviter que des dommages ou des dégâts n'arrivent aux utilisateurs ou à d'autres personnes, veillez à respecter les exigences suivantes.**

- Assurez-vous que la lampe est débranchée de l'alimentation électrique avant de la monter, de la démonter ou de la nettoyer.
- Positionnez la lampe de manière à ce qu'elle soit protégée de l'humidité et de la saleté.
- Ne couvrez pas la lampe avec des objets. Cela pourrait provoquer une chaleur excessive, voire un incendie.
- Lorsque la lampe est allumée, ne regardez jamais la source de lumière de près.

---

## Manuel d'utilisation

### CONTENU DE L'EMBALLAGE

- 1 × Lanterne LED Bonbori
- 1 × Câble de chargement USB
- 1 × Guide rapide

### NETTOYAGE ET ENTRETIEN

- Éteignez le produit et débranchez tout avant de le nettoyer.
- Protégez l'appareil contre les gouttes et les projections d'eau.
- Utilisez uniquement un chiffon propre et sec pour le nettoyage. N'utilisez jamais de solvants tels que l'essence et autres, car ils pourraient endommager le produit.
- Utilisez un chiffon légèrement humide et un produit de nettoyage doux pour éliminer toute saleté tenace.
- Veillez à ce que l'humidité ne pénètre pas dans le produit pendant le nettoyage, afin d'éviter d'endommager le produit et les réparations correspondantes.

### STOCKAGE

- Laissez l'appareil refroidir complètement avant de le stocker.
- Lorsque vous n'utilisez plus l'appareil, stockez-le dans un environnement sec, à l'abri de la poussière et de la lumière directe du soleil.
- Si l'appareil n'est pas utilisé pendant une longue période, vous devez le recharger régulièrement. Cela permet de maintenir les performances de la batterie.
- Rangez votre appareil dans l'emballage d'origine fourni.

### DESCRIPTION DU PRODUIT : VOIR PAGE 2

1. Bouton On/Off et Intensité
2. Prise de charge

### INSTRUCTIONS

#### Comment charger

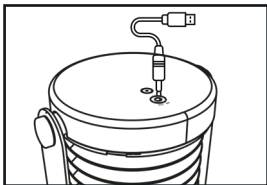

Branchez le câble de chargement à la prise de charge de l'appareil, et branchez l'extrémité avec la prise USB dans un port USB de votre PC ou du chargeur de votre téléphone.

Un voyant LED bleu s'allumera pendant le chargement. Lorsqu'il est complètement chargé, ce voyant s'éteint.

Vous pouvez utiliser l'appareil pendant qu'il est en cours de chargement.

### Quatre fonctions différentes

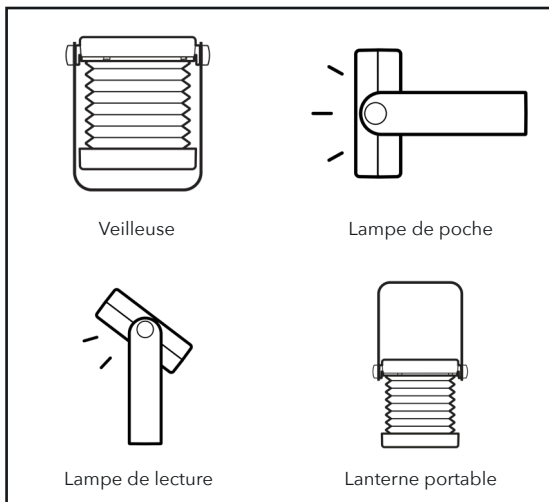

### Comment allumer et éteindre la lampe

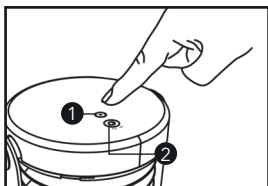

Appuyez sur le Bouton On/Off et Intensité pour allumer et éteindre la lampe, et pour alterner entre 3 intensités lumineuses différentes.

## Comment ouvrir et fermer l'abat-jour

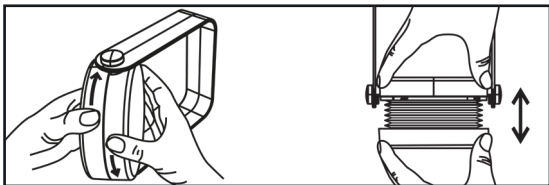

**Ouverture :** En utilisant les deux mains en coordination, tournez une moitié dans le sens des aiguilles d'une montre et l'autre dans le sens inverse pour déverrouiller et séparer les deux moitiés. Ensuite, remontez l'abat-jour.



**Fermeture :** Assurez-vous que la petite saillie d'un côté est alignée avec la fente de l'autre. Ensuite, pressez les deux parties l'une contre l'autre et tournez-les pour vous assurer que le mécanisme de verrouillage s'enclenche.

---

## DÉCLARATION DE GARANTIE

Tous les produits électriques et électroniques commercialisés par Prozis via [www.prozis.com](http://www.prozis.com) sont couverts par la garantie applicable à l'achat et à la vente de biens de consommation.

### CONSIDÉRATIONS GÉNÉRALES

Ce document contient les conditions générales de la garantie de Prozis pour les consommateurs finaux.

Cette garantie s'applique exclusivement aux consommateurs qui achètent le produit à des fins non professionnelles.

### PÉRIODE DE GARANTIE

Prozis garantit que le produit est exempt de défauts de matériel et de production pendant une période de 2 ans, à compter de la date d'achat initial par le consommateur et de la livraison respective, ou pendant une période plus longue si elle est légalement établie par la législation nationale applicable.

En cas de réparation, cette période de 2 ans est suspendue pendant la durée de la réparation.

## **CONSOMMABLES**

La diminution progressive des performances causée par l'utilisation prolongée des composants consommables du produit, tels que les piles/batteries, n'est pas couverte par cette garantie, sauf si le dysfonctionnement est dû à un défaut de conception, de matériaux ou de production.

## **COMMENT FAIRE UNE RÉCLAMATION**

En cas de besoin d'exercer les droits qui vous sont concédés par la présente garantie, veuillez communiquer avec le service clients de Prozis via les canaux de communication fournis sur le site de Prozis et suivre les instructions ou recommandations

fournies. Les informations de contact et d'assistance technique sont également fournies à la fin de cette garantie.

Toute réclamation relative à cette garantie ne sera valable que sur présentation d'une preuve d'achat par le client d'origine. Cette preuve d'achat peut être l'original de la facture ou du reçu, pourvu qu'elle comprenne des renseignements sur la date d'achat et le nom du modèle du produit.

## **RÉPARATIONS SOUS GARANTIE**

Toute réparation effectuée dans le cadre de cette garantie ne peut être effectuée par des tiers. Cette garantie ne s'applique pas aux réparations ou aux dommages causés directement par ces réparations, qui ont affecté ou causé les dommages faisant l'objet de la respective réclamation sous garantie.

## **EXCLUSIONS**

Les situations suivantes ne sont pas couvertes par cette garantie :

- Toute usure des pièces et composants résultant d'une utilisation normale du produit.
- Fissures, bosses, éraflures et autres types de dommages superficiels qui n'affectent que l'apparence du produit.
- Tout dysfonctionnement causé par une utilisation inappropriée du produit non conforme aux instructions du manuel d'utilisation.
- Utilisation et stockage du produit non conformes aux instructions du manuel d'utilisation.
- Ouverture du produit par un tiers qui n'est pas autorisé à procéder à sa réparation.
- Modification ou changement de pièces ou de composants, qu'ils soient internes ou externes.
- Dommages causés par une fuite de batterie résultant de la rupture de l'un de ses composants ou d'une mauvaise utilisation du produit.
- Dysfonctionnement ou dommages dus à des raisons qui ne peuvent être imputées à la production ou à la conception du produit.
- Utilisation du produit dans le contexte d'un business, d'une profession ou d'un commerce.



- Dysfonctionnement dû à une utilisation non conforme aux normes techniques ou de sécurité en vigueur, ou aux instructions du manuel d'utilisation.

Les services fournis par Prozis afin de réparer ou dépanner tout défaut ou dysfonctionnement résultant de la vérification de l'une des situations exclues susmentionnées seront soumis au paiement de frais de main-d'œuvre, de transport et de composants.

Le client supporte tous les risques de perte et d'endommagement du produit pendant le transport vers Prozis. Cette garantie sera annulée si le produit retourné est accompagné d'étiquettes ou d'autocollants qui ont été enlevés, endommagés, altérés ou modifiés de quelque façon que ce soit.

## **RESPONSABILITÉ LIMITÉE**

Prozis ne peut être tenue responsable des dommages indirects ou des pertes dues à l'utilisation du produit.

## **QUE FAIRE ?**

Pour demander le service de garantie, vous devez d'abord contacter le service clients de Prozis via les canaux de communication fournis sur le site de Prozis, et suivre les instructions et recommandations fournies.

Renvoyer le produit dans son emballage d'origine, y compris tous les accessoires et la documentation, à l'adresse suivante :

PROZIS  
Rua do Cais n° 198  
4830-345 Póvoa de Lanhoso  
Braga - Portugal

## **CONTACTS**

Prozis est toujours disponible pour des éclaircissements supplémentaires via les canaux de communication du service clients sur [www.prozis.com/support](http://www.prozis.com/support).

Prozis ist eine eingetragene Marke von PROZIS.COM, S.A.

Prozis behält sich das Recht vor, jederzeit und ohne vorherige Ankündigung, Anpassungen oder Änderungen am Produkt oder der damit verbundenen Dokumentation vorzunehmen, um die Gebrauchstauglichkeit des Produkts sicherzustellen.

Die aktuellste Version der Bedienungsanleitung für dieses Produkt finden Sie unter [www.prozis.com/user-manuals](http://www.prozis.com/user-manuals)

## Gesetzliche Konformitätserklärung

 Durch dieses Dokument erklärt Prozis, dass die Prozis Bonbori LED-Laterne allen in der geltenden Rechtsvorschrift angegebenen Standards sowie anderen einschlägigen Bestimmungen in vollem Umfang entspricht.

Für jede weitere Erklärung steht Prozis immer über seine Kundendienst-Kommunikationskanäle zur Verfügung unter [www.prozis.com/support](http://www.prozis.com/support)



Um negative Auswirkungen auf die Umwelt oder die menschliche Gesundheit durch gefährliche Stoffe in elektrischen und elektronischen Geräten zu vermeiden, wird vom jeweiligen Endverbraucher erwartet, dass dieser die Bedeutung des Symbols eines durchgestrichenen Abfallbehälters versteht. Entsorgen Sie elektrische und elektronische Altgeräte nicht mit unsortiertem Hausmüll, sondern separat und ordnungsgemäß.



Die Verpackung, die das Gerät vor Transportschäden schützt, ist aus umweltfreundlichen Materialien hergestellt, die in örtlichen Recyclingbehältern entsorgt werden können.

## Sicherheitswarnungen



**GEFAHR!** Dieses Symbol in Kombination mit dem Hinweis **Gefahr** weist auf gefährliche Situationen hin. Wenn diese Warnung nicht beachtet wird, kann dies zu Verletzung der Gliedmaßen und zu Lebensgefahr führen.



**GEFAHR FÜR KINDER UND MENSCHEN MIT BEHINDERUNGEN**

- Die Verpackungsmaterialien sind kein Spielzeug für Kinder. Kinder dürfen nicht mit Verpackungsmaterialien spielen, da Ersticken Gefahr besteht.

- Dieses Gerät kann von Personen (inklusive Kinder) mit körperlichen, sensorischen oder geistigen Einschränkungen oder mangelnder Erfahrung und Kenntnis verwendet werden, vorausgesetzt, dies erfolgt unter Aufsicht oder sie erhalten entsprechende Anweisungen zur sicheren Anwendung des Geräts und haben die damit verbundenen Gefahren verstanden.
- Kinder dürfen nicht mit dem Gerät spielen. Die Reinigung und Wartung sollte nicht von unbeaufsichtigten Kindern durchgeführt werden.
- Halten Sie das Gerät außerhalb der Reichweite von Kindern.



## **GEFAHR! RISIKO EINES TÖDLICHEN ELEKTROSCHOCKS**

- Dieses Produkt ist nur für den Gebrauch im Innenbereich geeignet, d.h. in trockenen und geschlossenen Räumen.
- Überprüfen Sie stets das USB-Kabel und den Netzadapter auf Schäden, bevor Sie die Lampe ans Stromnetz anschließen.
- Das Gerät ist wartungsfrei. Die LEDs sind nicht austauschbar.
- Wenn die Lichtquelle das Ende ihrer Lebensdauer erreicht hat, muss das gesamte Produkt ersetzt werden.
- Bei Schäden, Reparaturen oder anderen Problemen mit der Lampe wenden Sie sich bitte an den Prozis-Kundenservice.
- Halten Sie die Lampe stets von Wasser oder anderen Flüssigkeiten fern.



**WARNUNG!** Dieses Symbol weist auf gefährliche Situationen hin, die zu leichten bis mittelschweren Verletzungen oder Schäden, Fehlfunktionen und /oder zur Zerstörung des Geräts führen können.

**Um mögliche Schäden oder Verletzungen von Benutzern oder Dritten zu vermeiden, befolgen Sie stets die unten genannten Anweisungen.**

- Stellen Sie sicher, dass die Lampe vor der Montage, Demontage oder Reinigung vom Netzteil getrennt wird.
- Die Lampe ist so zu positionieren, dass sie vor Feuchtigkeit und Schmutz geschützt ist.
- Bedecken Sie die Lampe nicht mit Gegenständen. Dies kann zu übermäßiger Hitzeentwicklung führen, die möglicherweise ein Feuer auslösen kann.
- Wenn die Lampe an ist, blicken Sie niemals direkt aus der Nähe ins Licht.

---

## Bedienungsanleitung

### VERPACKUNGSGEHALT

- 1 × Bonbori LED-Laterne
- 1 × USB-Ladekabel
- 1 × Kurzanleitung

### REINIGUNG UND WARTUNG

- Schalten Sie das Produkt aus und entfernen Sie alle Stecker, bevor Sie mit der Reinigung beginnen.
- Schützen Sie das Gerät vor Wassertropfen und -spritzern.
- Verwenden Sie zur Reinigung nur ein sauberes, trockenes Tuch. Verwenden Sie niemals Lösungsmittel wie Benzin und dergleichen, da diese das Produkt beschädigen können.
- Verwenden Sie ein leicht feuchtes Tuch und ein mildes Reinigungsmittel, um hartnäckigen Schmutz zu entfernen.
- Stellen Sie sicher, dass beim Reinigen keine Feuchtigkeit in das Produkt gelangt, um Schäden am Produkt und damit verbundene Reparaturen zu vermeiden.

### AUFBEWAHRUNG

- Lassen Sie das Gerät abkühlen bevor Sie es aufbewahren.
- Wenn Sie das Gerät nicht mehr verwenden, lagern Sie es in einer trockenen Umgebung, die vor Staub und direkter Sonneneinstrahlung geschützt ist.
- Laden Sie das Gerät regelmäßig wieder auf, wenn Sie es für einen längeren Zeitraum nicht verwenden. Dies hilft, die Akkuleistung aufrechtzuerhalten.
- Bewahren Sie das Gerät in seiner mitgelieferten Originalverpackung auf.

### PRODUKTBESCHREIBUNG: SIEHE SEITE 2

1. Ein/Aus- & Intensitätstaste
2. Ladebuchse

## ANWEISUNGEN

### Aufladen



Schließen Sie das Ladekabel an die Ladebuchse des Geräts an und stecken Sie das Ende mit USB-Stecker an einen USB-Anschluss Ihres PCs oder Telefonladegeräts.

Während des Ladevorgangs leuchtet ein blaues LED-Licht. Wenn das Gerät vollständig aufgeladen ist, schaltet sich dieses Licht aus.

Das Gerät kann während des Ladevorgangs durchaus verwendet werden.

### Vier verschiedene Funktionen

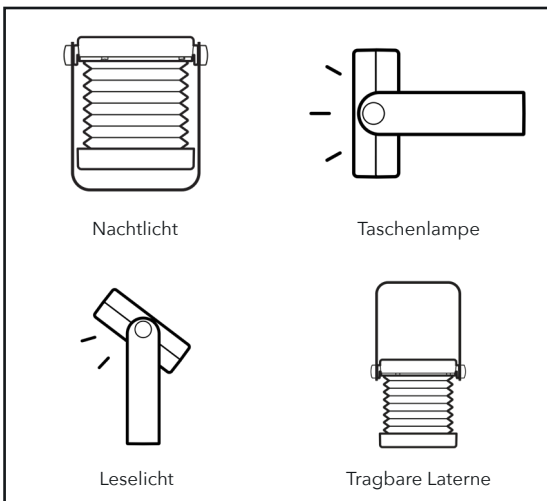

### Laterne ein- und ausschalten

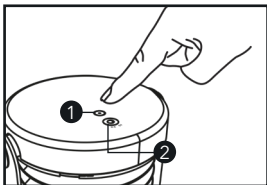

Drücken Sie die Ein/Aus- & Intensitätstaste, um die Laterne ein- und auszuschalten und um zwischen den 3 unterschiedlichen Helligkeitsstufen zu wechseln.

### Lampenschirm öffnen und schließen

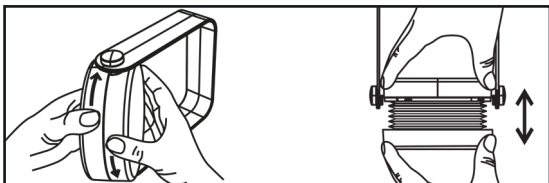

**Öffnen:** Mit beiden Händen anfassen und eine Hälfte im Uhrzeigersinn und die andere gegen den Uhrzeigersinn drehen, um beiden Hälften zu entsperren und zu trennen. Dann den Lampenschirm hochziehen.



**Schließen:** Stellen Sie sicher, dass der kleine Vorsprung auf der einen Seite auf den Schlitz auf der anderen ausgerichtet wird. Drücken Sie dann beide Teile gegeneinander und drehen Sie sie, um sicherzustellen, dass die Verriegelung einrastet.

---

## GEWÄHRLEISTUNGSBESTIMMUNG

Alle elektrischen und elektronischen Produkte, die von Prozis via [www.prozis.com](http://www.prozis.com) vermarktet werden, fallen unter die Gewährleistung, die auf Verbrauchergeschäfte Anwendung findet.

### ALLGEMEINES

Dieses Dokument enthält die Bedingungen der Gewährleistung von Prozis für Endkunden. Diese Gewährleistung gilt ausschließlich für Kunden, die Produkte für nichtgewerbliche Zwecke kaufen.

### LAUFZEIT DER GEWÄHRLEISTUNG

Prozis garantiert, dass ein Produkt 2 Jahre lang keine Material- und Herstellungsmängeln vorweist. Die Laufzeit beginnt ab dem Kaufdatum des Kunden und die jeweilige Zustellung, kann aber auch länger gelten, falls dies gesetzlich durch das anwendbare nationale Recht festgelegt wurde.

Im Fall, dass eine Reparatur nötig ist, wird die 2-Jahre-Laufzeit während der Reparaturzeit suspendiert.

### VERBRAUCHSMATERIALIEN

Eine allmähliche Leistungsabnahme als Resultat eines längeren Gebrauchs der Verbrauchsmaterialien des Produktes, wie beispielsweise Akkus, wird nicht durch die Gewährleistung abgedeckt, es sei denn, die Fehlfunktion wurde durch einen Fehler in der Konstruktion, der Materialien oder der Herstellung verursacht.

### WIE WERDEN ANSPRÜCHE GELTEND GEMACHT

Wenn es nötig ist, die durch diese Gewährleistung erteilten Rechte wahrzunehmen, kontaktieren Sie bitte den Prozis Kundenservice durch die auf der Prozis-Webseite zur Verfügung stehenden Kommunikationskanäle und folgen Sie den dort stehenden Anweisungen oder Empfehlungen. Kontaktinformationen und Informationen zum technischen Support stehen ebenfalls am Ende dieser Gewährleistung.

Jegliche Ansprüche, die bezüglich dieser Gewährleistung geltend gemacht werden, werden erst gültig, wenn der Kaufbeleg durch den ursprünglichen Kunden präsentiert wird. Dieser Kaufbeweis kann die originale Rechnung oder Quittung sein, solange es die Informationen bezüglich des Kaufdatums und des Namens des Produktmodells enthält.

### GEWÄHRLEISTUNGSREPARATUREN

Jegliche Reparaturen, die im Rahmen dieser Gewährleistung getätigt wurden, können nicht durch Dritte gemacht werden. Von jeglicher Gewährleistung ausgeschlossen sind Reparaturen oder Schäden, die Resultat aus solchen Reparaturen durch Dritte und durch Dritte beeinflusst oder verursacht wurden.

## AUSNAHMEN

Folgende Situationen werden von jeglicher Gewährleistung ausgeschlossen:

- Jegliche Verschleißerscheinungen von Teilen und Bestandteilen, die durch die normale Produktverwendung entstehen.
- Risse, Dellen, Kratzer und andere Arten von Oberflächenschäden, die nur das Aussehen des Produktes beeinträchtigen.
- Jegliche Fehlfunktion, die durch die unsachgemäße Produktverwendung, d.h. die den Anweisungen der Bedienungsanleitung nicht entspricht, entsteht.
- Wenn die Verwendung und Aufbewahrung des Produktes nicht den Anweisungen der Bedienungsanleitung entspricht.
- Die Öffnung des Produkts durch eine dritte Partei, die nicht autorisiert ist, diese Reparatur zu tätigen.
- Das Bearbeiten oder Ändern von Teilen oder Komponenten, seien sie von Innen oder von Außen.
- Durch auslaufende Batterieflüssigkeit verursachte Schäden, die wiederum durch materielle Schäden an den Komponenten oder durch den Missbrauch des Produktes entstanden sind.
- Eine Fehlfunktion oder ein Schaden, der nicht auf die Herstellung oder das Design des Produktes zurückgeführt werden kann.
- Die Verwendung des Produktes im Rahmen einer Geschäftstätigkeit, einer Beschäftigung oder eines Handels.
- Eine Fehlfunktion aus Gründen, die nicht den geltenden technischen Normen oder Sicherheitsnormen, oder nicht den Anweisungen der Bedienungsanleitung entsprechen.

Treten diese oben genannten Situationen ein, fallen für die durch Prozis gebotenen Dienste zum Reparieren von Defekten oder Fehlfunktionen, und die Kosten für die Reparaturarbeiten, den Transport und Ersatzteile werden dem Kunden in Rechnung gestellt.

Der Kunde trägt alle Risiken für den Verlust und die Schädigung des Produktes im Laufe des Transportes zu Prozis. Der Gewährleistungsanspruch erlischt, falls das Produkt mit Etiketten oder Aufklebern abgegeben wird, die entfernt, geschädigt, geändert oder auf sonstige Weise modifiziert wurden.

## BESCHRÄNKTE HAFTUNG

Prozis kann nicht für die indirekte Schädigung oder den Verlust durch die Verwendung des Produktes verantwortlich gemacht werden.

## WAS MUSS GEMACHT WERDEN?

Um die Gewährleistungsansprüche gelten zu machen, sollten Sie zuerst den Prozis Kundenservice, durch die auf der Webseite von Prozis zur Verfügung stehenden Kommunikationskanäle, kontaktieren und allen zur Verfügung stehenden Anweisungen und Empfehlungen folgen.

Senden Sie das Produkt in der Originalverpackung, inklusive dem ganzen Zubehör und den Unterlagen, an die folgende Adresse zurück:



PROZIS  
Rua do Cais n° 198  
4830-345 Póvoa de Lanhoso  
Braga - Portugal

**KONTAKTE**

Der Prozis-Kundenservice steht Ihnen jederzeit für weitere Erläuterungen durch die auf der Webseite stehenden Kommunikationskanäle [www.prozis.com/support](http://www.prozis.com/support) zur Verfügung.

Prozis è un marchio registrato di PROZIS.COM, S.A.

Prozis si riserva il diritto di adeguare o modificare il prodotto o qualsiasi documento ad esso legato, al fine di assicurarne l'idoneità di utilizzo, in qualsiasi momento e senza preavviso.

La versione più recente del manuale utente di questo prodotto è disponibile su [www.prozis.com/user-manuals](http://www.prozis.com/user-manuals)

## Dichiarazione di conformità legale

 Con il presente documento, PROZIS dichiara che la lanterna a LED Prozis Bonbori LED Lantern è pienamente conforme a tutti gli standard specificati nella legislazione applicabile, nonché ad altre clausole pertinenti.

Prozis è sempre disponibile per chiarimenti aggiuntivi attraverso i canali di comunicazione della sua assistenza clienti: [www.prozis.com/support](http://www.prozis.com/support)



Per evitare qualsiasi tipo di impatto sull'ambiente o sulla salute umana dovuto alle sostanze pericolose presenti nei dispositivi elettrici ed elettronici, gli utenti finali di tali dispositivi sono invitati a conoscere il significato del simbolo costituito da un contenitore di rifiuti barrato: ossia non smaltire le apparecchiature elettriche ed elettroniche nella raccolta dei rifiuti domestici indifferenziati; smaltire tali dispositivi separatamente e in modo adeguato.



L'imballaggio che protegge il dispositivo dai danni di trasporto è realizzato con materiali non inquinanti che possono essere smaltiti tramite i contenitori locali per il riciclaggio.

## Avvertenze di sicurezza



**PERICOLO!** Questo simbolo, se associato alla nota **Pericolo**, indica una situazione pericolosa. Ignorare questa avvertenza può causare lesioni agli arti e mortali.



**PERICOLO PER BAMBINI E PERSONE CON DISABILITÀ**

- Il materiale d'imballaggio non è un giocattolo. I bambini non devono giocare con il materiale d'imballaggio, poiché esiste il rischio di soffocamento.
- L'uso di questo dispositivo non è previsto per persone (bambini inclusi) con limitate capacità fisiche, sensoriali o mentali, o senza un'adeguata esperienza e/o conoscenza, a meno che

non siano sotto supervisione o siano state istruite su come utilizzare il dispositivo in modo sicuro e comprendano i rischi connessi.

- I bambini non devono giocare con il dispositivo. Pulizia e manutenzione non devono essere eseguite da bambini senza supervisione.
- Tenere il dispositivo fuori dalla portata dei bambini.



## **PERICOLO! RISCHIO DI MORTE DA SCOSSA ELETTRICA**

- Questo prodotto è solo per uso interno, in locali asciutti e delimitati.
- Prima di collegare la lampada all'alimentazione elettrica, controllare sempre il cavo USB e l'adattatore per verificare che non siano danneggiati.
- Per questo dispositivo non è prevista manutenzione. Le lampade a LED non sono sostituibili.
- Quando la sorgente luminosa raggiunge la fine del suo ciclo di vita, è necessario sostituire l'intera lampada.
- In caso di danni, riparazioni o altri problemi con la lampada, contattare il servizio clienti Prozis.
- Tenere sempre la lampada lontana dall'acqua o da altri liquidi.



**ATTENZIONE!** Questo simbolo evidenzia situazioni di pericolo che possono causare lesioni lievi o moderate, danni, malfunzionamenti e/o distruzione del dispositivo.

### **Per evitare danni o lesioni agli utenti o ad altri, rispettare i seguenti requisiti.**

- Prima di montare, smontare o pulire la lampada, assicurarsi che sia scollegata dall'alimentazione elettrica.
- Collocare la lampada in modo che sia protetta da umidità e sporco.
- Non coprire la lampada con oggetti. Questo può causare un surriscaldamento che può generare un incendio.
- Quando la lampada è accesa, non guardare direttamente la sorgente di luce da una distanza ravvicinata.

---

## Manuale dell'utente

### CONTENUTO DELLA CONFEZIONE

- 1 × Bonbori - Lanterna a LED
- 1 × Cavo di ricarica USB
- 1 × Guida rapida

### PULIZIA E MANUTENZIONE

- Spegner il prodotto e rimuovere tutte le prese prima della pulizia.
- Proteggere il dispositivo da gocce d'acqua e schizzi.
- Pulire il prodotto con un panno pulito e asciutto. Non utilizzare solventi come benzina o affini, poiché questi possono danneggiare il prodotto.
- Per rimuovere lo sporco ostinato, utilizzare un panno leggermente umido ed un detergente delicato.
- Assicurarsi che non entri umidità all'interno del prodotto durante la pulizia, in modo tale da evitare danni al dispositivo e relative riparazioni.

### CONSERVAZIONE

- Far raffreddare completamente il dispositivo prima di riporlo.
- Quando non si utilizza il dispositivo, conservarlo in un luogo asciutto, al riparo dalla polvere e dalla luce diretta del sole.
- Se il dispositivo non verrà usato per un periodo di tempo prolungato, assicurarsi di ricaricarlo regolarmente. Questo aiuterà il mantenimento delle prestazioni della batteria.
- Conservare il dispositivo nella custodia originale fornita.

### DESCRIZIONE DEL PRODOTTO: VEDERE PAGINA 2

1. Pulsante On/Off e di regolazione intensità
2. Presa di ricarica

### ISTRUZIONI

#### Come ricaricare il dispositivo

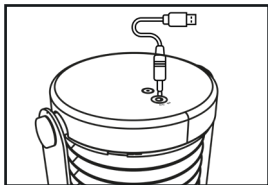

Collegare il cavo di ricarica alla porta di ricarica del dispositivo e collegare l'estremità con la spina USB in una porta USB sul proprio PC o ad un caricatore del telefono.

Una spia a LED blu si accenderà durante la ricarica. Quando il dispositivo è completamente carico, la spia si spegnerà.

È possibile utilizzare il dispositivo mentre è in carica.

### Quattro diverse modalità

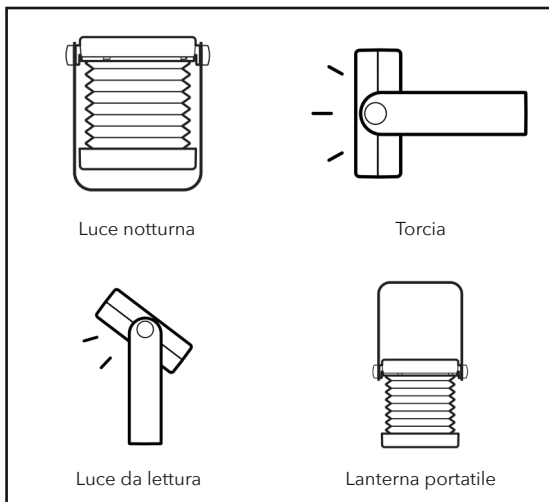

### Come accendere e spegnere il dispositivo

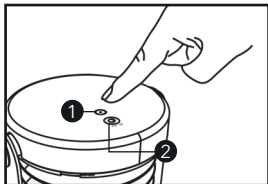

Premere il pulsante On/Off e di regolazione intensità per accendere e spegnere il dispositivo e per cambiare tra 3 diverse intensità di luce.

### Come aprire e chiudere il paralume

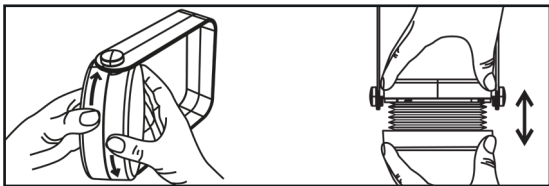

**Aprire:** Con entrambe le mani allo stesso tempo, girare in senso orario una delle metà e in senso antiorario l'altra metà per sbloccare e separare le due parti. Dopodiché, tirare su il paralume.



**Chiudere:** Assicurarsi che la sporgenza su uno dei lati sia allineata con la fessura sull'altro. Dopodiché, spingere le due parti l'una verso l'altra ed avvitare fino a che il meccanismo di bloccaggio non scatta.

---

## DICHIARAZIONE DI GARANZIA

Tutte le apparecchiature elettriche ed elettroniche vendute da Prozis sul sito [www.prozis.com](http://www.prozis.com) sono coperte da garanzia applicabile agli acquisti e alle vendite di beni di consumo.

### CONSIDERAZIONI GENERALI

Questo documento contiene i termini e le condizioni della garanzia di Prozis per il consumatore finale.

Questa garanzia è valida esclusivamente per il consumatore che acquista prodotti per un uso non professionale.

### PERIODO DI GARANZIA

Prozis garantisce che le apparecchiature rimangano senza difetti, del materiale e del prodotto stesso, per un periodo di 2 anni a partire dalla data iniziale dell'acquisto da parte del consumatore e della relativa consegna, o per un tempo maggiore, se legalmente stabilito dalla normativa nazionale applicabile.

In caso di riparazione, il periodo di 2 anni è sospeso durante il tempo richiesto dalla riparazione.

## **BENI DI CONSUMO**

La graduale diminuzione delle prestazioni, causata dall'uso prolungato delle componenti deteriorabili, come le batterie, non è coperta da questa garanzia, a meno che il malfunzionamento non sia causato da un difetto di design, materiale o produzione.

## **COME EFFETTUARE UN RECLAMO**

In caso esista il motivo per esercitare il diritto concesso al consumatore da questa garanzia, preghiamo di contattare l'Assistenza Clienti di Prozis attraverso i canali presenti sul sito di Prozis e di seguire le istruzioni e i consigli riportati. I contatti e le informazioni per l'assistenza tecnica si trovano anche alla fine di questa garanzia.

Qualsiasi reclamo effettuato in relazione a questa garanzia sarà valido solo su presentazione di una prova di acquisto da parte del cliente originale. Questa prova può essere la fattura o ricevuta originale, premesso che presenti le informazioni relative alla data dell'acquisto e al nome del modello del prodotto.

## **RIPARAZIONI IN GARANZIA**

Qualsiasi riparazione nell'ambito della presente garanzia non può essere effettuata da terzi. Questa garanzia non si applica a nessun tipo di riparazione o danno causato direttamente da tali riparazioni, che abbiano avuto un impatto o abbiano causato i danni che costituiscono l'oggetto del corrispondente reclamo di garanzia.

## **ECCEZIONI**

Le situazioni seguenti non sono coperte dalla presente garanzia:

- Qualsiasi usura a parti e componenti che risulti dal normale utilizzo del dispositivo.
- Crepe, ammaccature, graffi, e altri tipi di danni superficiali che riguardano solo l'aspetto del prodotto.
- Qualsiasi malfunzionamento causato da utilizzo inappropriato che non rispetta le istruzioni del manuale d'uso.
- Utilizzo e conservazione del prodotto che non rispetta le istruzioni del manuale d'uso.
- Apertura del prodotto da terzi non autorizzati a procedere alla riparazione.
- Alterazione o modifica di parti o componenti, sia interne che esterne.
- Danni causati da perdite della batteria, provocate da un guasto di una sua qualsiasi componente, oppure da uso improprio del prodotto.
- Malfunzionamenti o danni causati da situazioni non ascrivibili alla produzione o all'ideazione dell'apparecchiatura.
- Uso del prodotto in contesti aziendali, professionali o commerciali.
- Malfunzionamento causato da utilizzo che non rispetta la normativa tecnica e di sicurezza in vigore.

I servizi forniti da Prozis con il fine di riparare o aggiustare qualsiasi tipo di difetto o malfun-

zionamento derivante da una delle situazioni eccezionali sopracitate, saranno soggetti al pagamento di manodopera, trasporto e costi della componente.

Il cliente deve supportare tutti i rischi di perdita e danno al prodotto durante il trasporto verso la Prozis. Questa garanzia è nulla se l'apparecchiatura restituita non riporta correttamente l'etichetta o l'adesivo, perché rimossi, danneggiati, manomessi o modificati in qualsiasi modo.

## **RESPONSABILITÀ LIMITATA**

Prozis non può ritenersi responsabile per danni o perdita indiretti, dovuti all'uso del prodotto.

## **COSA FARE?**

Al fine di richiedere un servizio di garanzia, il cliente dovrà contattare prima di tutto l'Assistenza Clienti di Prozis attraverso i canali presenti sul sito di Prozis e seguire le istruzioni e i consigli riportati.

Restituire il prodotto all'interno della scatola originale, inclusi tutti gli accessori e i documenti presenti al suo interno, all'indirizzo seguente:

PROZIS  
Rua do Cais n° 198  
4830-345 Póvoa de Lanhoso  
Braga - Portugal

## **CONTATTI**

Prozis è sempre disponibile per ulteriori chiarimenti. Contatta l'Assistenza Clienti all'indirizzo: [www.prozis.com/support](http://www.prozis.com/support).



Prozis es una marca registrada de PROZIS.COM, S.A.

Prozis se reserva el derecho de ajustar o modificar el producto o cualquiera de los documentos relacionados con el mismo, a fin de asegurar su idoneidad para el uso, en cualquier momento y sin previo aviso.

La versión más reciente del manual de usuario de este producto está disponible para consulta en [www.prozis.com/user-manuals](http://www.prozis.com/user-manuals)

## Conformidad legal

 Mediante el presente documento, PROZIS declara que la Linterna LED Bonbori de Prozis cumple con todos los requisitos especificados en la legislación vigente, así como en otras disposiciones pertinentes.

Para cualquier información adicional, Prozis estará siempre a su disposición a través de nuestros canales de comunicación del Servicio de Atención al Cliente, disponibles en [www.prozis.com/support](http://www.prozis.com/support)



A fin de evitar cualquier impacto sobre el medio ambiente o la salud humana debido a sustancias peligrosas presentes en dispositivos eléctricos y electrónicos, los usuarios finales de dichos dispositivos deben comprender el significado del símbolo que consiste en un contenedor de basura tachado con una X. No deseche aparatos eléctricos y electrónicos con la basura doméstica. Deposítelos en el contenedor de reciclaje correspondiente.



El embalaje que protege el aparato contra daños en el transporte está fabricado con materiales no contaminantes que se pueden desechar en los contenedores de reciclaje locales.

## Advertencias de seguridad



**¡PELIGRO!** Este símbolo, cuando está asociado a la advertencia **Peligro (Danger)**, significa alto riesgo. Ignorar este aviso puede resultar en lesiones o incluso la muerte.



**PELIGRO PARA NIÑOS Y PERSONAS CON DISCAPACIDAD**

- Los materiales de embalaje no son juguetes. Los niños no deben jugar con los materiales de embalaje debido al riesgo de asfixia.
- Este dispositivo no está diseñado para su uso por personas (incluidos niños) con facultades

físicas, sensoriales o mentales reducidas, o con falta de experiencia y/o conocimientos, a menos que sea bajo supervisión de alguna persona responsable de su seguridad o siguiendo las instrucciones relativas al uso del dispositivo de manera segura.

- Asegúrese de que los niños no jueguen con este dispositivo. La limpieza y el mantenimiento no deben llevarse a cabo por niños sin supervisión.
- Mantenga el dispositivo fuera del alcance de los niños.



## ¡PELIGRO! RIESGO DE MUERTE POR DESCARGA ELÉCTRICA

- Este dispositivo está destinado para utilizarse únicamente en instalaciones de interior, en espacios secos y cerrados.
- Compruebe siempre si el cable USB y el adaptador de corriente están dañados antes de conectar el dispositivo a la fuente de alimentación.
- Este dispositivo no requiere mantenimiento. Las luces LED no son reemplazables.
- Cuando la fuente de luz finalice su vida útil, es necesario reemplazar todo el producto.
- En caso de avería, necesidad de reparaciones u otros problemas con el producto, póngase en contacto con el Servicio de Atención al Cliente de Prozis.
- Mantenga el dispositivo alejado del agua u otros líquidos.



**¡ATENCIÓN!** Este símbolo identifica situaciones peligrosas que pueden provocar lesiones leves o de gravedad media, daños, avería y/o destrucción del dispositivo.

**Para evitar posibles daños o lesiones a los usuarios u otras personas, asegúrese de cumplir con los requisitos descritos a continuación.**

- Asegúrese siempre de que el dispositivo esté desconectado de la fuente de alimentación antes de montarlo, desmontarlo o limpiarlo.
- Coloque el aparato de tal manera que esté protegido de la humedad y la suciedad.
- No cubra la lámpara con objetos. El calor excesivo puede provocar incendios.
- Cuando el dispositivo esté encendido, nunca mire directamente a la fuente de luz desde una distancia corta.

---

## Manual de usuario

### CONTENIDO DE LA CAJA

- 1 × Linterna LED Bonbori
- 1 × Cable de carga USB
- 1 × Guía rápida

## LIMPIEZA Y MANTENIMIENTO

- Apague el producto y desconecte todos los cables antes de limpiarlo.
- Proteja el dispositivo de gotas de agua y espráis.
- Utilice únicamente un paño limpio y seco para limpiarlo. Nunca utilice disolventes como gasolina y similares, ya que pueden dañar el producto.
- Para eliminar la suciedad persistente, utilice un paño ligeramente húmedo y un producto de limpieza suave.
- Para evitar daños y reparaciones relacionadas con estos, asegúrese de que no entre humedad en el dispositivo mientras lo limpia.

## ALMACENAMIENTO

- Deje que el dispositivo se enfríe por completo antes de guardarlo.
- Cuando no utilice el dispositivo, guárdelo en un ambiente seco, protegido del polvo y de la luz solar directa.
- Cuando no utilice el dispositivo durante largos períodos de tiempo, cargue la batería regularmente para evitar que se deteriore.
- Guarde este producto en el embalaje original suministrado.

## DESCRIPCIÓN DEL PRODUCTO: VÉASE PÁGINA 2

1. Botón Encender/Apagar + Intensidad
2. Toma de carga

## INSTRUCCIONES

### Cómo cargar el dispositivo

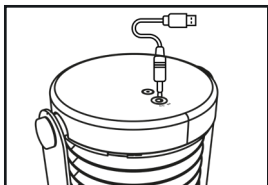

Conecte el extremo USB del cable de carga al puerto USB de un ordenador o cargador y el otro extremo a la toma de carga del dispositivo.

Durante la carga, el indicador LED permanecerá encendido en azul. Una vez completada la carga, el indicador luminoso se apagará.

Puede utilizar el dispositivo durante la carga.

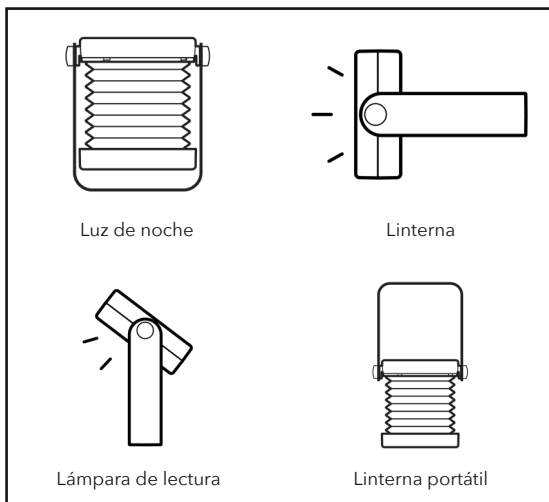
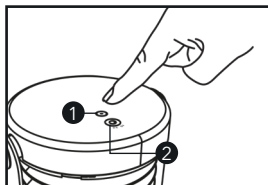
**Cuatro funciones distintas****Cómo encender y apagar el dispositivo**

Pulse el botón Encender/Apagar + Intensidad para encender y apagar la luz y para alternar entre 3 intensidades de luz.

## Cómo abrir y cerrar la carcasa

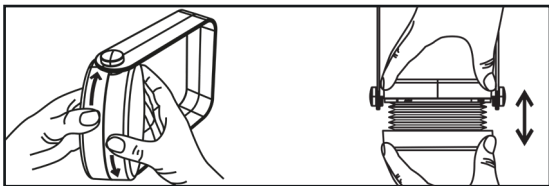

**Abrir:** con ambas manos al mismo tiempo, gire una mitad en sentido de las agujas del reloj y la otra en sentido contrario a las agujas del reloj para desbloquear y separar las dos partes. Luego, levante la carcasa.



**Cerrar:** asegúrese de que la pequeña marca situada en una de las partes esté alineada con la marca situada en el otro lado. Luego presione ambas partes, una contra otra, y enrósquelas para asegurarse de que el mecanismo de bloqueo quede bien acoplado.

---

## CERTIFICADO DE GARANTÍA

Todos los productos eléctricos y electrónicos comercializados por Prozis a través de [www.prozis.com](http://www.prozis.com) están cubiertos por la garantía aplicable a la compraventa de bienes de consumo.

### CONSIDERACIONES GENERALES

En el presente documento se describen los términos y condiciones de la garantía que Prozis ofrece a sus clientes finales.

La presente garantía se aplica exclusivamente a los clientes que adquieran el producto para fines no profesionales.

### PERÍODO DE GARANTÍA

Prozis garantiza que el producto no presentará defectos de materiales ni de fabricación durante un período de 2 años a partir de la fecha de compra por parte del cliente y su respecti-

va entrega, o durante un periodo más largo si así lo establece la legislación nacional vigente.

En caso de que el producto requiera reparación, el plazo de garantía de 2 años se suspende durante el período en que el artículo se encuentre en reparación.

## **CONSUMIBLES**

La reducción gradual del rendimiento como consecuencia del uso prolongado de los componentes consumibles del producto, como las pilas/baterías, no está cubierta por esta garantía a menos que la avería sea atribuible a defectos de diseño, material o fabricación.

## **CÓMO PRESENTAR UNA RECLAMACIÓN**

Para poder ejercer su derecho de garantía, deberá ponerse en contacto con el Servicio de Atención al Cliente de Prozis a través de los canales de comunicación indicados en la página web de Prozis y seguir las instrucciones o recomendaciones proporcionadas.

La información de contacto y asistencia técnica también se encuentra disponible al final de la presente garantía.

Cualquier reclamación relacionada con la presente garantía solo será válida si el cliente original presenta el justificante de compra, pudiendo este ser la factura o el recibo original que permita comprobar la fecha de compra y el modelo del producto.

## **REPARACIONES EN GARANTÍA**

Las reparaciones en garantía no puede efectuarse por servicios técnicos de terceras partes. La presente garantía no cubre reparaciones o daños directamente ocasionados por dichas reparaciones que hayan afectado o provocado los daños que son objeto de la reclamación de garantía.

## **EXCLUSIONES**

Quedan excluidas de la cobertura los siguientes casos:

- Cualquier desgaste de piezas y componentes como consecuencia del uso normal del producto.
- Daños estéticos externos como agrietamientos, abolladuras, arañazos y otros tipos de daños superficiales.
- Cualquier avería provocada por un uso inadecuado del producto, contraviniendo lo especificado en las instrucciones del manual de uso.
- Uso y almacenamiento inadecuado del producto, contraviniendo lo especificado en las instrucciones del manual de uso.
- Intento de reparación del producto por un tercero no autorizado.
- Cambios o alteraciones de piezas o componentes internos o externos.
- Daños producidos por fuga del contenido de las pilas/baterías como consecuencia de la ruptura de cualquiera de sus componentes, o por el uso incorrecto del producto.
- Averías o daños por razones que no pueden atribuirse a la fabricación o diseño del producto.

- Uso del producto en actividades profesionales, comerciales o empresariales.
- Avería debido a un uso que no respeta las normas técnicas o de seguridad vigentes o las instrucciones del manual del uso.

Los servicios proporcionados por Prozis de reparación o arreglo de cualquier fallo o avería como consecuencia de cualquiera de las situaciones excluidas anteriormente mencionadas estarán sujetos al pago de costes de mano de obra, transporte y componentes.

El cliente asumirá todos los riesgos de pérdidas y daños que pueda sufrir el producto durante el transporte a Prozis. La presente garantía quedará anulada si las etiquetas o los adhesivos del producto devuelto han sido retirados o están dañados, manipulados o modificados de alguna manera.

### **LIMITACIÓN DE RESPONSABILIDAD**

Prozis no se responsabiliza de daños o pérdidas indirectos como consecuencia del uso del producto.

### **CÓMO SOLICITAR EL SERVICIO DE GARANTÍA**

Para obtener el servicio de garantía, primero deberá ponerse en contacto con el Servicio de Atención al Cliente de Prozis a través de los canales de comunicación indicados en la página web de Prozis y seguir las instrucciones o recomendaciones proporcionadas.

Envíe el producto en su embalaje original, incluyendo todos los accesorios y documentación a la siguiente dirección:

PROZIS  
Rua do Cais n° 198  
4830-345 Póvoa de Lanhoso  
Braga - Portugal

### **CONTACTO**

Para cualquier información adicional, Prozis estará siempre a su disposición a través de nuestro canal de comunicación del Servicio de Atención al Cliente, disponible en [www.prozis.com/support](http://www.prozis.com/support).

Prozis é uma marca comercial registada da PROZIS.COM, S.A.

A Prozis reserva-se o direito de ajustar ou modificar o produto ou qualquer documentação associada com o intuito de garantir a sua aptidão para utilização, a qualquer altura e sem aviso prévio.

A versão mais recente do manual de utilizador deste produto pode ser consultada em [www.prozis.com/user-manuals](http://www.prozis.com/user-manuals)

## Declaração de conformidade legal

 A PROZIS declara pelo presente documento que a Lanterna LED Bonbori da Prozis está totalmente em conformidade com todas as normas especificadas na legislação aplicável, bem como com outras cláusulas relevantes.

A Prozis estará sempre disponível para esclarecimentos adicionais através dos canais de comunicação de apoio ao cliente em [www.prozis.com/support](http://www.prozis.com/support)



Para evitar qualquer impacto no ambiente ou na saúde humana devido a substâncias perigosas presentes em dispositivos elétricos e eletrónicos, espera-se que os utilizadores finais de tais dispositivos compreendam o significado do símbolo que consiste num contentor do lixo riscado. Não elimine equipamentos elétricos e eletrónicos juntamente com resíduos domésticos indiferenciados, mas sim de forma separada e adequada.



A embalagem que protege o dispositivo contra danos de transporte é feita de materiais não poluentes que podem ser eliminados nos pontos de reciclagem locais.

## Avisos de segurança



**PERIGO!** Este símbolo, em combinação com a nota **Perigo**, alerta para uma situação de risco elevado. O não cumprimento deste aviso poderá causar lesões nos membros e risco de vida.



### **PERIGO PARA CRIANÇAS E PESSOAS COM INCAPACIDADES**

- Os materiais da embalagem não são brinquedos. As crianças não devem brincar com os materiais da embalagem. Existe risco de asfixia.



- Este dispositivo não se destina a ser utilizado por pessoas (incluindo crianças) com capacidades físicas, sensoriais ou mentais reduzidas ou sem a experiência e/ou compreensão adequadas, exceto se supervisionadas por alguém responsável pela sua segurança ou caso tenham recebido instruções sobre como utilizar o produto.
- As crianças não devem brincar com o dispositivo. A limpeza e a manutenção não devem ser realizadas por crianças sem supervisão.
- Mantenha o dispositivo fora do alcance das crianças.



## **PERIGO! RISCO DE CHOQUE ELÉTRICO FATAL**

- Este produto é adequado apenas para uso interior, em divisões secas e delimitadas.
- Certifique-se sempre de que o cabo USB e o adaptador não contêm danos antes de ligar o candeeiro à fonte de alimentação.
- O dispositivo não requer manutenção. Os LED não são substituíveis.
- Se a fonte de luz tiver atingido o seu fim de vida, deverá substituir o produto na íntegra.
- Em caso de danos, reparações ou outros problemas com o candeeiro, entre em contacto com o serviço de apoio ao cliente da Prozis.
- Certifique-se de que mantém sempre o candeeiro afastado de água ou de outros líquidos.



**CUIDADO!** Este símbolo alerta para situações perigosas que podem causar ferimentos ligeiros ou danos, avaria e/ou destruição do dispositivo.

**Para evitar danos ou lesões em utilizadores ou terceiros, garanta o cumprimento dos requisitos que se seguem.**

- Certifique-se de que o candeeiro está desligado da fonte de alimentação antes de o montar, desmontar ou limpar.
- Posicione o candeeiro de forma a que este fique protegido da humidade e da sujidade.
- Não cubra o candeeiro com objetos. Isso pode causar calor excessivo, podendo resultar em incêndio.
- Quando o candeeiro estiver ligado, nunca olhe para a fonte de luz a partir de uma distância próxima.

---

## **Manual de Utilizador**

### **CONTEÚDO DA EMBALAGEM**

- 1 × Lanterna LED Bonbori
- 1 × Cabo de carregamento USB
- 1 × Guia rápido

## LIMPEZA E MANUTENÇÃO

- Desligue o produto e remova todas as fichas antes de o limpar.
- Proteja o dispositivo de gotas e salpicos de água.
- Utilize apenas um pano limpo e seco para limpar. Nunca utilize solventes como gasolina e semelhantes, visto que esses podem danificar o produto.
- Utilize um pano ligeiramente humedecido e um agente de limpeza neutro para remover a sujidade resistente.
- Certifique-se de que não entra humidade no produto ao limpar, de modo a evitar danos no produto e subseqüentes reparações.

## ARMAZENAMENTO

- Permita que o dispositivo arrefeça completamente antes de o guardar.
- Quando o dispositivo não estiver em utilização, guarde-o num ambiente seco, longe do pó e da luz solar direta.
- Se não pretender utilizar o dispositivo por períodos de tempo prolongados, recomendamos que o recarregue regularmente. Isto ajuda a manter o desempenho da bateria.
- Guarde o dispositivo dentro da embalagem original fornecida.

## DESCRIÇÃO DO PRODUTO: CONSULTE A PÁGINA 2

1. Botão Ligar/Desligar e de Intensidade
2. Tomada de carregamento

## INSTRUÇÕES

### Como carregar

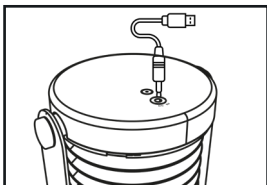

Ligue o cabo de carregamento à tomada de carregamento do dispositivo e ligue a extremidade com a ficha USB a uma porta USB no seu computador ou carregador de telemóvel.

Durante o carregamento, estará acesa uma luz LED azul. Quando o produto estiver completamente carregado, a luz irá apagar-se.

Pode utilizar o dispositivo enquanto este estiver a carregar.

## Quatro funções diferentes

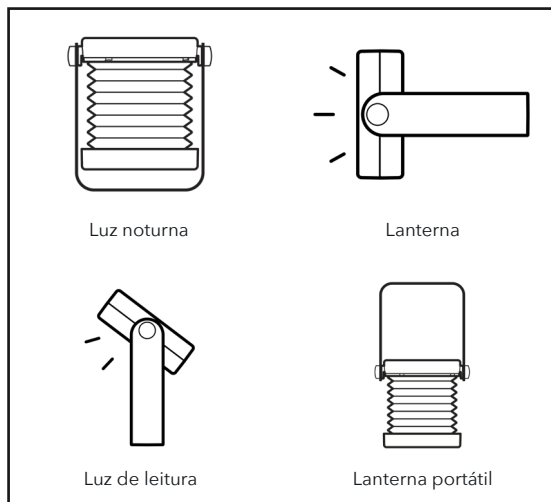

## Como acender e apagar a lâmpada

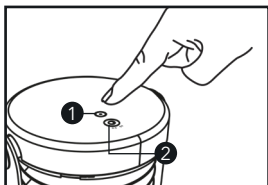

Prima o botão Ligar/Desligar e de Intensidade para acender e apagar a lâmpada e para percorrer as 3 intensidades de luz diferentes.

## Como abrir e fechar o abajur

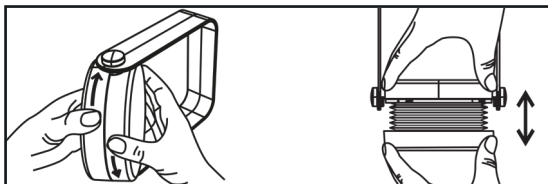

**Abrir:** Com as mãos em coordenação, vire uma para a direita e a outra para a esquerda para desbloquear e separar as duas metades. Em seguida, retire o abajur.



**Fechar:** Certifique-se de que a pequena saliência num dos lados está alinhada com a ranhura no outro lado. Em seguida, pressione as duas partes, uma contra a outra, e rode-as para garantir que o mecanismo de bloqueio fica devidamente encaixado.

---

## DECLARAÇÃO DE GARANTIA

Todos os produtos elétricos e eletrônicos comercializados pela Prozis através do site [www.prozis.com](http://www.prozis.com) estão abrangidos pela garantia aplicável à aquisição e venda de bens de consumo.

### CONSIDERAÇÕES GERAIS

Este documento contém os termos e as condições da garantia da Prozis para consumidores finais.

Esta garantia é válida exclusivamente para consumidores que adquiram o produto para fins não profissionais.

### PERÍODO DE GARANTIA

A Prozis garante um produto sem defeitos de material e fabrico durante um período de 2 anos, a contar a partir da data de aquisição inicial pelo consumidor e respetiva entrega, ou durante mais tempo se legalmente determinado pela legislação nacional aplicável.

Na eventualidade de ser necessário efetuar uma reparação, este período de 2 anos é interrompido durante o tempo de reparação.

### CONSUMÍVEIS

A redução gradual do desempenho causada pela utilização prolongada dos componentes consumíveis do produto, como pilhas/baterias, não se encontra abrangida por esta garantia, exceto se a avaria tiver sido causada por defeitos no design, nos materiais ou no fabrico.

## COMO APRESENTAR UMA RECLAMAÇÃO

Se surgir a necessidade de exercer os direitos concedidos ao utilizador através desta garantia, entre em contacto com o apoio ao cliente da Prozis através dos canais de comunicação indicados no site da Prozis e siga as instruções ou recomendações fornecidas.

As informações de contacto e assistência técnica também estão indicadas no final desta garantia.

Quaisquer reclamações efetuadas relativamente a esta garantia apenas serão válidas se for apresentada a prova de compra pelo cliente original. Esta prova de compra poderá ser a fatura ou o recibo original, desde que inclua informações referentes à data de aquisição e ao nome do modelo do produto.

## REPARAÇÕES DENTRO DA GARANTIA

As reparações ao abrigo desta garantia não podem ser efetuadas por terceiros. Esta garantia não se aplica a reparações, ou danos causados diretamente por tais reparações, que tenham afetado ou causado os danos que constituem o objeto desta reclamação de garantia.

## EXCLUSÕES

As situações que se seguem não se encontram abrangidas por esta garantia:

1. Qualquer desgaste de peças e componentes resultante da utilização normal do produto.
- 2.
3. Fissuras, amolgadelas, riscos e outros tipos de danos superficiais que afetam apenas o aspeto do produto.
4. Qualquer avaria causada por uma utilização inadequada do produto que não esteja de acordo com as instruções do manual de utilizador.
5. Utilização e armazenamento do produto que não estejam em conformidade com as instruções do manual de utilizador.
6. Abertura do produto por terceiros não autorizados a proceder à sua reparação.
7. Modificação ou alteração de peças ou componentes, quer sejam internos ou externos.
8. Danos causados por vazamento da pilha/bateria resultante da quebra de qualquer um dos seus componentes ou da utilização incorreta do produto.
9. Avaria ou danos devido a motivos que não podem ser atribuídos ao fabrico ou design do produto.
10. Utilização do produto no contexto de empresa, profissional ou comercial.

Avaria devido a uma utilização que não cumpra as normas técnicas ou de segurança em vigor ou as instruções do manual de utilizador.

Os serviços fornecidos pela Prozis de reparação ou correção de falhas ou avarias resultantes da verificação de qualquer uma das situações excluídas acima mencionadas estarão sujeitos ao pagamento dos custos com mão de obra, transporte e componentes.

O cliente deverá assumir todos os riscos de perda do produto e danos causados ao mesmo durante o transporte até à Prozis. Esta garantia será nula se o produto devolvido for recebido

com etiquetas ou autocolantes que foram removidos, danificados, adulterados ou modificados de alguma forma.

### **RESPONSABILIDADE LIMITADA**

A Prozis não pode ser responsabilizada por perdas ou danos indiretos devido à utilização do produto.

### **O QUE FAZER?**

Para solicitar um serviço previsto na garantia, deve primeiro contactar o apoio ao cliente da Prozis através dos canais de comunicação indicados no site da Prozis e seguir as instruções e recomendações fornecidas.

Devolva o produto dentro da sua embalagem original, incluindo todos os acessórios e toda a documentação, para a seguinte morada:

PROZIS  
Rua do Cais nº 198  
4830-345 Póvoa de Lanhoso  
Braga - Portugal

### **CONTACTOS**

A Prozis está sempre disponível para esclarecimentos adicionais através do seu canal de comunicação de apoio ao cliente em [www.prozis.com/support](http://www.prozis.com/support).

**PROZIS**

Zona Franca Industrial  
Plat 28 - Pavilhão K - Mod 6  
9200-047 Caniçal, Madeira