

PROZIS

EQUATOR

blender

User Manual
Warranty statement

V.2 05/2023

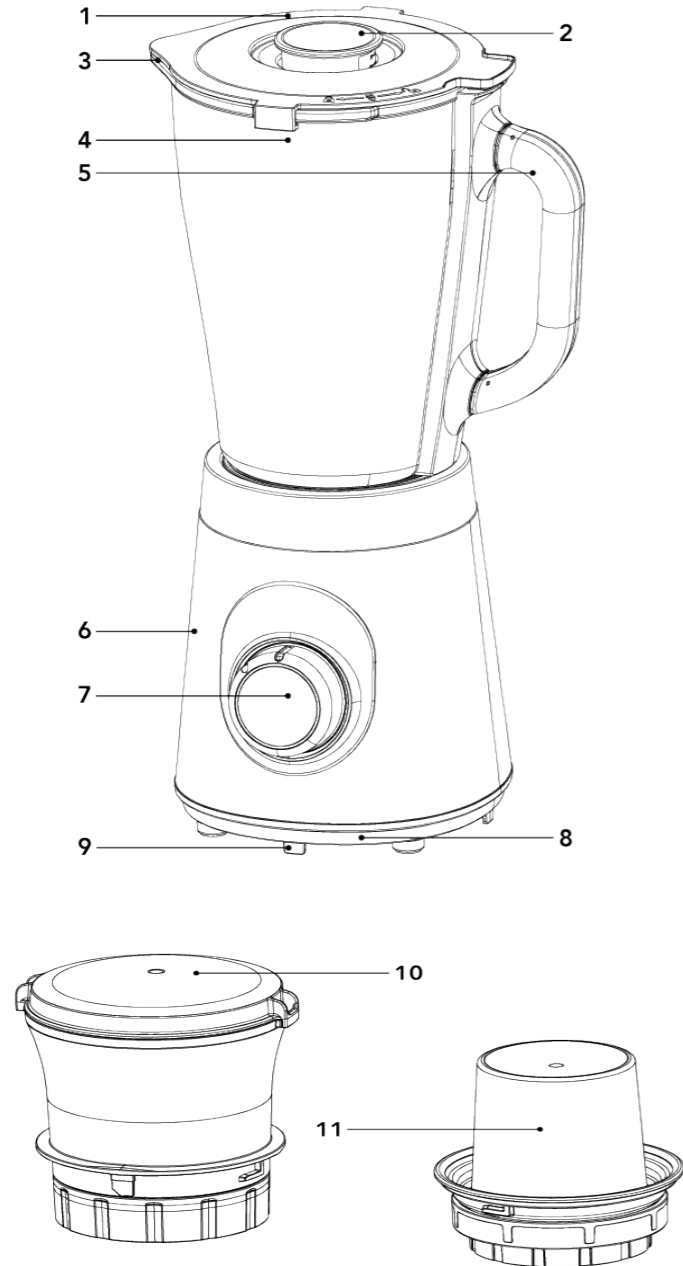

Language index

EN	3
FR	12
DE	22
IT	33
ES	43
PT	53

PROZIS is a registered trademark of PROZIS.COM, S.A.

PROZIS reserves the right to adjust or modify the product or any of the associated documentation in order to ensure its suitability for use, at any time and without prior notice.

NOTE: The most recent version of this document, which may contain such adjustments or modifications, is available for reference at www.prozis.com/user-manuals

Legal compliance statement

CE By means of this document, PROZIS declares that the Equator blender is fully compliant with all the standards specified in the applicable legislation as well as other relevant clauses.

Prozis will always be available for any additional clarification through our customer support communication channels, available at www.prozis.com/support

 To avoid any impact on the environment or on human health due to dangerous substances present in electrical and electronic devices, the end users of such devices are expected to understand the meaning of the symbol consisting of a crossed-out waste container. Do not dispose of waste electrical and electronic equipment along with unsorted household waste. Dispose of it separately and properly instead.

 The packaging that protects the device against transport damage is made from non-polluting materials that can be disposed of via local recycling bins.

 The product and packaging materials are recyclable, dispose of them separately for better waste treatment. The Triman logo is valid in France only.

 The parts of the device that come into contact with food are suitable for food products.

Safety Warnings

CAUTION! This symbol highlights dangerous situations which could lead to light injuries, or damage, malfunction, and or destruction of the device.

To prevent harm or damage from happening to users or others, make sure to comply with the following requirements.

- Improper use of the appliance may lead to injury. Please handle with care at all times.
- Always make sure the appliance is disconnected from the power supply when leaving it unattended, or before assembling, disassembling or cleaning.
- Do not immerse the motor unit, the power cable or the power plug in water or any other liquid.
- Use the appliance only in dry, indoor environments. Never use it outdoors or in moist environments.
- This appliance must not be used by children. Keep the appliance and the power cord out of reach of children. Children must not be allowed to play with the appliance.
- This appliance can be used by individuals with limited physical, sensory or mental capabilities, or without adequate experience and/or knowledge, only when they are supervised by someone responsible for their safety, or have been duly instructed on the dangers involved and how to use the appliance safely.
- Never insert your hands or fingers in the

- mixing jar, especially while it is in use. The blades are extremely sharp.
- Do not remove the lid while the appliance is being used. Contents may be ejected from the blender at high speed.
 - Be careful when handling the blades, emptying the jar, and cleaning the appliance.
 - Do not blend hot liquids. They may steam and expand during blending, which may lead to the lid being removed and cause the contents to be ejected from the blender.
 - Never switch the appliance on while the jar is empty or filled only with dry foods.
 - Before adding, removing or changing accessories, make sure the appliance is switched off and disconnected from the power supply.
 - This appliance is intended for home use only and not for environments such as:
 - Staff kitchens in shops, offices or other workplaces
 - Farmhouses
 - Customer use in hotel, motel and other residential-type environments

- Bed and breakfast establishments
- Make sure the power cable never gets wet or damp during use. Always place the cable in such a way that it is free of any obstructions, so it does not get clamped or otherwise damaged.
- If the power cord becomes damaged, it must be replaced by the manufacturer, its service agent or other similarly qualified professionals, in order to avoid danger.



CAUTION!

To prevent thermal shock and breaking of the glass jar due to improper use:

- Use only cold or room-temperature water in the jar – never hot water.
- Use the glass jar only when the glass is at room temperature. If the jar is very cold or very hot, wait for it to reach room temperature.
- After cleaning the jar manually or in the dishwasher, let it rest until it reaches room temperature.
- Do not use hot liquids or hot ingredients in the jar.
- Do not expose the glass jar to thermal shock. For example:
 - Do not clean the jar in hot water or the dishwasher immediately after chopping ice. Similarly, after cleaning the jar using hot water or the dishwasher, let it cool down before using it to chop ice.
 - Never add hot or warm water to the glass jar immediately after chopping ice.

User manual

PACKAGE CONTENTS

- 1 × Motor unit
- 1 × Blending jar
- 1 × Jar lid with measuring cup
- 1 × Chopping attachment
- 1 × Grinding attachment
- 1 × Quick guide

PRODUCT OVERVIEW (SEE PAGE 2)

1. Lid
2. Measuring Cup
3. Spout
4. Jar with Extractor Blade
5. Handle
6. Motor Unit
7. Control Knob
8. Base
9. Foot
10. Chopping Attachment
11. Grinding Attachment

Control knob

- P - Pulse Mode
 0 - Off/Standby Mode
 1 - Low-Speed Mode
 2 - High-Speed Mode

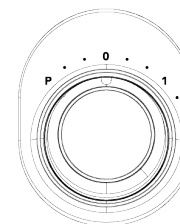

CLEANING AND MAINTENANCE

The **Jar with Extractor Blade** can be cleaned safely and quickly using the convenient auto-clean feature:

1. Pour some warm, soapy water into the **Jar** and turn the **Control Knob** to the **P** position for a few seconds.
2. Remove the **Jar** from the **Motor Unit** in an upward movement and rinse it, along with the **Lid**, under running water.
3. Wipe the outside of the **Motor Unit** using a damp cloth. Never use abrasive cleaning agents or immerse it in water for cleaning.
4. Dry all parts and replace them.

To clean the appliance more thoroughly, follow these additional steps:

5. Twist off the **Extractor Blade** at the bottom of the **Jar** in a clockwise movement. Do this

carefully, the blade is very sharp.

- The **Extractor Blade** and other detachable accessories can be washed carefully by hand, using warm, soapy water. Alternatively, they can be cleaned in the dishwasher. The components are dishwasher-safe as long as the temperature does not exceed 50°C.

Strongly aromatic ingredients like cumin and coriander, and vegetables such as carrots, can leave odors or stains that are hard to remove. To remove these, follow these instructions:

- Fill the **Jar** with warm, soapy water up to the 1.5 L mark.
- Set it aside and let it soak for 5 minutes.
- Wash it with a mild detergent and warm water.
- Rinse the **Jar** well and dry it thoroughly.
- In case of strong odors, store the jar with the lid off for a time to allow the air to circulate.

INSTRUCTIONS

Important notes

- Before first-time use, disassemble and wash all parts except for the **Motor Unit** in warm soapy water, and then rinse and dry them. **Never** immerse the **Motor Unit** in water to avoid danger of electric shock.
- Always make sure the blender is on a stable, flat surface before using it.
- When placing the **Jar with Extractor Blade** on the **Motor Unit**, the inserts at the bottom of the **Jar** need to be properly aligned with the slots on the **Motor Unit** so that the spout is on the left and the handle on the right-hand side. Otherwise, the blender will not work.
- Always close the **Jar** with the **Lid**, and the **Lid** with the **Measuring Cup**, to ensure safe use of the appliance. If the **Lid** is not properly tightened, the blender will not work.
- Turn the **Control Knob** to the desired setting. There are 4 available settings: **P**, **0**, **1**, **2**. Turn the knob to the **P** position and hold to use pulse mode for fast, on-and-off chopping. When done, release the **Control Knob** so it returns to the **0** position.

How to blend fruit and vegetables

- The **Jar with Extractor Blade** is suitable for making fruit or vegetable mixtures with both juice and pulp.
- Make sure the **Jar** is properly placed on the **Motor Unit**, and the **Control Knob** is in the **0** position before plugging in the appliance.
- Whenever applicable, peel and core the fruits and vegetables, and cut them into small pieces before placing them in the jar.
- It may be necessary to add water to facilitate the blending process. A good proportion of food and water is usually 2:3, respectively. Make sure the total amount does not exceed the 1.5 L mark indicated on the **Jar**.
- Place the **Lid** on the **Jar** and twist it into the proper position.

- Turn the **Control Knob** to the desired setting. When using **Pulse Mode**, the knob must be manually held in place.
- Return the knob to the **0** position when the mixture has reached the desired consistency.

Notes:

- Never operate the appliance for more than 3 consecutive minutes. A minimum rest period of 1 minute between two consecutive cycles is required.
 - Never place boiling hot liquids in the jar or operate the blender while empty.
- Remove the **Jar** from the **Motor Unit** in an upward movement, carefully remove the **Lid**, and pour and serve.

How to use the attachments

- Use the **Chopping Attachment** for chopping and blending softer ingredients, and the **Grinding Attachment** for grinding and crushing drier, harder ingredients.
- Make sure to properly fill and close the attachment to be used before fitting it on the motor unit. Align the inserts at the bottom of each attachment properly with the slots on the **Motor Unit**, then press the attachment down and turn clockwise until it locks into place. Otherwise, the blender will not work.

Troubleshooting

Some issues that may arise can be solved by the user. If the problem persists after having tried the following solutions, please contact Prozis customer service.

PROBLEM	CAUSE	SOLUTION
The blender does not work.	The appliance is not plugged in.	Connect the appliance to the power supply. If it is still unresponsive, unplug it immediately and contact Prozis customer service.
	The appliance overheated.	Turn the control knob to the 0 position, unplug the appliance and allow it to cool down before trying again.
	Overcurrent protection has been activated.	Turn the control knob to the 0 position, then attempt to resume blending.
	There is too much food in the jar.	Turn the control knob to the 0 position, remove any excess food and redistribute the contents in the jar before trying again.
The blending speed is too slow.	The appliance is malfunctioning.	Turn the control knob to the 0 position, unplug it, and contact Prozis customer service.
	There is too much food in the jar or the blender is overloaded.	Turn the control knob to the 0 position, remove any excess food and redistribute the contents in the jar before trying again.
The food is not fully blended.	There is insufficient liquid in the jar or the blender is overloaded.	Turn the control knob to the 0 position and add some liquid before trying again.
	The ingredients are too large.	Turn the control knob to the 0 position, remove the ingredients and cut them into smaller pieces before trying again.
The blender is leaking.	There is too much food in the jar.	Turn the control knob to the 0 position, remove any excess food and redistribute the contents in the jar before trying again.
	The parts are not tightly secured.	Check and secure all parts carefully.
	The gasket around the lid is missing.	Replace the required gasket.
	The gasket around the lid is damaged.	Replace the gasket with a new one.
	The gasket on the extraction blade unit is damaged.	Replace the extraction blade unit.

WARRANTY STATEMENT

All electrical and electronic products commercialized by Prozis via www.prozis.com are covered by the warranty applicable to the purchase and sale of consumer goods.

GENERAL CONSIDERATIONS

This document contains the terms and conditions of Prozis' warranty for final consumers. This warranty is valid exclusively for consumers who purchase the product for non-professional purposes.

WARRANTY PERIOD

Prozis guarantees the product is to remain free from material and production defects for a 3-year period, counting from the date of initial purchase by a consumer and respective delivery, or for longer if legally established by the applicable national law. In the event that repair is required, this 3-year period is suspended during repair time.

CONSUMABLES

The gradual performance decrease caused by prolonged use of the product's consumable components, such as batteries, is not covered by this warranty unless the malfunction is caused by faulty design, materials or production.

HOW TO MAKE A CLAIM

If the need arises to exercise the rights conceded to you through this warranty, please contact Prozis customer service via the communication channels provided on the Prozis website, and follow the provided instructions or recommendations. Contact and technical assistance information is also provided at the end of this warranty.

Any claims made regarding this warranty will only be valid if proof of purchase is presented by the original customer. This proof of purchase may be the original invoice or receipt, as long as it includes information regarding the date of purchase and the product's model name.

WARRANTY REPAIRS

Any repairs made under this warranty cannot be made by third parties. This warranty does not apply to any repairs, or damage caused directly by such repairs, that have impacted or caused the damage that is the subject of the respective warranty claim.

EXCLUSIONS

The following situations are not covered by this warranty:

1. Any wear and tear of parts and components resulting from normal product use.
2. Cracks, dents, scratches, and other types of superficial damage that only affect the product's appearance.
3. Any malfunction caused by inappropriate use of the product that does not comply with user manual instructions.
4. Use and storage of the product not complying with user manual instructions.
5. Opening of the product by a third party who is not authorized to proceed to its repair.

6. Altering or changing parts or components, whether internal or external.
7. Damage caused by battery leakage resulting from the breaking of any of its components, or from product misuse.
8. Malfunction or damage due to reasons that cannot be ascribed to the production or design of the product.
9. Use of the product in the context of a business, occupation or commerce.
10. Malfunction due to use that does not comply with the technical or security norms in force, or with user manual instructions.

The services provided by Prozis in order to repair or fix any fault or malfunction resulting from the verification of any of the aforementioned excluded situations will be subject to payment of labor, transport and component costs.

The customer shall bear all risks of loss and damage to the product during transportation to Prozis. This warranty will be void if the returned product arrives with labels or stickers that have been removed, damaged, tampered with or modified in any way.

LIMITED RESPONSIBILITY

Prozis cannot be held responsible for indirect damage or loss due to usage of the product.

WHAT TO DO?

To request warranty service, you must first contact Prozis customer service via the communication channels provided on the Prozis website, and follow the provided instructions and recommendations.

Send back the product inside its original packaging, including all accessories and documentation, to the following address:

PROZIS
Rua do Cais nº 198
4830-345 Póvoa de Lanhoso
Braga - Portugal

CONTACTS

Prozis is always available for additional clarification through their customer service communication channel at www.prozis.com/support

PROZIS est une marque déposée de PROZIS.COM, S.A.

PROZIS se réserve le droit, à tout moment et sans préavis, d'ajuster ou de modifier le produit ou toute documentation associée afin de s'assurer de l'adéquation pour l'utilisation prévue.

REMARQUE : La dernière version du manuel d'utilisation de ce produit est disponible sur www.prozis.com/user-manuals

Déclaration de conformité légale

 Par le présent document, PROZIS déclare que le blender Equator est entièrement conforme à toutes les normes spécifiées dans la législation applicable ainsi qu'aux autres clauses pertinentes.

Prozis sera toujours disponible pour toute explication supplémentaire par le biais des canaux de communication du service client, disponibles sur www.prozis.com/support



Afin d'éviter tout impact sur l'environnement ou la santé humaine en raison des substances dangereuses présentes dans les appareils électriques et électroniques, les utilisateurs finaux doivent comprendre la signification du symbole représentant une poubelle barrée. Ne jetez pas les appareils électriques et électroniques dans les ordures ménagères non triées, mais plutôt séparément et de façon convenable.



L'emballage qui protège l'appareil contre les dommages dus au transport est constitué de matériaux non polluants qui peuvent être déposés dans des conteneurs de recyclage locaux.



Le produit et les matériaux d'emballage sont recyclables, mettez-les au rebut séparément pour un meilleur traitement des déchets



Les parties de l'appareil qui entrent en contact avec des aliments sont adaptées aux produits alimentaires.

Avertissements de sécurité



ATTENTION ! Ce symbole indique des situations dangereuses qui peuvent entraîner des blessures légères, des dommages, un dysfonctionnement et/ou la destruction de l'appareil.

Pour éviter tout dommage ou préjudice aux utilisateurs ou à d'autres personnes, veuillez à respecter les exigences suivantes.

- Une utilisation incorrecte de l'appareil peut entraîner des blessures. Veuillez le manipuler avec précaution à tout moment.

- Assurez-vous toujours que l'appareil est débranché de l'alimentation électrique lorsque vous le laissez sans surveillance, ou avant de le monter, de le démonter ou de le nettoyer.

- Ne plongez pas le bloc moteur, le câble d'alimentation ou la fiche d'alimentation dans l'eau ou tout autre liquide.

- N'utilisez l'appareil que dans un environnement intérieur sec. Ne l'utilisez jamais à l'extérieur ou dans un environnement humide.

- Cet appareil ne doit pas être utilisé par des enfants. Gardez l'appareil et le cordon d'alimentation hors de portée des enfants. Les enfants ne doivent pas pouvoir jouer avec l'appareil.

- Cet appareil ne peut être utilisé par des personnes aux capacités physiques, sensorielles

ou mentales limitées, ou sans expérience et/ou connaissances adéquates, que si elles sont supervisées par une personne responsable de leur sécurité, ou si elles ont été dûment informées des dangers encourus et de la manière d'utiliser l'appareil en toute sécurité.

- N'insérez jamais vos mains ou vos doigts dans le bol mixeur, surtout lorsqu'il est utilisé. Les lames sont extrêmement tranchantes.

- Ne retirez pas le couvercle pendant l'utilisation de l'appareil. Le contenu peut être éjecté du blender à grande vitesse.

- Faites attention lorsque vous manipulez les lames, videz le bol et nettoyez l'appareil.

- Ne mixez pas de liquides chauds. Ils peuvent dégager de la vapeur et se dilater pendant le mixage, ce qui peut entraîner l'éjection du couvercle et du contenu du blender.

- Ne mettez jamais l'appareil en marche lorsque le bol est vide ou lorsqu'il ne contient que des aliments secs.

- Avant d'ajouter, de retirer ou de changer des accessoires, assurez-vous que l'appareil est

éteint et débranché de la prise électrique.

- Cet appareil est destiné à un usage domestique uniquement et non à des environnements tels que :

- Cuisines du personnel dans les magasins, les bureaux et autres lieux de travail
- Gîtes ruraux
- Par les clients dans les hôtels, motels et autres environnements de type résidentiel
- Chambres d'hôtes

- Veillez à ce que le câble d'alimentation ne soit jamais mouillé ou humide pendant l'utilisation. Placez toujours le câble de manière à ce qu'il soit libre de toute obstruction, afin qu'il ne soit pas coincé ou autrement endommagé.

- Si le câble d'alimentation est endommagé, il doit être remplacé par le fabricant, son agent de service ou tout autre professionnel qualifié de la même manière, afin d'éviter tout danger.



Attention !

Pour éviter les chocs thermiques et le bris du bol en verre dû à une mauvaise utilisation :

- N'utilisez que de l'eau froide ou à température ambiante dans le bol, jamais d'eau chaude.
- N'utilisez le bol en verre que lorsque le verre est à température ambiante. Si le bol est très froid ou très chaud, attendez qu'il atteigne la température ambiante.
- Après avoir lavé le bol à la main ou au lave-vaisselle, attendez qu'il atteigne la température ambiante.
- N'utilisez pas de liquides ou d'ingrédients chauds dans le bol.
- N'exposez pas le bol en verre à un choc thermique. Par exemple :
 - Ne nettoyez pas le bol à l'eau chaude ou au lave-vaisselle immédiatement après avoir pilé de la glace. De même, après avoir nettoyé le bol à l'eau chaude ou au lave-vaisselle, laissez-le refroidir avant de l'utiliser pour piler de la glace.
 - N'ajoutez jamais d'eau chaude ou tiède dans le bol en verre immédiatement après avoir pilé la glace.

Manuel d'utilisation

CONTENU DE L'EMBALLAGE

- 1 x Bloc moteur
- 1 x Bol mixeur
- 1 x Couvercle du bol avec bouchon doseur
- 1 x Accessoire de hachage
- 1 x Accessoire de broyage
- 1 x Guide rapide

DESCRIPTION DU PRODUIT (VOIR PAGE 2)

1. Couvercle
2. Bouchon doseur
3. Bec verseur
4. Bol avec lame d'extraction
5. Poignée
6. Bloc moteur
7. Bouton de commande
8. Base
9. Pied
10. Accessoire de hachage
11. Accessoire de broyage

Bouton de commande

- P - Mode Pulse
 0 - Mode arrêt/veille
 1 - Mode Vitesse basse
 2 - Mode Vitesse élevée

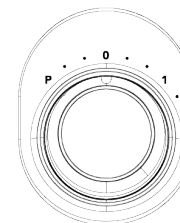

NETTOYAGE ET ENTRETIEN

Le **Bol avec lame d'extraction** peut être nettoyé rapidement et en toute sécurité grâce à la fonction pratique de nettoyage automatique :

1. Versez de l'eau chaude et savonneuse dans le **Bol** et tournez le **Bouton de commande** sur la position **P** pendant quelques secondes.
2. Enlevez le **Bol** du **Bloc moteur** en le soulevant et rincez-le, ainsi que le **Couvercle**, à l'eau courante.
3. Essuyez l'extérieur du **Bloc moteur** à l'aide d'un chiffon humide. N'utilisez jamais de produits de nettoyage abrasifs et ne l'immergez jamais dans l'eau pour le nettoyage.
4. Séchez toutes les pièces et replacez-les.

Pour nettoyer l'appareil plus en profondeur, suivez ces étapes supplémentaires :

5. Dévissez la **Lame d'extraction** au fond du **Bol** dans le sens des aiguilles d'une montre. Faites-le avec précaution, la lame est très coupante.
6. La **Lame d'extraction** et les autres accessoires détachables peuvent être lavés avec précaution à la main, avec de l'eau chaude et savonneuse. Ils peuvent également être nettoyés au lave-vaisselle. Les composants peuvent être lavés au lave-vaisselle tant que la température ne dépasse pas 50 °C.

Les ingrédients fortement aromatiques comme le cumin et la coriandre ainsi que les légumes comme les carottes peuvent laisser des odeurs ou des taches difficiles à enlever. Pour les éliminer, suivez ces instructions :

1. Remplissez le **Bol** d'eau chaude savonneuse jusqu'à la marque de 1,5 L.

- Mettez-le de côté et laissez-le tremper pendant 5 minutes.
- Lavez-le avec un détergent doux et de l'eau tiède.
- Rincez bien le **Bol** et séchez-le soigneusement.
- En cas de fortes odeurs, stockez le bol sans le couvercle pendant un certain temps pour permettre à l'air de circuler.

INSTRUCTIONS

Remarques importantes

- Avant la première utilisation, démontez et lavez toutes les pièces, à l'exception du **Bloc moteur**, à l'eau chaude savonneuse, puis rincez et séchez-les. N'immergez **jamais** le **Bloc moteur** dans l'eau pour éviter tout risque de choc électrique.
- Assurez-vous toujours que le blender est sur une surface stable et plane avant de l'utiliser.
- Lorsque vous placez le **Bol avec lame d'extraction** sur le **Bloc moteur**, les inserts au bas du **Bol** doivent être correctement alignés avec les fentes du **Bloc moteur** de sorte que le bec soit à gauche et la poignée à droite. Sinon, le blender ne fonctionnera pas.
- Fermez toujours le **Bol** avec le **Couvercle**, et le **Couvercle** avec le **Bouchon doseur**, pour garantir une utilisation sûre de l'appareil. Si le **Couvercle** n'est pas correctement verrouillé, le blender ne fonctionnera pas.
- Tournez le **Bouton de commande** sur le réglage souhaité. Il y a 4 réglages disponibles : **P, 0, 1, 2**. Tournez le bouton sur la position **P** et gardez-le dans cette position pour utiliser le mode pulse, un hachage par impulsions momentanées. Lorsque vous avez terminé, relâchez le **Bouton de commande** pour qu'il revienne en position **0**.

Comment mixer des fruits et des légumes

- Le **Bol avec lame d'extraction** convient à la préparation de mélanges de fruits et de légumes contenant à la fois du jus et de la pulpe.
- Assurez-vous que le **Bol** est correctement placé sur le **Bloc moteur**, et que le **Bouton de commande** est sur la position **0** avant de brancher l'appareil.
- Le cas échéant, épluchez et épépinez les fruits et légumes, et coupez-les en petits morceaux avant de les placer dans le bol.
- Il peut être nécessaire d'ajouter de l'eau pour faciliter le processus de mixage. Une bonne proportion de nourriture et d'eau est généralement de 2:3, respectivement. Assurez-vous que la quantité totale ne dépasse pas la marque de 1,5 L indiquée sur le **Bol**.
- Placez le **Couvercle** sur le **Bol** et tournez-le dans la bonne position.
- Tournez le **Bouton de commande** sur la position souhaitée. Lorsque vous utilisez le **Mode Pulse**, le bouton doit être maintenu manuellement en place.
- Remettez le bouton sur la position **0** lorsque le mélange a atteint la consistance souhaitée.

Remarques :

- Ne faites jamais fonctionner l'appareil pendant plus de 3 minutes consécutives. Une période d'arrêt minimale d'une minute entre deux cycles consécutifs est nécessaire.
 - Ne placez jamais de liquides bouillants dans le bol et ne faites jamais fonctionner le blender lorsqu'il est vide.
- Enlevez le **Bol** du **Bloc moteur** en le soulevant, retirez soigneusement le **Couvercle**, puis versez et servez.

Comment utiliser les accessoires

- Utilisez l'**Accessoire de hachage** pour hacher et mélanger les ingrédients les plus mous, et l'**Accessoire de broyage** pour broyer et écraser les ingrédients plus secs et plus durs.
- Veillez à bien remplir et fermer l'accessoire à utiliser avant de le monter sur le bloc moteur. Alignez correctement les inserts au bas de chaque accessoire avec les fentes du **Bloc moteur**, puis appuyez sur l'accessoire et tournez dans le sens des aiguilles d'une montre jusqu'à ce qu'il se verrouille en place. Sinon, le blender ne fonctionnera pas.

Résolution de problèmes

Certains problèmes qui surviennent peuvent être résolus par l'utilisateur. Si le problème persiste après avoir essayé les solutions suivantes, veuillez contacter le service client de Prozis.

PROBLÈME	CAUSE	SOLUTION
Le blender ne fonctionne pas.	L'appareil n'est pas branché.	Branchez l'appareil à l'alimentation électrique. S'il ne réagit toujours pas, débranchez-le immédiatement et contactez le service client de Prozis.
	L'appareil a surchauffé.	Tournez le bouton de commande sur la position 0 , débranchez l'appareil et laissez-le refroidir avant d'essayer à nouveau.
	La protection contre les surintensités a été activée.	Tournez le bouton de commande sur la position 0 , puis essayez de reprendre le mixage.
	Il y a trop de nourriture dans le bol.	Tournez le bouton de commande sur la position 0 , retirez les aliments en excès et redistribuez le contenu du bol avant de recommencer.
La vitesse de mixage est trop lente.	L'appareil fonctionne mal.	Tournez le bouton de commande sur la position 0 , débranchez-le et contactez le service client de Prozis.
	Il y a trop de nourriture dans le bol ou le blender est surchargé.	Tournez le bouton de commande sur la position 0 , retirez les aliments en excès et redistribuez le contenu du bol avant d'essayer à nouveau.
Les aliments ne sont pas entièrement mixés.	Il n'y a pas assez de liquide dans le bol ou le blender est surchargé.	Tournez le bouton de commande sur la position 0 et ajoutez du liquide avant d'essayer à nouveau.
	Les ingrédients sont trop gros.	Tournez le bouton de commande sur la position 0 , retirez les ingrédients et coupez-les en plus petits morceaux avant de recommencer.
Le blender fuit.	Il y a trop de nourriture dans le bol.	Tournez le bouton de commande sur la position 0 , retirez les aliments en excès et redistribuez le contenu du bocal avant de réessayer.
	Les pièces ne sont pas bien fixées.	Vérifiez et fixez toutes les pièces avec soin.
	Le joint d'étanchéité autour du couvercle est manquant.	Remplacez le joint requis.
	Le joint d'étanchéité autour du couvercle est endommagé.	Remplacez le joint par un nouveau.
	Le joint de l'unité de la lame d'extraction est endommagé.	Remplacez l'unité de la lame d'extraction.

DÉCLARATION DE GARANTIE

Tous les produits électriques et électroniques commercialisés par Prozis via www.prozis.com sont couverts par la garantie applicable à l'achat et à la vente de biens de consommation.

CONSIDÉRATIONS GÉNÉRALES

Ce document contient les conditions générales de la garantie de Prozis pour les consommateurs finaux.

Cette garantie s'applique exclusivement aux consommateurs qui achètent le produit à des fins non professionnelles.

PÉRIODE DE GARANTIE

Prozis garantit que le produit est exempt de défauts de matériel et de production pendant une période de 3 ans, à compter de la date d'achat initial par le consommateur et de la livraison respective, ou pendant une période plus longue si elle est légalement établie par la législation nationale applicable.

En cas de réparation, cette période de 3 ans est suspendue pendant la durée de la réparation.

CONSOMMABLES

La diminution progressive des performances causée par l'utilisation prolongée des composants consommables du produit, tels que les piles/batteries, n'est pas couverte par cette garantie, sauf si le dysfonctionnement est dû à un défaut de conception, de matériaux ou de production.

COMMENT FAIRE UNE RÉCLAMATION

En cas de besoin d'exercer les droits qui vous sont concédés par la présente garantie, veuillez communiquer avec le service clients de Prozis via les canaux de communication fournis sur le site de Prozis et suivre les instructions ou recommandations fournies. Les informations de contact et d'assistance technique sont également fournies à la fin de cette garantie.

Toute réclamation relative à cette garantie ne sera valable que sur présentation d'une preuve d'achat par le client d'origine. Cette preuve d'achat peut être l'original de la facture ou du reçu, pourvu qu'elle comprenne des renseignements sur la date d'achat et le nom du modèle du produit.

RÉPARATIONS SOUS GARANTIE

Toute réparation effectuée dans le cadre de cette garantie ne peut être effectuée par des tiers. Cette garantie ne s'applique pas aux réparations ou aux dommages causés directement par ces réparations, qui ont affecté ou causé les dommages faisant l'objet de la respective réclamation sous garantie.

EXCLUSIONS

Les situations suivantes ne sont pas couvertes par cette garantie:

1. Toute usure des pièces et composants résultant d'une utilisation normale du produit.
2. Fissures, bosses, éraflures et autres types de dommages superficiels qui n'affectent que l'apparence du produit.
3. Tout dysfonctionnement causé par une utilisation inappropriée du produit non conforme aux instructions du manuel d'utilisation.

4. Utilisation et stockage du produit non conformes aux instructions du manuel d'utilisation.
5. Ouverture du produit par un tiers qui n'est pas autorisé à procéder à sa réparation.
6. Modification ou changement de pièces ou de composants, qu'ils soient internes ou externes.
7. Dommages causés par une fuite de batterie résultant de la rupture de l'un de ses composants ou d'une mauvaise utilisation du produit.
8. Dysfonctionnement ou dommages dus à des raisons qui ne peuvent être imputées à la production ou à la conception du produit.
9. Utilisation du produit dans le contexte d'un business, d'une profession ou d'un commerce.
10. Dysfonctionnement dû à une utilisation non conforme aux normes techniques ou de sécurité en vigueur, ou aux instructions du manuel d'utilisation.

Les services fournis par Prozis afin de réparer ou dépanner tout défaut ou dysfonctionnement résultant de la vérification de l'une des situations exclues susmentionnées seront soumis au paiement de frais de main-d'œuvre, de transport et de composants.

Le client supporte tous les risques de perte et d'endommagement du produit pendant le transport vers Prozis. Cette garantie sera annulée si le produit retourné est accompagné d'étiquettes ou d'autocollants qui ont été enlevés, endommagés, altérés ou modifiés de quelque façon que ce soit.

RESPONSABILITÉ LIMITÉE

Prozis ne peut être tenue responsable des dommages indirects ou des pertes dues à l'utilisation du produit.

QUE FAIRE ?

Pour demander le service de garantie, vous devez d'abord contacter le service clients de Prozis via les canaux de communication fournis sur le site de Prozis, et suivre les instructions et recommandations fournies.

Renvoyer le produit dans son emballage d'origine, y compris tous les accessoires et la documentation, à l'adresse suivante:

PROZIS
Rua do Cais n° 198
4830-345 Póvoa de Lanhoso
Braga - Portugal

CONTACTS

Prozis est toujours disponible pour des éclaircissements supplémentaires via les canaux de communication du service clients sur www.prozis.com/support

PROZIS ist eine eingetragene Marke von PROZIS.COM, S.A.

PROZIS behält sich das Recht vor, jederzeit und ohne Vorankündigung Anpassungen oder Veränderungen am Produkt oder der zugehörigen Dokumentation vorzunehmen, um die Gebrauchstauglichkeit zu garantieren.

HINWEIS: Die aktuellste Version der Bedienungsanleitung für dieses Produkt finden Sie unter www.prozis.com/user-manuals

Gesetzliche Entsprechungserklärung

 Murch dieses Dokuments erklärt PROZIS, dass der Equator Mixer vollständig mit allen in der geltenden Rechtsvorschrift festgelegten Standards sowie anderen maßgeblichen Bestimmungen konform ist.

Für jede weitere Erklärung wird Prozis immer über die Kundendienst-Kommunikationskanäle auf www.prozis.com/support verfügbar sein.



Um negative Auswirkungen auf die Umwelt oder die menschliche Gesundheit durch gefährliche Stoffe in Elektro- und elektronischen Geräten zu vermeiden, wird vom jeweiligen Endverbraucher erwartet, dass dieser die Bedeutung des Symbols, bestehend aus einem Bild eines durchgestrichenen Abfallbehälters, versteht. Entsorgen Sie elektrische und elektronische Altgeräte nicht mit unsortiertem Hausmüll, sondern separat und ordnungsgemäß.



Die Verpackung, die das Gerät vor Transportschäden schützt, ist aus umweltfreundlichen Materialien hergestellt, die in örtlichen Recyclingbehältern entsorgt werden können.



Das Produkt und die Verpackungsmaterialien sind recycelbar. Zur besseren Abfallbehandlung separat entsorgen. Das Triman-Logo ist nur in Frankreich gültig.



Die Geräteteile, die mit Nahrung in Berührung kommen, sind lebensmitteltauglich.

Sicherheitswarnungen



ACHTUNG! Dieses Symbol weist auf gefährliche Situationen hin, die zu leichten Verletzungen oder Schäden, Fehlfunktionen und / oder zur Zerstörung des Geräts führen können.

Um mögliche Schäden oder Verletzungen von Benutzern oder Dritten zu vermeiden, befolgen Sie stets die unten genannten Anweisungen.

- Es besteht ein potenzielles Verletzungsrisiko bei der missbräuchlichen Verwendung des Geräts. Bitte verwenden Sie es mit Vorsicht.
- Trennen Sie das Gerät stets von der Stromquelle, wenn es unbeaufsichtigt ist und bevor Sie es zusammen- und auseinanderbauen oder reinigen wollen.
- Achten Sie darauf, dass der Motorblock, das Stromkabel und der Netzstecker nie in Wasser oder andere Flüssigkeiten getaucht werden.
- Verwenden Sie das Gerät nur in trockenen Räumen und niemals im Freien oder in feuchten Umgebungen.
- Dieses Gerät darf nicht von Kindern betrieben werden. Halten Sie das Gerät und sein Stromkabel außerhalb der Reichweite von Kindern. Kinder dürfen mit diesem Gerät nicht spielen.

- Dieser Mixer kann von Personen mit körperlichen, sensorischen oder geistigen Einschränkungen oder mangelnder Erfahrung und Kenntnissen verwendet werden, vorausgesetzt, dass dies unter Aufsicht geschieht oder sie entsprechende Anweisungen zur sicheren Nutzung des Geräts erhalten und sie die damit verbundenen Gefahren verstanden haben.
- Stecken Sie niemals Ihre Hand oder Finger in den Mixbehälter, vor allem dann nicht, wenn der Mixer läuft. Die Klingen sind extrem scharf!
- Öffnen Sie den Deckel des Geräts nicht, wenn es in Betrieb ist. Falls Sie das machen sollten, können Lebensmittelteile mit hoher Geschwindigkeit herausschießen!
- Seien Sie vorsichtig bei der Handhabung der scharfen Klingen, beim Entleeren des Behälters und beim Reinigen.
- Mixen Sie keine heißen Flüssigkeiten. Sie können Dampf erzeugen und sich während des Mixens ausdehnen, sodass der Deckel aufgehen und der Inhalt des Mixers heraustreten kann.

- Verwenden Sie das Gerät nie in leerem Zustand oder um Trockennahrung zu mixen.
- Achten Sie darauf, dass das Gerät ausgeschaltet und der Netzstecker von der Steckdose getrennt ist, bevor Sie Zubehör hinzufügen, entfernen oder wechseln.
- Dieses Gerät ist ausschließlich für den Heimgebrauch und nicht geeignet für Umgebungen wie:
 - Personalküchenbereiche in Läden, Büros und anderen Arbeitsumgebungen
 - Bauernhöfe
 - Durch Gäste in Hotels, Motels und anderen wohnähnlichen Umgebungen
 - Frühstückspensionen
- Achten Sie darauf, dass das Stromkabel während des Gebrauchs nie nass oder feucht werden darf. Um Schäden zu vermeiden, sollte das Kabel so platziert werden, dass es nicht eingeklemmt werden kann.
- Falls das Stromkabel beschädigt ist, muss es durch den Hersteller, seiner Servicestelle oder durch ähnlich qualifizierte Fachleute ausgetauscht werden, um Gefahren zu verhindern.



ACHTUNG!

Um einen Temperaturschock und das Zerschneiden des Behälters durch unsachgemäße Verwendung zu vermeiden:

- Ausschließlich kaltes oder Wasser in Raumtemperatur in den Behälter füllen – niemals heißes Wasser.
- Den Glasbehälter nur verwenden, wenn das Glas Raumtemperatur hat. Wenn der Behälter sehr kalt oder sehr heiß ist, sollte gewartet werden, bis das Glas die Raumtemperatur erreicht hat.
- Nachdem der Behälter manuell oder in der Geschirrspülmaschine gereinigt wurde, lassen Sie ihn stehen, bis er die Raumtemperatur erreicht hat.
- Keine heißen Flüssigkeiten oder heißen Zutaten in den Behälter einfüllen. Das Glas nicht einem Temperaturschock aussetzen, z.B.:
 - Den Behälter nicht in heißem Wasser oder in der Geschirrspülmaschine reinigen, nachdem Sie darin Eis zerkleinert haben. Genauso sollten Sie den Behälter, nachdem Sie ihn in heißem Wasser oder in der Geschirrspülmaschine gereinigt haben, zunächst abkühlen lassen, bevor Sie ihn zum Zerkleinern von Eis verwenden.
 - Füllen Sie unmittelbar nach dem Zerkleinern von Eis niemals heißes oder warmes Wasser in den Glasbehälter.

Benutzerhandbuch

VERPACKUNGSGEHALT

- 1 × Motorblock
- 1 × Mixbehälter
- 1 × Behälterdeckel mit Messbecher
- 1 × Hackaufsatz

- 1 × Mahlaufsatz
- 1 × Kurzanleitung

PRODUKTÜBERSICHT (SIEHE SEITE 2)

1. Deckel
2. Messbecher
3. Schnabel
4. Behälter mit Extraktionsklinge
5. Griff
6. Motorblock
7. Steuerknopf
8. Basis
9. Fuß
10. Hackaufsatz
11. Mahlaufsatz

Steuerknopf

- P - Puls-Modus
- 0 - Aus-/Standby-Modus
- 1 - Langsamer Modus
- 2 - Hochgeschwindigkeitsmodus

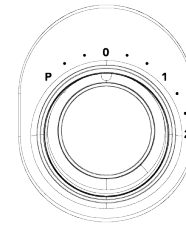

REINIGUNG UND WARTUNG

Der **Behälter mit Extraktionsklinge** kann sicher und schnell mit einer praktischen automatischen Reinigungsfunktion gereinigt werden:

1. Geben Sie warmes Seifenwasser in den **Behälter** und drehen Sie den **Steuerknopf** ein paar Sekunden lang auf die Position **P**.
2. Entfernen Sie den **Behälter** vom **Motorblock** mit einer Aufwärtsbewegung und spülen ihn zusammen mit dem **Deckel** unter laufendem Wasser ab.
3. Wischen Sie die Außenseite des **Motorblocks** mit einem feuchten Tuch ab. Verwenden Sie niemals scheuernde Reinigungsmittel und tauchen Sie ihn zur Reinigung auch nicht in Wasser.
4. Trocknen Sie alle Teile und setzen Sie sie zurück an ihren Platz.

Für eine gründlichere Reinigung des Geräts befolgen Sie folgende zusätzliche Schritte:

5. Drehen Sie die **Extraktionsklinge** am Boden des **Behälters** im Uhrzeigersinn heraus. Geben Sie dabei acht, denn die Klinge ist sehr scharf.
6. Die **Extraktionsklinge** und andere abnehmbare Teile können vorsichtig von Hand gespült werden, und zwar in warmem Seifenwasser. Alternativ können sie auch in der Geschirrspülmaschine gereinigt werden. Die Einzelteile des Mixers sind spülmaschinensicher, solange die Temperatur 50° C nicht übersteigt.

Stark aromatische Zutaten, wie Kreuzkümmel und Koriander, und Gemüsesorten, wie

Karotten, können Gerüche und Flecken hinterlassen, die schwer zu entfernen sind. Um diese zu entfernen, befolgen Sie folgende Anweisungen:

1. Füllen Sie den **Behälter** bis zur 1.5 L-Markierung mit warmem Seifenwasser.
2. Stellen Sie ihn beiseite und lassen Sie ihn 5 Minuten lang einweichen.
3. Waschen Sie ihn dann mit mildem Reinigungsmittel und warmen Wasser aus.
4. Spülen Sie den **Behälter** gut aus und trocknen ihn gründlich.
5. Bei starken Gerüchen bewahren Sie den Behälter eine Zeit lang ohne den Deckel auf, damit dieser belüftet wird.

ANWEISUNGEN

Wichtige Hinweise

- Bauen Sie das Gerät vor der Erst-Inbetriebnahme auseinander und reinigen Sie alle Teile bis auf den **Motorblock** mit warmen Seifenwasser und spülen sie anschließend ab. Tauchen Sie **niemals** den **Motorblock** in Wasser, um die Gefahr eines Stromschlags zu vermeiden.
- Vergewissern Sie sich vor dem Gebrauch, dass der Mixer auf einer stabilen, ebenen Oberfläche steht.
- Wenn Sie den **Behälter mit Extraktionsklinge** auf den **Motorblock** stellen, müssen die Einkerbungen am Boden des **Behälters** richtig mit den Steckplätzen des **Motorblocks** abgestimmt sein, sodass sich der Schnabel des Behälters auf der linken Seite und der Griff auf der rechten Seite befindet. Ansonsten wird der Mixer nicht funktionieren.
- Schließen Sie stets den **Behälter** mit dem **Deckel**, und den **Deckel** mit dem **Messbecher**, um eine sichere Anwendung des Geräts zu garantieren. Falls der **Deckel** nicht fest verschlossen ist, wird der Mixer nicht funktionieren.
- Drehen Sie den **Steuerknopf** auf die gewünschte Einstellungsstufe. Es gibt 4 Einstellungen: **P, 0, 1, 2**. Drehen Sie den Knopf auf Position **P** und halten ihn gedrückt, um den Puls-Modus für schnelles, pulsierendes Mixen zu verwenden. Wenn Sie fertig sind, lassen Sie den **Steuerknopf** los und das Gerät stellt sich auf Position **0** zurück.

Mixen von Obst und Gemüse

1. Der **Behälter mit Extraktionsklinge** ist zur Zubereitung von Furcht- und Gemüsemischungen mit Saft und Fruchtfleisch geeignet.
2. Stellen Sie sicher, dass der **Mixbehälter** ordnungsgemäß auf den **Motorblock** platziert wurde und die **Steuerknopf** auf die Position **0** eingestellt ist, bevor Sie das Gerät an die Steckdose anschließen.
3. Früchte und Gemüse, wann immer möglich schälen und entkernen, bevor Sie sie in den Behälter geben.
4. Eventuell ist es nötig Wasser hinzuzugeben, um das Mixen zu erleichtern. Ein gutes Verhältnis von Nahrung und Wasser ist normalerweise 2:3. Achten Sie darauf, dass die Gesamtmenge nicht die 1.5 L-Markierung auf dem **Behälter** überschreitet.

5. Setzen Sie den **Deckel** auf den **Behälter** und drehen Sie ihn in die richtige Position.
6. Drehen Sie den **Steuerknopf** auf die gewünschte Position. Bei der Verwendung des **Puls-Modus** muss der Knopf manuell in Position gehalten werden.
7. Drehen Sie den Knopf auf die Position **0**, wenn die Mischung die gewünschte Konsistenz hat.

Hinweise:

- Verwenden Sie das Gerät nie länger als 3 Minuten hintereinander. Eine Mindestpause von 1 Minute zwischen zwei aufeinanderfolgende Zyklen ist notwendig.
 - Geben Sie niemals kochend heiße Flüssigkeiten in den Behälter oder verwenden Sie den Mixer niemals, wenn er leer ist.
8. Entfernen Sie den **Behälter** vom **Motorblock** mit einer Aufwärtsbewegung, entfernen Sie vorsichtig den **Deckel**, gießen Sie die Mischung heraus und servieren Sie sie.

Verwendung der Aufsätze

- Verwenden Sie den **Hackaufsatz** zum Hacken und Mixen von weichen Zutaten, und den **Mahlaufsatz** zum Mahlen und Zerkleinern von trockeneren, härteren Zutaten.
- Achte Sie darauf, dass Sie den Aufsatz richtig füllen und schließen, bevor Sie ihn auf den Motorblock setzen. Stimmen Sie die Einkerbungen am Boden von jedem Aufsatz richtig mit den Steckplätzen des **Motorblocks** ab, drücken anschließend den Aufsatz hinunter und drehen ihn im Uhrzeigersinn an seinen Platz. Ansonsten wird der Mixer nicht funktionieren.

Fehlerbehebung

Einige auftretende Probleme können vom Benutzer behoben werden. Falls das Problem nach Anwendung der folgenden Lösungsvorschläge weiterhin besteht, kontaktieren Sie bitte den Prozis-Kundenservice.

PROBLEM	URSACHE	LÖSUNG
Der Mixer funktioniert nicht.	Das Gerät ist nicht angeschlossen.	Schließen Sie das Gerät an eine Steckdose an. Falls es dann immer noch nicht funktioniert, ziehen Sie den Stecker sofort aus der Steckdose und kontaktieren den Prozis-Kundenservice.
	Das Gerät ist überhitzt.	Drehen Sie den Steuerknopf auf die Position 0 , trennen Sie die Stromverbindung und lassen Sie das Gerät abkühlen, bevor Sie es erneut versuchen.
	Der Überhitzungsschutz wurde aktiviert.	Drehen Sie den Steuerknopf auf die Position 0 und versuchen dann erneut zu mixen.
	Es befinden sich zu viele Nahrungsmittel im Behälter.	Drehen Sie den Steuerknopf auf die Position 0 , entfernen Sie überschüssige Lebensmittel und verteilen Sie den Inhalt im Behälter, bevor Sie es erneut versuchen.
Die Mixgeschwindigkeit ist zu niedrig.	Das Gerät hat eine Fehlfunktion.	Drehen Sie den Steuerknopf auf die Position 0 , trennen Sie die Stromverbindung und kontaktieren Sie den Prozis-Kundenservice.
	Es befinden sich zu viele Nahrungsmittel im Behälter oder der Mixer ist überladen.	Drehen Sie den Steuerknopf auf die Position 0 , entfernen Sie überschüssige Nahrungsmittel und verteilen Sie den Inhalt im Behälter, bevor Sie es erneut versuchen.
	Es befindet sich nicht ausreichend Flüssigkeit im Behälter oder der Behälter ist überladen.	Drehen Sie den Steuerknopf auf die Position 0 und fügen Sie etwas Flüssigkeit hinzu, bevor Sie es erneut versuchen.

PROBLEM	URSACHE	LÖSUNG
Die Nahrungsmittel wurden nicht vollständig zerkleinert.	Die Zutaten sind zu groß.	Drehen Sie den Steuerknopf auf die Position 0 , entfernen Sie die Zutaten und schneiden Sie sie in kleinere Stücke, bevor Sie es erneut versuchen.
	Es befinden sich zu viele Nahrungsmittel im Behälter.	Drehen Sie den Steuerknopf auf die Position 0 , entfernen Sie überschüssige Nahrungsmittel und verteilen Sie den Inhalt des Behälters, bevor Sie es erneut versuchen.
Der Mixer ist undicht.	Die Einzelteile sind nicht fest und ordnungsgemäß angebracht.	Überprüfen Sie alle Teile, ob diese auch sicher und fest angebracht sind.
	Die Dichtung am Deckel fehlt.	Ersetzen Sie die notwendige Dichtung.
	Die Dichtung am Deckel herum ist beschädigt.	Ersetzen Sie die Dichtung durch eine neue.
	Die Dichtung auf der Extraktionsklinge ist beschädigt.	Ersetzen Sie die Extraktionsklingen-Einheit.

GEWÄHRLEISTUNGSBESTIMMUNG

Alle elektrischen und elektronischen Produkte, die von Prozis via www.prozis.com vermarktet werden, fallen unter die Gewährleistung, die auf Verbrauchergeschäfte Anwendung findet.

ALLGEMEINES

Dieses Dokument enthält die Bedingungen der Gewährleistung von Prozis für Endkunden. Diese Gewährleistung gilt ausschließlich für Kunden, die Produkte für nichtgewerbliche Zwecke kaufen.

LAUFZEIT DER GEWÄHRLEISTUNG

Prozis garantiert, dass ein Produkt 3 Jahre lang keine Material- und Herstellungsmängeln vorweist. Die Laufzeit beginnt ab dem Kaufdatum des Kunden und die jeweilige Zustellung, kann aber auch länger gelten, falls dies gesetzlich durch das anwendbare nationale Recht festgelegt wurde.

Im Fall, dass eine Reparatur nötig ist, wird die 3-Jahre-Laufzeit während der Reparaturzeit suspendiert.

VERBRAUCHSMATERIALIEN

Eine allmähliche Leistungsabnahme als Resultat eines längeren Gebrauchs der Verbrauchsmaterialien des Produktes, wie beispielsweise Akkus, wird nicht durch die Gewährleistung abgedeckt, es sei denn, die Fehlfunktion wurde durch einen Fehler in der Konstruktion, der Materialien oder der Herstellung verursacht.

WIE WERDEN ANSPRÜCHE GELTEND GEMACHT

Wenn es nötig ist, die durch diese Gewährleistung erteilten Rechte wahrzunehmen, kontaktieren Sie bitte den Prozis Kundenservice durch die auf der Prozis-Webseite zur Verfügung stehenden Kommunikationskanäle und folgen Sie den dort stehenden Anweisungen oder Empfehlungen. Kontaktinformationen und Informationen zum technischen Support stehen ebenfalls am Ende dieser Gewährleistung.

Jegliche Ansprüche, die bezüglich dieser Gewährleistung geltend gemacht werden, werden erst gültig, wenn der Kaufbeleg durch den ursprünglichen Kunden präsentiert wird. Dieser Kaufbeweis kann die originale Rechnung oder Quittung sein, solange es die Informationen bezüglich des Kaufdatums und des Namens des Produktmodells enthält.

GEWÄHRLEISTUNGSREPARATUREN

Jegliche Reparaturen, die im Rahmen dieser Gewährleistung getätigt wurden, können nicht durch Dritte gemacht werden. Von jeglicher Gewährleistung ausgeschlossen sind Reparaturen oder Schäden, die Resultat aus solchen Reparaturen durch Dritte und durch Dritte beeinflusst oder verursacht wurden.

AUSNAHMEN

Folgende Situationen werden von jeglicher Gewährleistung ausgeschlossen:

1. Jegliche Verschleißerscheinungen von Teilen und Bestandteilen, die durch die normale Produktverwendung entstehen.
2. Risse, Dellen, Kratzer und andere Arten von Oberflächenschäden, die nur das Aussehen des Produktes beeinträchtigen.
3. Jegliche Fehlfunktion, die durch die unsachgemäße Produktverwendung, d.h. die den Anweisungen der Bedienungsanleitung nicht entspricht, entsteht.
4. Wenn die Verwendung und Aufbewahrung des Produktes nicht den Anweisungen der Bedienungsanleitung entspricht.
5. Die Öffnung des Produkts durch eine dritte Partei, die nicht autorisiert ist, diese Reparatur zu tätigen.
6. Das Bearbeiten oder Ändern von Teilen oder Komponenten, seien sie von Innen oder von Außen.
7. Durch auslaufende Batterieflüssigkeit verursachte Schäden, die wiederum durch materielle Schäden an den Komponenten oder durch den Missbrauch des Produktes entstanden sind.
8. Eine Fehlfunktion oder ein Schaden, der nicht auf die Herstellung oder das Design des Produktes zurückgeführt werden kann.
9. Die Verwendung des Produktes im Rahmen einer Geschäftstätigkeit, einer Beschäftigung oder eines Handels.
10. Eine Fehlfunktion aus Gründen, die nicht den geltenden technischen Normen oder Sicherheitsnormen, oder nicht den Anweisungen der Bedienungsanleitung entsprechen.

Treten diese oben genannten Situationen ein, fallen für die durch Prozis gebotenen Dienste zum Reparieren von Defekten oder Fehlfunktionen, und die Kosten für die Reparaturarbeiten, den Transport und Ersatzteile werden dem Kunden in Rechnung gestellt.

Der Kunde trägt alle Risiken für den Verlust und die Schädigung des Produktes im Laufe des Transportes zu Prozis. Der Gewährleistungsanspruch erlischt, falls das Produkt mit Etiketten oder Aufklebern abgegeben wird, die entfernt, geschädigt, geändert oder auf sonstige Weise modifiziert wurden.

BESCHRÄNKTE HAFTUNG

Prozis kann nicht für die indirekte Schädigung oder den Verlust durch die Verwendung des Produktes verantwortlich gemacht werden.

WAS MUSS GEMACHT WERDEN?

Um die Gewährleistungsansprüche gelten zu machen, sollten Sie zuerst den Prozis Kundenservice, durch die auf der Webseite von Prozis zur Verfügung stehenden Kommunikationskanäle, kontaktieren und allen zur Verfügung stehenden Anweisungen und Empfehlungen folgen.

Senden Sie das Produkt in der Originalverpackung, inklusive dem ganzen Zubehör und den Unterlagen, an die folgende Adresse zurück:

PROZIS
Rua do Cais n° 198
4830-345 Póvoa do Lanhoso
Braga - Portugal

KONTAKTE

Der Prozis-Kundenservice steht Ihnen jederzeit für weitere Erläuterungen durch die auf der Webseite stehenden Kommunikationskanäle www.prozis.com/support zur Verfügung.

PROZIS è un marchio registrato di PROZIS.COM, S.A.

PROZIS si riserva il diritto di adeguare o alterare il prodotto o qualsiasi documento ad esso legato al fine di assicurarne l'idoneità di utilizzo, in qualsiasi momento e senza avviso previo.

NOTA: La versione più recente del manuale d'istruzioni di questo prodotto è disponibile sul sito www.prozis.com/user-manuals

Dichiarazione di conformità legale

 Per mezzo di questo documento, PROZIS dichiara che il frullatore Equator è pienamente conforme a tutte le norme specificate dalla legislazione in vigore, così come a tutte le clausole rilevanti.

Prozis sarà sempre disponibile a prestare qualsiasi ulteriore chiarimento tramite i suoi canali di comunicazione di assistenza al cliente, disponibili sul sito www.prozis.com/support



Per evitare qualsiasi impatto sull'ambiente o sulla salute umana, dovuto alle sostanze pericolose presenti negli apparecchi elettrici ed elettronici, gli utenti finali di tali apparecchi devono avere chiaro il significato del simbolo costituito da un contenitore per rifiuti barrato. Non gettare via apparecchiature elettriche ed elettroniche insieme ai rifiuti domestici non differenziati. Smaltire invece separatamente e in modo appropriato.



L'imballaggio che protegge il dispositivo contro i possibili danni causati durante il trasporto è realizzato con materiale non inquinante, che può essere smaltito negli appositi contenitori locali.



Questo prodotto ed i materiali di imballaggio sono riciclabili. Smaltire separatamente per un miglior trattamento dei rifiuti. Il logo Triman è valido solamente in Francia.



Le parti del dispositivo che entrano in contatto con alimenti sono adatte per i prodotti alimentari.

Avvertenze di sicurezza

ATTENZIONE! Questo simbolo indica situazioni pericolose che potrebbero portare a leggere lesioni o al danno, malfunzionamento e/o distruzione del dispositivo.

Per evitare danni o lesioni agli utenti o ad

altre persone, assicurarsi di rispettare i seguenti requisiti.

- L'uso improprio dell'elettrodomestico può causare lesioni. Maneggiare sempre con cura.
- Scollegare sempre l'apparecchio dalla fonte di alimentazione se lasciato incustodito e prima di montarlo, smontarlo o pulirlo.
- Non immergere l'unità del motore, il cavo di alimentazione e la presa in acqua o in qualsiasi altro liquido.
- Utilizzare l'elettrodomestico in ambienti al chiuso. Non utilizzarlo all'aperto o in ambienti umidi.
- Questo elettrodomestico non deve essere utilizzato dai bambini. Tenere l'elettrodomestico e il cavo di alimentazione lontano dalla portata dei bambini. I bambini non devono giocare con l'elettrodomestico.
- Questo dispositivo può essere utilizzato da persone con capacità fisiche, sensoriali o mentali ridotte, o con mancanza di esperienza e/o conoscenza, solamente sotto la supervisione di un responsabile o se sono state in-

dicare dovutamente le istruzioni sui possibili pericoli e quelle relative a un utilizzo sicuro.

- Mai inserire le mani o le dita nel boccale, in particolare quando è in uso. Le lame sono estremamente affilate.
- Non togliere il coperchio mentre l'elettrodomestico è in funzione. Il contenuto potrebbe essere espulso ad alta velocità dal boccale.
- Fare attenzione quando si maneggiano le lame, quando si svuota il boccale e durante la pulizia dell'elettrodomestico.
- Non miscelare liquidi bollenti. Potrebbero creare vapore ed espandersi durante la miscelazione, il che potrebbe rimuovere il coperchio e causare la fuoriuscita del contenuto dal boccale.
- Non accendere l'elettrodomestico se il frullatore è vuoto o se contiene unicamente ingredienti secchi.
- Prima di aggiungere, rimuovere o cambiare gli accessori, assicurarsi che l'elettrodomestico sia spento e scollegato dalla presa di alimentazione.

- Questo elettrodomestico è stato unicamente pensato per un utilizzo domestico e non è adatto ad ambienti come:

- Aree cucina del personale in negozi, uffici e altri ambienti di lavoro
- Fattorie/agriturismi
- Da parte di clienti in alberghi, motel e altri ambienti di tipo residenziale
- Ambienti tipo bed and breakfast

- Assicurarsi che il cavo di alimentazione non si bagni o diventi umido durante il funzionamento. Per evitare che si danneggi o che rimanga bloccato, posizionare il cavo in modo che sia libero da ostruzioni.

- Se il cavo di alimentazione è danneggiato, deve essere sostituito dal produttore, dal suo servizio tecnico autorizzato o da persone qualificate, in modo da evitare pericoli.



ATTENZIONE!

Per evitare shock termici e la rottura del vaso di vetro a causa di un uso improprio:

- Utilizzare solo acqua fredda o a temperatura ambiente nel vaso - mai acqua calda.
- Utilizzare il vaso di vetro solo quando il vetro è a temper-

atura ambiente. Se il vaso è molto freddo o molto caldo, attendere che raggiunga la temperatura ambiente.

- Dopo aver lavato il vaso a mano o in lavastoviglie, aspettare che raggiunga la temperatura ambiente, prima di compiere ulteriori operazioni.
- Non utilizzare liquidi caldi o ingredienti caldi nel vaso.
- Non esporre il vaso di vetro a shock termico. Per esempio:
 - Non lavare il vaso con acqua calda o in lavastoviglie subito dopo aver tritato del ghiaccio. Analogamente, dopo averlo lavato con acqua calda o in lavastoviglie, lasciar raffreddare il vaso prima di usarlo per tritare il ghiaccio.
 - Non inserire mai acqua calda o tiepida nel vaso di vetro subito dopo aver tritato il ghiaccio.

Manuale dell'utente

CONTENUTO DELLA CONFEZIONE

- 1 x Unità del motore
- 1 x Boccale
- 1 x Coperchio del boccale con dosatore
- 1 x Accessorio per sminuzzare
- 1 x Accessorio per macinare
- 1 x Guida rapida

DESCRIZIONE DEL PRODOTTO (VEDERE PAGINA 2)

1. Coperchio
2. Dosatore
3. Beccuccio
4. Boccale con lame estraibili
5. Manico
6. Unità del motore
7. Manopola di controllo
8. Base
9. Piede
10. Accessorio per sminuzzare
11. Accessorio per macinare

Manopola di controllo

P - Modalità pulsazione

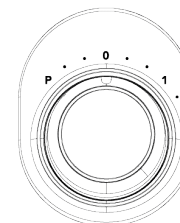

- 0 - Modalità off/stand-by
- 1 - Modalità bassa velocità
- 2 - Modalità alta velocità

PULIZIA E MANUTENZIONE

Il **boccale con lame estraibili** può essere pulito in tutta sicurezza e rapidamente usando le tecniche di auto-pulizia:

1. Versare un po' di acqua tiepida e sapone all'interno del **boccale**. Girare la **manopola di controllo** sulla posizione **P** per alcuni secondi.
2. Rimuovere il **boccale** dall'**unità del motore** tirandolo verso l'alto. Sciacquare il boccale e il **coperchio** sotto acqua corrente.
3. Passare un panno umido sulla parte esterna dell'**unità del motore**. Non utilizzare detergenti abrasivi e non immergerla in acqua per pulirla.
4. Asciugare tutti gli elementi e ricollocarli nelle loro posizioni.

Per pulire l'elettrodomestico in modo più profondo, seguire i seguenti passi aggiuntivi:

5. Ruotare in senso orario le **lame estraibili** poste in fondo al **boccale**. Prestare molta attenzione, le lame sono molto affilate.
6. Le **lame estraibili** e gli altri accessori estraibili possono essere lavati a mano con cura, usando acqua tiepida e sapone. In alternativa, possono essere lavati in lavastoviglie, ma unicamente fino a 50 °C.

Gli ingredienti con un aroma forte, come il cumino e il coriandolo, oppure alcune verdure, come le carote, possono lasciare odori e macchie difficili da rimuovere. Per eliminarli, seguire i passi seguenti:

1. Riempire il **boccale** con acqua tiepida e sapone fino al limite di 1,5 L.
2. Lasciare agire per 5 minuti.
3. Lavare con un detergente delicato e acqua tiepida.
4. Sciacquare bene il **boccale** e asciugarlo a fondo.

In caso di odori forti, conservare il boccale con il coperchio aperto per permettere all'aria di circolare.

ISTRUZIONI

Avvertenze importanti

- Prima del primo utilizzo, smontare e lavare tutte le parti, eccetto l'**unità del motore**, con acqua calda e sapone. Sciacquarle e asciugarle. Per evitare rischi e shock elettrici, **mai** immergere l'**unità del motore** in acqua.
- Assicurarsi di collocare il dispositivo su una superficie stabile e piana prima dell'utilizzo.
- Collocare il **boccale con le lame estraibili** sull'**unità del motore**, le scanalature

sulla parte inferiore del **boccale** devono combaciare con quelle presenti sull'**unità del motore** per tenere il beccuccio a sinistra e il manico a destra. In caso contrario, il frullatore non funziona.

- Chiudere sempre il **boccale** con il **coperchio**, e il **coperchio** con il **dosatore** per garantire un uso sicuro dell'elettrodomestico. Se il **coperchio** non è completamente chiuso, il frullatore non funziona.
- Girare la **manopola di controllo** sull'impostazione desiderata. Ci sono 4 impostazioni diverse: **P, 0, 1, 2**. Girare la manopola su **P** e mantenerla per utilizzare la modalità pulsazione per sminuzzare velocemente e a intermittenza. Alla fine, lasciare la **manopola di controllo** per riposizionarla su **0**.

Come mixare frutta e verdura

1. Il **boccale con lame estraibili** è adatto per miscelare frutta e verdura con succo e polpa.
2. Assicurarsi che il **boccale** sia collocato correttamente sull'**unità del motore** e che la **manopola di controllo** sia sulla posizione **0** prima di attivare il dispositivo.
3. Se presenti, pelare la buccia e togliere il nocciolo di frutta e verdura, tagliarla a pezzetti prima di inserirli nel boccale.
4. Potrebbe essere necessario aggiungere dell'acqua per facilitare il processo di miscelazione. Una buona proporzione di alimenti e acqua è 2:3, rispettivamente. Assicurarsi che la quantità totale non superi il limite di 1,5 L segnato sul **boccale**.
5. Collocare il **coperchio** sul **boccale** e ruotarlo, fissandolo nella posizione corretta.
6. Posizionare la **manopola di controllo** sull'opzione desiderata. In **modalità pulsazione**, la manopola deve essere tenuta ferma manualmente.
7. Riportare la manopola sulla posizione **0** quando la miscela ha raggiunto la consistenza desiderata.

Note:

- Non tenere il dispositivo acceso per più di 3 minuti consecutivi. Deve essere rispettato un periodo di minimo 1 minuto fra due cicli consecutivi.
 - Non inserire liquidi bollenti nel boccale e non mettere in funzione il frullatore quando è vuoto.
8. Rimuovere il **boccale** dall'**unità del motore** tirandolo verso l'alto e togliere il **coperchio** con attenzione. Versare e servire.

Come utilizzare gli accessori

- Utilizzare l'**accessorio per sminuzzare** per sminuzzare e mescolare ingredienti morbidi. Utilizzare l'**accessorio per macinare** per macinare e tritare ingredienti secchi e solidi.
- Assicurarsi di inserire e incastrare in modo corretto l'accessorio scelto prima di collocare il boccale nell'unità del motore. Allineare la parte inferiore dell'accessorio correttamente con le scanalature dell'**unità del motore**, poi premere verso il basso e girare in senso orario fino a posizionarlo. In caso contrario, il frullatore non funziona.

Risoluzione dei problemi

Alcuni problemi che dovessero emergere possono essere risolti dall'utente. Se il problema dovesse persistere dopo aver provato le seguenti soluzioni, si prega di contattare il servizio clienti Prozis.

PROBLEMA	CAUSA	SOLUZIONE
Il frullatore non funziona.	L'elettrodomestico non è collegato alla presa.	Collegare l'elettrodomestico alla presa di alimentazione. Se non si attiva nemmeno in questo caso, scollegare immediatamente e contattare il servizio clienti di Prozis.
	L'elettrodomestico si è surriscaldato.	Posizionare la manopola di controllo sullo 0 , scollegare l'elettrodomestico e lasciarlo raffreddare prima di riattivarlo.
	La protezione contro le sovracorrenti si è attivata.	Girare la manopola di controllo sullo 0 e provare ad attivare il frullatore.
	C'è troppo cibo nel boccale.	Girare la manopola di controllo sullo 0 e rimuovere il cibo in eccesso, per poi ridistribuire il contenuto nel boccale prima di provare di nuovo.
	L'elettrodomestico non funziona bene.	Girare la manopola di controllo sullo 0 , scollegarla e contattare il servizio clienti di Prozis.
La potenza del movimento delle lame è troppo bassa.	C'è troppo cibo nel boccale o il frullatore è sovraccarico.	Girare la manopola di controllo sullo 0 , rimuovere qualsiasi eccesso di cibo e ridistribuire il contenuto nel boccale prima di provare di nuovo.
	Non c'è abbastanza liquido nel boccale o il frullatore è sovraccarico.	Girare la manopola di controllo sullo 0 e aggiungere del liquido prima di provare di nuovo.
Il cibo non è stato completamente frullato.	Gli ingredienti sono troppo grandi.	Girare la manopola sullo 0 , rimuovere gli ingredienti e tagliarli a pezzetti prima di provare di nuovo.
	C'è troppo cibo nel boccale.	Girare la manopola di controllo sullo 0 , rimuovere il cibo in eccesso e ridistribuire il contenuto nel boccale prima di provare di nuovo.
Il frullatore perde contenuto.	Le parti non sono state chiuse correttamente.	Verificare e sigillare bene tutte le parti.
	La guarnizione intorno al coperchio non è presente.	Riposizionare la guarnizione.
	La guarnizione intorno al coperchio è danneggiata.	Sostituire la guarnizione con una nuova.
	La guarnizione delle lame estraibili è danneggiata.	Sostituire l'unità delle lame estraibili.

DICHIARAZIONE DI GARANZIA

Tutte le apparecchiature elettriche ed elettroniche vendute da Prozis sul sito www.prozis.com sono coperte da garanzia applicabile agli acquisti e alle vendite di beni di consumo.

CONSIDERAZIONI GENERALI

Questo documento contiene i termini e le condizioni della garanzia di Prozis per il consumatore finale.

Questa garanzia è valida esclusivamente per il consumatore che acquista prodotti per un uso non professionale.

PERIODO DI GARANZIA

Prozis garantisce che le apparecchiature rimangano senza difetti, del materiale e del prodotto stesso, per un periodo di 3 anni a partire dalla data iniziale dell'acquisto da parte del consumatore e della relativa consegna, o per un tempo maggiore, se legalmente stabilito dalla normativa nazionale applicabile.

In caso di riparazione, il periodo di 3 anni è sospeso durante il tempo richiesto dalla riparazione.

BENI DI CONSUMO

La graduale diminuzione delle prestazioni, causata dall'uso prolungato delle componenti deteriorabili, come le batterie, non è coperta da questa garanzia, a meno che il malfunzionamento non sia causato da un difetto di design, materiale o produzione.

COME EFFETTUARE UN RECLAMO

In caso esista il motivo per esercitare il diritto concesso al consumatore da questa garanzia, preghiamo di contattare l'Assistenza Clienti di Prozis attraverso i canali presenti sul sito di Prozis e di seguire le istruzioni e i consigli riportati. I contatti e le informazioni per l'assistenza tecnica si trovano anche alla fine di questa garanzia.

Qualsiasi reclamo effettuato in relazione a questa garanzia sarà valido solo su presentazione di una prova di acquisto da parte del cliente originale. Questa prova può essere la fattura o ricevuta originale, premesso che presenti le informazioni relative alla data dell'acquisto e al nome del modello del prodotto.

RIPARAZIONI IN GARANZIA

Qualsiasi riparazione nell'ambito della presente garanzia non può essere effettuata da terzi. Questa garanzia non si applica a nessun tipo di riparazione o danno causato direttamente da tali riparazioni, che abbiano avuto un impatto o abbiano causato i danni che costituiscono l'oggetto del corrispondente reclamo di garanzia.

ECCEZIONI

Le situazioni seguenti non sono coperte dalla presente garanzia:

1. Qualsiasi usura a parti e componenti che risulti dal normale utilizzo del dispositivo.
2. Crepe, ammaccature, graffi, e altri tipi di danni superficiali che riguardano solo l'aspetto del prodotto.
3. Qualsiasi malfunzionamento causato da utilizzo inappropriato che non rispetta le istruzioni del manuale d'uso.
4. Utilizzo e conservazione del prodotto che non rispetta le istruzioni del manuale d'uso.
5. Apertura del prodotto da terzi non autorizzati a procedere alla riparazione.
6. Alterazione o modifica di parti o componenti, sia interne che esterne.
7. Danni causati da perdite della batteria, provocate da un guasto di una sua qualsiasi componente, oppure da uso improprio del prodotto.
8. Malfunzionamenti o danni causati da situazioni non ascrivibili alla produzione o all'ideazione dell'apparecchiatura.
9. Uso del prodotto in contesti aziendali, professionali o commerciali.
10. Malfunzionamento causato da utilizzo che non rispetta la normativa tecnica e di sicurezza in vigore.

I servizi forniti da Prozis con il fine di riparare o aggiustare qualsiasi tipo di difetto o malfun-

zionamento derivante da una delle situazioni eccezionali sopracitate, saranno soggetti al pagamento di manodopera, trasporto e costi della componente.

Il cliente deve supportare tutti i rischi di perdita e danno al prodotto durante il trasporto verso la Prozis. Questa garanzia è nulla se l'apparecchiatura restituita non riporta correttamente l'etichetta o l'adesivo, perché rimossi, danneggiati, manomessi o modificati in qualsiasi modo.

RESPONSABILITÀ LIMITATA

Prozis non può ritenersi responsabile per danni o perdita indiretti, dovuti all'uso del prodotto.

COSA FARE?

Al fine di richiedere un servizio di garanzia, il cliente dovrà contattare prima di tutto l'Assistenza Clienti di Prozis attraverso i canali presenti sul sito di Prozis e seguire le istruzioni e i consigli riportati.

Restituire il prodotto all'interno della scatola originale, inclusi tutti gli accessori e i documenti presenti al suo interno, all'indirizzo seguente:

PROZIS
Rua do Cais n° 198
4830-345 Póvoa do Lanhoso
Braga - Portugal

CONTATTI

Prozis è sempre disponibile per ulteriori chiarimenti. Contatta l'Assistenza Clienti all'indirizzo: www.prozis.com/support

PROZIS es una marca registrada de PROZIS.COM, S.A.

PROZIS se reserva el derecho de ajustar o modificar el producto o cualquiera de los documentos relacionados con el mismo a fin de asegurar su idoneidad para el uso, en cualquier momento y sin previo aviso.

NOTA: La versión más reciente del manual de usuario de este producto está disponible para consulta en www.prozis.com/user-manuals

Conformidad legal

 Mediante el presente documento, PROZIS declara que la Batidora Equator cumple con todos los requisitos especificados en la legislación vigente, así como en otras disposiciones pertinentes.

Para cualquier información adicional, Prozis estará siempre a su disposición a través de nuestros canales de comunicación del servicio de atención al cliente, disponibles en www.prozis.com/support



A fin de evitar cualquier impacto sobre el medio ambiente o la salud humana debido a sustancias peligrosas presentes en dispositivos eléctricos y electrónicos, los usuarios finales de dichos dispositivos deben comprender el significado del símbolo que consiste en un contenedor de basura tachado con una X. No deseche aparatos eléctricos y electrónicos con la basura doméstica. Dépositelos en el contenedor de reciclaje correspondiente.



El embalaje que protege el dispositivo contra daños en el transporte está fabricado con materiales no contaminantes que se pueden desechar en los contenedores de reciclaje locales.



El producto y los materiales de embalaje son reciclables. Deséchelos por separado para un mejor tratamiento de los residuos. El etiquetado Triman solo es válido en Francia.



Las partes del aparato que entran en contacto con alimentos son aptas para uso alimentario.

Advertencias de seguridad



¡ATENCIÓN! Este símbolo identifica situaciones peligrosas que pueden provocar lesiones leves, daños, avería y/o destrucción del electrodoméstico.

Para evitar posibles daños o lesiones a los usuarios u otras personas, asegúrese de cumplir con los requisitos descritos a continuación.

- El uso inadecuado de este aparato puede provocar lesiones. Utilícelo siempre con el máximo cuidado.
- Asegúrese siempre de que el aparato esté desconectado de la fuente de alimentación al dejarlo sin supervisión o antes de montarlo, desmontarlo o limpiarlo.
- Nunca sumerja la unidad del motor, el cable de alimentación ni el enchufe en agua u otro líquido.
- Este dispositivo está destinado para usarse únicamente en instalaciones de interior y en ambientes secos. Nunca lo utilice al aire libre ni en ambientes húmedos.
- Este aparato no debe ser utilizado por niños. Mantenga el aparato y el cable de alimentación fuera del alcance de los niños.

Asegúrese de que los niños no jueguen con el electrodoméstico.

- Este aparato no está diseñado para su uso por personas con facultades físicas, sensoriales o mentales reducidas, o con falta de experiencia y/o conocimientos, a menos que sea bajo supervisión de alguna persona responsable de su seguridad o siguiendo las instrucciones relativas al uso del dispositivo de manera segura y entiendan los riesgos que implica.
- Nunca introduzca las manos ni los dedos en la jarra mezcladora, especialmente cuando esté en uso. Las cuchillas son extremadamente afiladas.
- No retire la tapa cuando el aparato esté en marcha. Los alimentos podrían proyectarse a gran velocidad.
- Tenga cuidado al utilizar las cuchillas, al vaciar el recipiente y al limpiarlo.
- No bata líquidos calientes, ya que pueden producir vapor y expandirse durante la mezcla, pudiendo provocar la expulsión de la tapa

y del contenido de la batidora.

- Nunca encienda la batidora con la jarra vacía o cuando esta contenga solo alimentos secos.

- Antes de poner, quitar o cambiar los accesorios, asegúrese de que la batidora esté apagada y desconectada de la fuente de alimentación.

- Este aparato está diseñado exclusivamente para uso doméstico y no debe utilizarse en ambientes como:

- Áreas de cocina en tiendas, oficinas y otros entornos de trabajo.
- Granjas.
- Por clientes en hoteles, moteles y otros entornos residenciales.
- Alojamientos como hostales o pensiones.

- Mientras la batidora esté en funcionamiento, mantenga el cable de alimentación alejado de humedad y líquidos. Para evitar daños, coloque el cable de tal manera que no quede atrapado.

- Si el cable de alimentación está dañado, este debe ser reemplazado por el fabricante o el servicio técnico autorizado, o bien por personal cualificado, a fin de evitar situaciones de peligro.



¡ATENCIÓN!

A fin evitar choque térmico y rotura del recipiente de vidrio por uso incorrecto:

- Utilice únicamente agua fría o a temperatura ambiente en la jarra. Nunca utilice agua caliente.
- Utilice el recipiente de vidrio solo cuando esté a temperatura ambiente. Si el recipiente está muy frío o muy caliente, espere a que alcance la temperatura ambiente.
- - Después de limpiar el recipiente manualmente o en el lavavajillas, déjelo reposar hasta que alcance la temperatura ambiente.
- No utilice líquidos ni ingredientes calientes en la jarra.
- No someta la jarra de vidrio a choque térmico. Por ejemplo:
 - No lave la jarra con agua caliente o en el lavavajillas inmediatamente después de picar hielo. Igualmente, después de lavar la jarra con agua caliente o en el lavavajillas, déjela enfriar antes de usarla para picar hielo.
 - Nunca añada agua caliente o tibia a la jarra de vidrio inmediatamente después de picar hielo.

Manual de usuario

CONTENIDO DE LA CAJA

- 1 x Unidad de motor
- 1 x Jarra mezcladora
- 1 x Tapa de la jarra con vaso medidor

- 1 x Accesorio picador
- 1 x Accesorio triturador
- 1 x Guía rápida

DESCRIPCIÓN DEL PRODUCTO (VÉASE PÁGINA 2)

1. Tapa
2. Vaso medidor
3. Boca
4. Jarra con cuchilla extractora
5. Asa
6. Unidad del motor
7. Botón de control
8. Base
9. Soporte
10. Accesorio picador
11. Accesorio triturador

Botón de control

- P - Modo de funcionamiento momentáneo
 0 - Apagado/Modo reposo
 1 - Modo de potencia baja
 2 - Modo de potencia alta

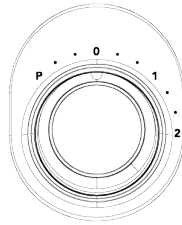

LIMPIEZA Y MANTENIMIENTO

Puede limpiar la **Jarra con cuchilla extractora** de forma segura y rápida utilizando la práctica función de limpieza automática:

1. Coloque un poco de agua tibia y jabón en la **Jarra** y gire el **Botón de control** a la posición **P** durante algunos segundos.
2. Retire la **Jarra** de la **Unidad del motor** tirando de esta hacia arriba y enjuáguela, junto con la **Tapa**, con agua corriente.
3. Limpie el exterior de la **Unidad del motor** con un paño húmedo. Nunca utilice productos de limpieza abrasivos ni la sumerja en agua para la limpieza.
4. Seque todas las piezas y vuelva a montarlas.
5. Para una limpieza más profunda, siga estos pasos adicionales:
6. Gire la **Cuchilla extractora** situada en la parte inferior de la **Jarra** en sentido de las agujas del reloj. Tenga cuidado, las cuchillas son extremadamente afiladas.
7. La **Cuchilla extractora** y otros accesorios desmontables se pueden lavar con sumo cuidado a mano, con agua tibia y jabón. Alternativamente, se pueden lavar en el lavavajillas. Los accesorios son aptos para lavavajillas siempre que sea a una temperatura inferior a 50 °C.

Los ingredientes muy aromáticos como el comino y el cilantro y las verduras como la zanahoria pueden dejar olores o manchas difíciles de eliminar. Para eliminarlos, siga estas instrucciones:

1. Llene la **Jarra** con agua tibia y jabón hasta la marca de 1,5 L.
2. Déjela en remojo durante 5 minutos.
3. Lávela con un detergente suave y agua tibia.
4. Enjuague bien la **Jarra** y séquela completamente.
5. En caso de olores fuertes, guarde la jarra con la tapa abierta durante un tiempo para permitir que circule el aire.

INSTRUCCIONES

Notas importantes

- Antes de utilizar el aparato por primera vez, desmóntelo y lave todas las piezas, excepto la **Unidad del motor**, con agua tibia y jabón, y luego enjuáguelas y séquelas. **Nunca** sumerja la **Unidad del motor** en agua para evitar el riesgo de descarga eléctrica.
- Asegúrese de colocar la batidora sobre una superficie plana y estable antes de empezar a utilizarla.
- Al colocar la **Jarra con cuchilla** en la **Unidad del motor**, las inserciones situadas en la parte inferior de la **Jarra** deben estar correctamente alineadas con las ranuras de la **Unidad del motor**, de manera que la boca de la jarra quede a la izquierda y el asa quede a la derecha. De lo contrario, la batidora no funcionará.
- Cierre siempre la **Jarra** con la **Tapa** y la **Tapa** con el **Vaso medidor** para garantizar un uso seguro del aparato. Si la **Tapa** no está bien cerrada, la batidora no funcionará.
- Gire el **Botón de control** a la posición deseada. Existen 4 potencias: **P**, **0**, **1**, **2**. Gire el botón a la posición **P** y manténgalo presionado para picar mediante impulsos momentáneos de potencia. Al terminar, suelte el **Botón de control** para que vuelva a la posición **0**.

Cómo batir frutas y verduras

1. La **Jarra con cuchilla extractora** es adecuada para batir frutas o verduras con zumo y pulpa.
2. Asegúrese de que la **Jarra** se fije correctamente a la **Unidad del motor** y el **Botón de control** esté en la posición **0** antes de conectar el aparato a la corriente.
3. Cuando sea el caso, pele y deshuese las frutas y verduras y córtelas en trozos pequeños antes de colocarlas en la jarra.
4. Puede que sea necesario añadir agua para facilitar el proceso de batir. Recomendamos la adición de alimentos y agua en una proporción 2/3, respectivamente. Asegúrese de que la cantidad total no exceda la marca de 1,5 L indicada en la **Jarra**.
5. Coloque la **Tapa** en la **Jarra** y gírela en la posición correcta.
6. Gire el **Botón de control** a la posición deseada. Al utilizar el **Modo de funcionamiento**

momentáneo, deberá mantener pulsado este botón manualmente.

- Al lograr la consistencia deseada, vuelva a colocar el **Botón de control** en la posición **0**.

Notas:

- Nunca utilice este electrodoméstico durante más de 3 minutos seguidos. Se requiere un período de descanso mínimo de 1 minuto entre dos ciclos consecutivos.
 - Nunca coloque líquidos hirviendo en la jarra ni utilice la batidora vacía.
- Retire la **Jarra** de la **Unidad del motor** tirando de esta hacia arriba. Retire la **Tapa** con cuidado, vierta su contenido y sírvalo.

Cómo utilizar los accesorios

- Utilice el **Accesorio picador** para picar y mezclar ingredientes más blandos y el **Accesorio triturador** para triturar ingredientes más secos y duros.
- Asegúrese de llenar y cerrar correctamente el accesorio que utilizará antes de colocarlo en la unidad del motor. Alinee las inserciones situadas en la parte inferior de cada accesorio correctamente con las ranuras de la **Unidad del motor**. Luego presione el accesorio hacia abajo y gírelo en sentido de las agujas del reloj hasta que esté bien encajado. De lo contrario, la batidora no funcionará.

Solución de problemas

El usuario puede solucionar algunos problemas. Si el problema persiste después de llevar a cabo las siguientes soluciones, póngase en contacto con el Servicio de Atención al Cliente de Prozis.

PROBLEMA	CAUSA	SOLUCIÓN
La batidora no funciona.	El aparato no está enchufado.	Conecte el aparato a la fuente de alimentación. Si sigue sin funcionar, desconéctelo de inmediato y póngase en contacto con el Servicio de Atención al Cliente de Prozis.
	El aparato se ha sobrecalentado.	Gire el Botón de control a la posición 0 , desenchufe el aparato y deje que se enfríe antes de volver a utilizarlo.
	La protección contra sobrecorriente se ha activado.	Gire el Botón de control a la posición 0 y reanude el proceso de batir.
	La jarra contiene demasiada cantidad de alimentos.	Gire el Botón de control a la posición 0 , retire parte de los alimentos, redistribúyalos y comience de nuevo a batir.
	El aparato no funciona correctamente.	Gire el Botón de control a la posición 0 , desenchufe el aparato de la toma de corriente y póngase en contacto con el Servicio de Atención al Cliente de Prozis.
La potencia de la batidora es demasiado baja.	La jarra contiene demasiada cantidad de alimentos y la batidora está sobrecargada.	Gire el Botón de control a la posición 0 , retire parte de los alimentos, redistribúyalos y comience de nuevo a batir.
	No hay suficiente líquido en la jarra y la batidora está sobrecargada.	Gire el Botón de control a la posición 0 , añada un poco de líquido y comience de nuevo a batir.
Los alimentos no están bien batidos.	Los ingredientes son muy grandes.	Gire el Botón de control a la posición 0 , retire algunos ingredientes y córtelos en trozos más pequeños antes de volver a batir.
	La jarra contiene demasiada cantidad de alimentos.	Gire el Botón de control a la posición 0 , retire parte de los alimentos, redistribúyalos y comience de nuevo a batir.
El aparato tiene una fuga.	Algunas piezas no están bien fijadas.	Compruebe y encaje las piezas con cuidado.
	La junta de la tapa no está en su sitio.	Reemplace la junta.
	La junta de la tapa está dañada.	Reemplace la junta por una nueva.
	La junta de la cuchilla extractora está dañada.	Reemplace la cuchilla extractora.

CERTIFICADO DE GARANTÍA

Todos los productos eléctricos y electrónicos comercializados por Prozis a través de www.prozis.com están cubiertos por la garantía aplicable a la compraventa de bienes de consumo.

CONSIDERACIONES GENERALES

En el presente documento se describen los términos y condiciones de la garantía que Prozis ofrece a sus clientes finales.

La presente garantía se aplica exclusivamente a los clientes que adquieran el producto para fines no profesionales.

PERÍODO DE GARANTÍA

Prozis garantiza que el producto no presentará defectos de materiales ni de fabricación durante un período de 3 años a partir de la fecha de compra por parte del cliente y su respectiva entrega, o durante un periodo más largo si así lo establece la legislación nacional vigente.

En caso de que el producto requiera reparación, el plazo de garantía de 3 años se suspende durante el período en que el artículo se encuentre en reparación.

CONSUMIBLES

La reducción gradual del rendimiento como consecuencia del uso prolongado de los componentes consumibles del producto, como las pilas/baterías, no está cubierta por esta garantía a menos que la avería sea atribuible a defectos de diseño, material o fabricación.

CÓMO PRESENTAR UNA RECLAMACIÓN

Para poder ejercer su derecho de garantía, deberá ponerse en contacto con el Servicio de Atención al Cliente de Prozis a través de los canales de comunicación indicados en la página web de Prozis y seguir las instrucciones o recomendaciones proporcionadas. La información de contacto y asistencia técnica también se encuentra disponible al final de la presente garantía.

Cualquier reclamación relacionada con la presente garantía solo será válida si el cliente original presenta el justificante de compra, pudiendo este ser la factura o el recibo original que permita comprobar la fecha de compra y el modelo del producto.

REPARACIONES EN GARANTÍA

Las reparaciones en garantía no puede efectuarse por servicios técnicos de terceras partes. La presente garantía no cubre reparaciones o daños directamente ocasionados por dichas reparaciones que hayan afectado o provocado los daños que son objeto de la reclamación de garantía.

EXCLUSIONES

Quedan excluidas de la cobertura los siguientes casos:

- Cualquier desgaste de piezas y componentes como consecuencia del uso normal del producto.
- Daños estéticos externos como agrietamientos, abolladuras, arañazos y otros tipos de daños superficiales.
- Cualquier avería provocada por un uso inadecuado del producto, contraviniendo lo especificado en las instrucciones del manual de uso.

4. Uso y almacenamiento inadecuado del producto, contraviniendo lo especificado en las instrucciones del manual de uso.
5. Intento de reparación del producto por un tercero no autorizado.
6. Cambios o alteraciones de piezas o componentes internos o externos.
7. Daños producidos por fuga del contenido de las pilas/baterías como consecuencia de la ruptura de cualquiera de sus componentes, o por el uso incorrecto del producto.
8. Averías o daños por razones que no pueden atribuirse a la fabricación o diseño del producto.
9. Uso del producto en actividades profesionales, comerciales o empresariales.
10. Avería debido a un uso que no respeta las normas técnicas o de seguridad vigentes o las instrucciones del manual del uso.

Los servicios proporcionados por Prozis de reparación o arreglo de cualquier fallo o avería como consecuencia de cualquiera de las situaciones excluidas anteriormente mencionadas estarán sujetos al pago de costes de mano de obra, transporte y componentes.

El cliente asumirá todos los riesgos de pérdidas y daños que pueda sufrir el producto durante el transporte a Prozis. La presente garantía quedará anulada si las etiquetas o los adhesivos del producto devuelto han sido retirados o están dañados, manipulados o modificados de alguna manera.

LIMITACIÓN DE RESPONSABILIDAD

Prozis no se responsabiliza de daños o pérdidas indirectos como consecuencia del uso del producto.

CÓMO SOLICITAR EL SERVICIO DE GARANTÍA

Para obtener el servicio de garantía, primero deberá ponerse en contacto con el Servicio de Atención al Cliente de Prozis a través de los canales de comunicación indicados en la página web de Prozis y seguir las instrucciones o recomendaciones proporcionadas.

Envíe el producto en su embalaje original, incluyendo todos los accesorios y documentación a la siguiente dirección:

PROZIS
Rua do Cais n° 198
4830-345 Póvoa do Lanhoso
Braga - Portugal

CONTACTO

Para cualquier información adicional, Prozis estará siempre a su disposición a través de nuestro canal de comunicación del Servicio de Atención al Cliente, disponible en www.prozis.com/support

PROZIS é uma marca comercial registada da PROZIS.COM, S.A.

A PROZIS reserva-se o direito de ajustar ou modificar o produto ou qualquer documentação associada com o intuito de garantir a sua aptidão para utilização, a qualquer altura e sem aviso prévio.

Nota: A versão mais recente do manual de utilizador deste produto pode ser encontrada em www.prozis.com/user-manuals

Declaração de conformidade legal

 A PROZIS declara pelo presente documento que o liquidificador Equator está totalmente em conformidade com todas as normas especificadas na legislação aplicável, bem como com outras cláusulas relevantes.

A Prozis estará sempre disponível para esclarecimentos adicionais através dos canais de comunicação de apoio ao cliente disponíveis no site www.prozis.com/support



Para evitar qualquer impacto no ambiente ou na saúde humana devido a substâncias perigosas presentes em dispositivos elétricos e eletrónicos, espera-se que os utilizadores finais de tais dispositivos compreendam o significado do símbolo que consiste num contentor do lixo riscado. Não elimine equipamentos elétricos e eletrónicos juntamente com resíduos domésticos indiferenciados, mas sim de forma separada e adequada.



A embalagem que protege o dispositivo contra danos de transporte é feita de materiais não poluentes que podem ser eliminados nos pontos de reciclagem locais.



O produto e os materiais da embalagem são recicláveis. Elimine-os separadamente para um tratamento mais adequado dos resíduos. O logótipo Triman é válido apenas em França.



As peças do dispositivo que entram em contacto com alimentos são adequadas para produtos alimentares.

Avisos de segurança



CUIDADO! Este símbolo indica situações perigosas que podem provocar ferimentos ligeiros ou danos, falhas e/ou a destruição do dispositivo.

Para evitar danos ou lesões em utilizadores ou terceiros, garanta o cumprimento dos requisitos que se seguem.

- Uma utilização inadequada do equipamento

poderá causar ferimentos. Utilize-o sempre com cuidado.

- Certifique-se sempre de que o equipamento está desligado da fonte de alimentação quando o deixar sem supervisão ou antes de montar, desmontar ou limpar.

- Não mergulhe a unidade de motor, o cabo de alimentação ou a ficha em água ou em qualquer outro líquido.

- Utilize o equipamento apenas em ambientes secos e no interior. Nunca o utilize no exterior ou em ambientes húmidos.

- Este equipamento não deve ser utilizado por crianças. Mantenha o equipamento e o cabo de alimentação fora do alcance de crianças. As crianças não devem brincar com o equipamento.

- Este equipamento pode ser utilizado por indivíduos com capacidades físicas, sensoriais ou mentais limitadas ou sem experiência e/ou conhecimento adequados, exceto se forem supervisionados ou devidamente instruídos por alguém responsável pela sua segurança sobre os perigos envolvidos e sobre como

utilizar o equipamento em segurança.

- Nunca insira as mãos ou os dedos no jarro misturador, especialmente durante a utilização. As lâminas são extremamente afiadas.

- Não retire a tampa enquanto o equipamento estiver a ser utilizado. Os conteúdos do liquidificador poderão ser projetados a alta velocidade.

- Tenha cuidado ao manusear as lâminas, esvaziar o jarro e limpar o equipamento.

- Não misture líquidos quentes. Podem produzir vapor e expandir durante a mistura, o que poderá fazer com que a tampa seja removida, causando a projeção dos conteúdos do liquidificador.

- Nunca ligue o equipamento enquanto o jarro estiver vazio ou apenas com alimentos secos.

- Antes de acrescentar, remover ou trocar acessórios, certifique-se de que o equipamento está desligado e que a ficha não está ligada à tomada.

- Este equipamento destina-se apenas para uso doméstico e não para ambientes como:

- Cozinhas de funcionários em lojas, escritórios e outros locais de trabalho
- Quintas
- Hotéis, motéis e outros ambientes residenciais em que seria utilizado por clientes
- Estabelecimentos do tipo alojamento com pequeno-almoço

- Certifique-se de que o cabo de alimentação nunca fica molhado ou húmido durante a utilização. Coloque sempre o cabo de forma que não existam obstruções, para que não fique preso ou para que não seja danificado.

- Se o cabo de alimentação ficar danificado, deverá ser substituído pelo fabricante, pelo seu agente de serviço ou por profissionais com qualificações semelhantes, de forma a evitar perigos.



CUIDADO!

Para evitar choque térmico e evitar quebrar o jarro de vidro devido a uma utilização indevida:

- Coloque apenas água fria ou à temperatura ambiente no jarro - nunca água quente.
- Utilize o jarro de vidro apenas quando o vidro se encontrar à temperatura ambiente. Se o jarro estiver muito frio ou muito quente, aguarde que este atinja a temperatura ambiente.
- Depois de limpar o jarro manualmente ou na máquina de lavar, deixe-o repousar até atingir a temperatura ambiente.
- Não utilize líquidos quentes nem ingredientes quentes no jarro.
- Não exponha o jarro de vidro a choques térmicos. Por exemplo:
 - Não lave o jarro com água quente, nem na máquina de lavar, imediatamente após triturar gelo. De forma semelhante, após lavar o jarro com água quente ou na máquina de lavar, permita que arrefeça antes de o utilizar para triturar gelo.
 - Nunca adicione água quente ou morna ao jarro de vidro imediatamente após triturar gelo.

Manual de Utilizador

DESCRIÇÃO DO PRODUTO (CONSULTAR A PÁGINA 2)

- 1 x Unidade de motor
- 1 x Jarro de mistura
- 1 x Tampa do jarro com copo de medição
- 1 x Acessório para cortar
- 1 x Acessório para triturar
- 1 x Guia rápido

DESCRIÇÃO DO PRODUTO

1. Tampa
2. Copo de medição
3. Bico
4. Jarro com lâmina de extração
5. Pega
6. Unidade de motor

7. Botão de controlo
8. Base
9. Pé
10. Acessório para cortar
11. Acessório para triturar

Botão de controlo

- P - Modo de pulso
 0 - Modo desligado/em standby
 1 - Modo de baixa velocidade
 2 - Modo de alta velocidade

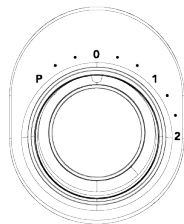

LIMPEZA E MANUTENÇÃO

O **Jarro com Lâmina de Extração** pode ser limpo de forma rápida e segura utilizando a funcionalidade conveniente de limpeza automática:

1. Verta água quente com sabão no **Jarro** e rode o **Botão de Controlo** para a posição **P** durante alguns segundos.
2. Remova o **Jarro** da **Unidade de Motor** com um movimento ascendente e lave-o, juntamente com a **Tampa**, debaixo de água corrente.
3. Limpe o exterior da **Unidade de Motor** utilizando um pano humedecido. Nunca utilize agentes de limpeza abrasivos, nem a mergulhe em água para a limpar.
4. Seque todas as peças e coloque-as novamente no lugar.

Para limpar o aparelho de forma mais minuciosa, siga estes passos adicionais:

5. Desaperte a **Lâmina de Extração** do fundo do **Jarro**, rodando-a para a direita. Tenha cuidado ao realizar esta operação, a lâmina é muito afiada.
6. A **Lâmina de Extração** e outros acessórios amovíveis podem ser lavados cuidadosamente à mão, com água quente e sabão. Por outro lado, também podem ser lavados na máquina da louça. Os componentes podem ser lavados na máquina da louça desde que a temperatura não exceda 50 °C.

Ingredientes com um aroma intenso, como cominhos e coentros, e legumes como cenoura, podem deixar odores e manchas difíceis de remover. Para os remover, siga estas instruções:

1. Encha o **Jarro** com água quente e sabão até à marca de 1,5 L.
2. Coloque-o de lado e deixe absorver durante 5 minutos.
3. Lave-o com um detergente suave e água quente.
4. Enxague e seque bem o **Jarro**.
5. Em caso de odores intensos, guarde o jarro sem colocar a tampa durante algum tempo para permitir a circulação de ar.

INSTRUÇÕES

Notas importantes

- Antes da primeira utilização, desmonte e lave todas as peças, exceto a **Unidade de motor**, em água quente com sabão e, em seguida, enxague e seque. **Nunca** mergulhe a **Unidade de motor** em água para evitar perigo de choque elétrico.
- Certifique-se de que coloca o liquidificador numa superfície estável e plana antes de o utilizar.
- Ao colocar o **Jarro com lâmina de extração** na **Unidade de motor**, os encaixes na base do **Jarro** têm de estar corretamente alinhados com as ranhuras na **Unidade de motor** para que o bico fique à esquerda e a pega à direita. Caso contrário, o liquidificador não irá funcionar.
- Feche sempre o **Jarro** com a **Tampa** e a **Tampa** com o **Copo de medição**, de forma a garantir uma utilização segura do equipamento. Se a **Tampa** não estiver devidamente apertada, o liquidificador não irá funcionar.
- Rode o **Botão de controlo** para a definição desejada. Há 4 definições disponíveis: **P**, **0**, **1**, **2**. Rode o botão para a posição **P** e segure para utilizar o modo de pulso para um corte rápido e intervalado. Quando estiver concluído, solte o **Botão de controlo** para que volte à posição **0**.

Como misturar fruta e legumes

1. O **Jarro com Lâmina de Extração** é indicado para fazer misturas de fruta e legumes com sumo e polpa.
2. Certifique-se de que o **Jarro** está devidamente montado na **Unidade de Motor** e que o **Botão de Controlo** está na posição **0** antes de ligar o aparelho.
3. Sempre que necessário, descasque e retire o caroço da fruta e dos legumes e corte-os em bocados pequenos antes de os colocar no jarro.
4. Poderá ter de adicionar água para facilitar o processo de mistura. Uma boa proporção de alimentos e água é, geralmente, 2:3, respetivamente. Certifique-se de que o volume global não excede a marca de 1,5 L indicada no **Jarro**.
5. Coloque a **Tampa** no **Jarro** e aperte-a, colocando-a na posição correta.
6. Rode o **Botão de Controlo** para a definição desejada. Quando utilizar o **Modo de Pulso**, o botão deve ser mantido manualmente no lugar.
7. Coloque novamente o botão na posição **0** quando a mistura alcançar a consistência pretendida.

Notas:

- Nunca utilize o aparelho por mais de 3 minutos consecutivos. É necessário um período de descanso mínimo de 1 minuto entre dois ciclos consecutivos.
 - Nunca coloque líquidos a ferver no jarro nem utilize o liquidificador quando este estiver vazio.
8. Remova o **Jarro** da **Unidade de Motor** com um movimento ascendente, remova

cuidadosamente a **Tampa** e sirva.

Como utilizar os acessórios

- Utilize o **Acessório para cortar** para cortar e misturar ingredientes mais macios e o **Acessório para triturar** para triturar e moer ingredientes mais secos e mais rígidos.
- Certifique-se de que monta e fecha corretamente o acessório a ser utilizado antes de o colocar na unidade de motor. Alinhe corretamente os encaixes na base de cada acessório com as ranhuras na **Unidade de motor** e, em seguida, empurre o acessório para baixo e rode-o no sentido dos ponteiros do relógio até bloquear. Caso contrário, o liquidificador não irá funcionar.

Resolução de problemas

Certos problemas que surjam podem ser resolvidos pelo utilizador. Se o problema persistir após experimentar as seguintes soluções, entre em contacto com o serviço de apoio ao cliente da Prozis.

PROBLEMA	CAUSA	SOLUÇÃO
O liquidificador não funciona.	O aparelho não está ligado.	Ligue o aparelho à fonte de alimentação. Se, ainda assim, não funcionar, desligue-o imediatamente e contacte o serviço de apoio ao cliente da Prozis.
	O aparelho sobreaqueceu.	Rode o botão de controlo para a posição 0 , desligue o aparelho e deixe arrefecer antes de tentar novamente.
	A proteção contra sobreintensidades foi ativada.	Rode o botão de controlo para a posição 0 e, em seguida, tente retomar a mistura.
	O jarro está demasiado cheio.	Rode o botão de controlo para a posição 0 , remova os alimentos em excesso e redistribua o conteúdo no jarro antes de tentar novamente.
A velocidade de mistura é demasiado lenta.	O aparelho não está a funcionar devidamente.	Rode o botão de controlo para a posição 0 , desligue-o, e contacte o serviço de apoio ao cliente da Prozis.
	O jarro está demasiado cheio ou o liquidificador está sobrecarregado.	Rode o botão de controlo para a posição 0 , remova os alimentos em excesso e redistribua o seu conteúdo no jarro antes de tentar novamente.
Os alimentos não estão totalmente misturados.	Não há líquido suficiente no jarro ou o liquidificador está sobrecarregado.	Rode o botão de controlo para a posição 0 e adicione líquidos antes de tentar novamente.
	Os ingredientes são demasiado grandes.	Rode o botão de controlo para a posição 0 , remova os ingredientes e corte-os em bocados mais pequenos antes de tentar novamente.
O liquidificador tem uma fuga.	O jarro está demasiado cheio.	Rode o botão de controlo para a posição 0 , remova os alimentos em excesso e redistribua o conteúdo no jarro antes de tentar novamente.
	As peças não estão devidamente fixas.	Verifique e fixe cuidadosamente todas as peças.
	A junta que envolve a tampa está em falta.	Coloque a junta necessária.
	A junta que envolve a tampa está danificada.	Substitua a junta por uma nova.
	A junta da unidade da lâmina de extração está danificada.	Substitua a unidade da lâmina de extração.

DECLARAÇÃO DE GARANTIA

Todos os produtos elétricos e eletrónicos comercializados pela Prozis através do site www.prozis.com estão abrangidos pela garantia aplicável à aquisição e venda de bens de consumo.

CONSIDERAÇÕES GERAIS

Este documento contém os termos e as condições da garantia da Prozis para consumidores finais.

Esta garantia é válida exclusivamente para consumidores que adquiram o produto para fins não profissionais.

PERÍODO DE GARANTIA

A Prozis garante um produto sem defeitos de material e fabrico durante um período de 3 anos, a contar a partir da data de aquisição inicial pelo consumidor e respetiva entrega, ou durante mais tempo se legalmente determinado pela legislação nacional aplicável. Na eventualidade de ser necessário efetuar uma reparação, este período de 3 anos é interrompido durante o tempo de reparação.

CONSUMÍVEIS

A redução gradual do desempenho causada pela utilização prolongada dos componentes consumíveis do produto, como pilhas/baterias, não se encontra abrangida por esta garantia, exceto se a avaria tiver sido causada por defeitos no design, nos materiais ou no fabrico.

COMO APRESENTAR UMA RECLAMAÇÃO

Se surgir a necessidade de exercer os direitos concedidos ao utilizador através desta garantia, entre em contacto com o apoio ao cliente da Prozis através dos canais de comunicação indicados no site da Prozis e siga as instruções ou recomendações fornecidas. As informações de contacto e assistência técnica também estão indicadas no final desta garantia.

Quaisquer reclamações efetuadas relativamente a esta garantia apenas serão válidas se for apresentada a prova de compra pelo cliente original. Esta prova de compra poderá ser a fatura ou o recibo original, desde que inclua informações referentes à data de aquisição e ao nome do modelo do produto.

REPARAÇÕES DENTRO DA GARANTIA

As reparações ao abrigo desta garantia não podem ser efetuadas por terceiros. Esta garantia não se aplica a reparações, ou danos causados diretamente por tais reparações, que tenham afetado ou causado os danos que constituem o objeto desta reclamação de garantia.

EXCLUSÕES

As situações que se seguem não se encontram abrangidas por esta garantia:

1. Qualquer desgaste de peças e componentes resultante da utilização normal do produto.
2. Fissuras, amolgadelas, riscos e outros tipos de danos superficiais que afetam apenas o aspeto do produto.
3. Qualquer avaria causada por uma utilização inadequada do produto que não esteja de acordo com as instruções do manual de utilizado.
4. Utilização e armazenamento do produto que não estejam em conformidade com as instruções do manual de utilizador.
5. Abertura do produto por terceiros não autorizados a proceder à sua reparação.
6. Modificação ou alteração de peças ou componentes, quer sejam internos ou externos.
7. Danos causados por vazamento da pilha/bateria resultante da quebra de qualquer um dos seus componentes ou da utilização incorreta do produto.

8. Avaria ou danos devido a motivos que não podem ser atribuídos ao fabrico ou design do produto.
9. Utilização do produto no contexto de empresa, profissional ou comercial.
10. Avaria devido a uma utilização que não cumpra as normas técnicas ou de segurança em vigor ou as instruções do manual de utilizador.

Os serviços fornecidos pela Prozis de reparação ou correção de falhas ou avarias resultantes da verificação de qualquer uma das situações excluídas acima mencionadas estarão sujeitos ao pagamento dos custos com mão de obra, transporte e componentes.

O cliente deverá assumir todos os riscos de perda do produto e danos causados ao mesmo durante o transporte até à Prozis. Esta garantia será nula se o produto devolvido for recebido com etiquetas ou autocolantes que foram removidos, danificados, adulterados ou modificados de alguma forma.

RESPONSABILIDADE LIMITADA

A Prozis não pode ser responsabilizada por perdas ou danos indiretos devido à utilização do produto.

O QUE FAZER?

Para solicitar um serviço previsto na garantia, deve primeiro contactar o apoio ao cliente da Prozis através dos canais de comunicação indicados no site da Prozis e seguir as instruções e recomendações fornecidas.

Devolva o produto dentro da sua embalagem original, incluindo todos os acessórios e toda a documentação, para a seguinte morada:

PROZIS
Rua do Cais n° 198
4830-345 Póvoa do Lanhoso
Braga - Portugal

CONTACTOS

A Prozis está sempre disponível para esclarecimentos adicionais através do seu canal de comunicação de apoio ao cliente em www.prozis.com/support

PROZIS

PROZIS.COM, S.A.

Zona Franca Industrial
Plat 28 - Pavilhão K - Mod 6
9200-047 Caniçal, Madeira